

Pompy powierzchniowe

AJ 50/60	4
BJ 45/75	5
WZI QB	6
JET 100 A JET 100 A LONG	7
JSW	8
DP	9
PJ 60/45 GARDEN 1000 JSW 150 GARDEN	10
MULTI 1300 INOX MULTI GARDEN	11
MHI MHI INOX	12
MH MH INOX	13
CPM INOX	14
HP INOX	15
E-HP 1300	16

Pompy basenowe

SWIM	17
JA 50	18
FON	19

Zestawy hydroforowe

Zestawy hydroforowe	20
---------------------	----

Pompy z falownikami / Falowniki

AUTOIBO 1 AUTOIBO 2	26
WZI AUTO 900	27
HOME 1	28
IQ AUTO 750	29
MAGNET AUTO 750 HP INOX AUTO	30
MCI 4 AUTO	31
INVERTER SYSTEM – IVR 02M	32
INVERTER SYSTEM – IVR 03	34
INVERTER SYSTEM – IVR 05	35
INVERTER SYSTEM – IVR 10	36
INVERTER SYSTEM – IVR 09T	37
MULTI SET IVR 02M	39
MULTI SET IVR	40

Pompy zatapialne

Woda czysta i lekko zanieczyszczona

IP	42
IPE IPK	43
IPC 550	44
FLOW LOW 0,25 INOX	45
NEMO VM 60	46
MULTI IP INOX 800 1100	47
MULTI IP INOX 1000 1200	48
MULTI IP AUTO 800 1000	49
MULTI IP AUTO 1200 RAIN 1200	50
RAINER 1200 AUTO	51
SWQ H	52
SWQ SWQ F	53
SWQ PRO	54
FAXIAL INOX 75-0,25	55
FWQ 1500 INOX	56
WQX	57
SWQ IVR 2200	58

Do ścieków

WQF	59
MAGNUM	60
TUR	61
SN 450	62
SWQ SEPTIC	63
BIG	64
WQ PRO	65
WQ Professional	66
WQ 65-1,5	67
WQ 65-4,0 WQ 80-3,0	68
VOX 50	69
VX 80-1,5 VX 80-2,2	70
Stopa sprzęgająca do WQ VX	71
LIRA 1300	72
BOLO 2300	73
MWQ 1100-3000	74
MWQ 3000-7500	75

Z rozdrabniaczem

CTR	76
FURIATKA	77
V	78
WQV	79
SWQ 1300 2200	80
WQI	81
KRAKEN 1800 KRAKEN 1800 DF	82
UP 60/80	83
ZWQ	84
Stopa sprzęgająca do KRAKENA, ZWQ i MWQ	86

Do odwodnień / Szlamowe

KBFU INOX 50-0,40 M	87
KBFU INOX 50-0,75 M	87
KBFU 25-0,45 M	88
KBFU 50-0,45 M	88
KBFU 50-0,55 M	89
KBFU 50-0,80 M	90
KBFU 230 V 400 V	91
KBFU 80-4,0-4P	93
KBFU AUTO	94
IBX	96
IBX AUTO	97
Zawory zwrotne kulowe	98
AERAT 1	99

Pompy głębinowe

2" STING	101
3" SQIBO 3-3,5" SCR	102
3" SKM 4" SKM/SKT	103
OLA OLA AUTO OLA INOX	104
2" STM	105
2,5" STM	106
3" Ti	107
3" SDM 3" SD	108
3" STM	109
3,5" SCM 3,5" SC	110
3,5" SDM 3,5" SD	111
4" SDM 4" SD	113
5" SD	120
6" SD	121
3" ISP	123
4" ISP	124
6" ISP	127
3" IBQ 4" IBQ	129

Zestawy IQIBO

Zestawy IQIBO	134
---------------	-----

Włoskie pompy głębinowe

IBO ITALY FP4	135
IBO ITALY FP4 X	137
IBO ITALY FP4 A	138
IBO ITALY FP4 B	139
IBO ITALY FP4 D	140
IBO ITALY FP4 E	141
IBO ITALY FP4 F	142
IBO ITALY FP4 H	143
IBO ITALY FP4 L	144
IBO ITALY FP4 Q	145
IBO ITALY AP6	146
IBO ITALY AP6 E	147
IBO ITALY AP6 F	148
IBO ITALY AP6 H	149
IBO ITALY AP6 L	150
IBO ITALY FX6 FX8 FX10	151

Silniki głębinowe

IBO 3" 4" 6"	163
------------------	-----

Włoskie silniki głębinowe

4" IOM IBO ITALY OIL	164
6" IOM IBO ITALY OIL	165
6" IWM IBO ITALY	166
8" IWM IBO ITALY	167
10" IWM IBO ITALY	168

Zbiorniki i naczynia

Zbiorniki

Zbiorniki poziome	170
Zbiorniki pionowo-poziome	171
Zbiorniki poziome INOX	172
Zbiorniki ocynkowane	173

Zbiorniki z włoską membraną

Zbiorniki IBO ITALY	174
---------------------------	-----

Naczynia

Naczynia C.W.U. BASIC	175
Naczynia C.O. BASIC	176

Naczynia z włoską membraną

Naczynia C.W.U. IBO ITALY	177
Naczynia solarne IBO ITALY	178
Naczynia C.O. IBO ITALY HEATS	179

Pompy obiegowe

MAGI 2	181
MAGI MAX	182
MAGI H	183
AMG AMG SOLAR	184
NOVA	185
NOVA MAX	186
IVO	187
BETA 2	188

Grupy pompowe

GP SIL-DN 25 GP-B-DN 25	189
Rozdzielacz DN 25	190
Sprzęgło DN 25	191

Pompy cyrkulacyjne

OHI PRO	192
OHI	194
OHI MAX	195
Sterownik S-150	196
W15 IH-10	197
BETA 2 25-60/130 BR	198
OHI 15-60/130 BR OHI 25-60/130 BR	198
CPI 15-15	199
E-IBO 15-14 E-IBO pro 15-14	200
IPML	201

Pompy do kondensatu

CONIBO CONAQUA	203
------------------------	-----

Osprzęt do instalacji

Pompy FLUSH 20 FLUSH 20 PRO FLUSH 40	205
Filtry IBF-10	205
Filtry I-004 I-005	206
Filtry IBF-07 IBF-08 MAX I-003	206
Filtry I-001 I-002 IBF-05 IBF-06	207
Filtr IBF-04	207
Filtr IBF-09	207
Filtr IBF-V	208
Filtr IBF-V2	208
Filtr osadnikowy skośny z magnesem	208
Filtr osadnikowy skośny	209
Zawory zwrotne IS	209
Zawory zwrotne ZW	209
Reduktory ciśnienia	210
Zawór stopowy do naczyń przeponowych	210
Wyjście tłoczne pięciodróżne	210
Manometr	210
Zawór antyzamrożeniowy IW	211
Zawory strefowe z siłownikiem IBO MIX2	211
Siłownik zaworu mieszającego IBO STER D	212
Zawory trzydrogowe i czterodrogowe	212
IBO MIX3 IBO MIX4	212
Inteligentny zawór WI-FI	213
Elektrozawór	213
Stacja napełniająca, płuczka, odpowietrzająca	214

Pompy specjalne

PR 50	216
PR AUTO	216
AOP – pompy zestawy do oleju	217
SBAW	218
Pompy spalinowe BZP H-BZP	219
Pompy ręczne	220
Pompy traktorowe PRO PRN	221

Włoskie pompy

Pompy traktorowe PRT	222
----------------------------	-----

Pompy sanitarne

AQUASAN MINI	224
AQUASAN PRO	225
SANIBO MINI	226
SANIBO 1	227
SANIBO 4	228
SANIBO 5	229
SANIBO 6	230
SANIBO B	231
SANIBOX	232

Sterowniki / zabezpieczenia

M121 M131 M21 M31	235
IBOPRESS SX 10-¼" 30	236
DIG-IBO 1	237
HYDRO-BLOCK SK 13	237
Automaty hydroforowe	238

Akcesoria

Wyłączniki ciśnieniowe	240
Klej do montażu osprzętu hydroforowego	241
Flansa	241
Wyłącznik pływakowy	241
Wyłącznik hydrostatyczno-pneumatyczny PN 1000	241
Przepony	242
Puszki rozruchowe	242
Śrubunki do pomp	242

Filtry

Filtry - obudowy i wkłady	243
Filtry antypięskowe dyskowe	244
Sterylizatory UV	245

Centrale deszczowe

IBO RAIN SYSTEM 1 2 3	246
---------------------------------	-----

Osprzęt studzienny i węże

Złącze kabla	249
Linka stalowa INOX Linka polipropylenowa	249
Głowice studzienne	250
Filtry studzienne	250
Złącze studzienne	251
Centralizator / amortyzator momentu obrotowego	251
Przewody elektryczne	252

Węże

Węże ogrodowe IBO GARDEN	253
Szybkozłącza	253
Węże ogrodowe elastyczne	253
Węże antywibracyjne i łącza antywibracyjne proste	254
Węże ssące	254
Węże ssawne – zbrojone	255
Węże ssawne – HELIX	255
Węże tłoczne	256
Węże basenowe	256

Deszczownia szpulowa

IBO 600 IBO 610	257
-------------------------	-----

Przydatne informacje

Tabela strat ciśnień	259
Systemy ciśnieniowe	260
Pompy do ścieków	261
Pomoc w doborze pompy	262
Zapotrzebowanie na wodę a zastosowanie	262
– przykłady	263
Nasze produkty na YouTube – konto: IBO Pompy	264

Pompy powierzchniowe



AJ 50/60	MULTI 1300 INOX MULTI GARDEN
BJ 45/75	MHI MHI INOX
WZI QB	MH MH INOX
JET 100 A JET 100 A LONG	CPM INOX
JSW	HP INOX
DP	E-HP 1300
PJ 60/45 GARDEN 1000 JSW 150 GARDEN	

Pompy basenowe



SWIM
JA 50
FON

Zestawy hydroforowe

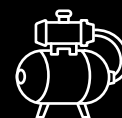

AJ 50/60	MULTI 1300 INOX
JET 100 A	MULTIGARDEN
WZI 250	PJ
WZI 750	HP 1500 INOX
WZCH 250	BJ 45/75
WZCH 100	MH/MHI 1300
DP 355	MH/MHI 1500
JSW 100	MH/MHI 1800
JSW 150	MH/MHI 2200
JSW 200	MH/MHI 2500
JET 100 A LONG	MH 3000
GARDEN	EHP



AJ 50/60

Jednostopniowa, samosąca, odśrodkowa pompa powierzchniowa, wyposażona w układ podnoszący zdolność zasysania, dzięki zastosowaniu tuby Venturiego. Przeznaczona do pompowania czystej, zimnej wody z własnych ujęć oraz do podnoszenia ciśnienia. Ten model pompy znajduje zastosowanie przy zaopatrywaniu w wodę domów, działek rekreacyjnych oraz przy nawodnieniach.

Cechy:

- Zdolność zasysania z głębokości maks. 8 m
- Niewielkie gabaryty pompy
- Możliwość pracy ze zbiornikiem lub automatami hydroforowymi (np. PC, SK)
- Zabezpieczenie termiczne wbudowane w uzwojeniu silnika
- Serwis gwarancyjny oraz pogwarancyjny
- Gwarancja 24 miesiące

Dane techniczne:

- Maksymalna temperatura cieczy: 35°C
- Maksymalna temperatura otoczenia: 40°C
- Klasa izolacji: B
- Tryb pracy: ciągły
- Stopień ochrony: IP44
- Prędkość obrotowa silnika: 2850 RPM



Materiały:

- Korpus pompy: stal nierdzewna AISI 304
- Wał: stal nierdzewna AISI 304
- Wirnik: noryl / stal nierdzewna AISI 304 (AJ 50/60 INOX)
- Konsola: żeliwo
- Międzyściana: stal nierdzewna AISI 304
- Dyfuzor / kierownica: noryl
- Dławnica mechaniczna: ceramika / grafit / NBR

BJ 45/75



Jednostopniowa, samosąca, odśrodkowa pompa powierzchniowa, wyposażona w układ podnoszący zdolność zasysania, dzięki zastosowaniu tuby Venturiego. Przeznaczona do pompowania czystej, zimnej wody z własnych ujęć oraz do podnoszenia ciśnienia. Ten model pompy znajduje zastosowanie przy zaopatrywaniu w wodę domów, działek rekreacyjnych oraz przy nawodnieniach.

Cechy:

- Zdolność zasysania z głębokości maks. 8 m
- Niewielkie gabaryty pompy
- Najwyższej jakości materiały
- Możliwość pracy ze zbiornikiem lub automatami hydroforowymi (np. PC, SK)
- Zabezpieczenie termiczne wbudowane w uzwojeniu silnika
- Serwis gwarancyjny oraz pogwarancyjny
- Gwarancja 24 miesiące

Dane techniczne:

- Maksymalna temperatura cieczy: 50°C
- Maksymalna temperatura otoczenia: 50°C
- Klasa izolacji: F
- Tryb pracy: ciągły
- Stopień ochrony: IP55
- Prędkość obrotowa silnika: 2850 RPM



Materiały:

- Korpus pompy: stal nierdzewna AISI 304
- Wał: stal nierdzewna AISI 304
- Wirnik: noryl
- Międzyściana: stal nierdzewna AISI 304
- Dyfuzor / kierownica: noryl
- Dławnica mechaniczna: ceramika / grafit / NBR

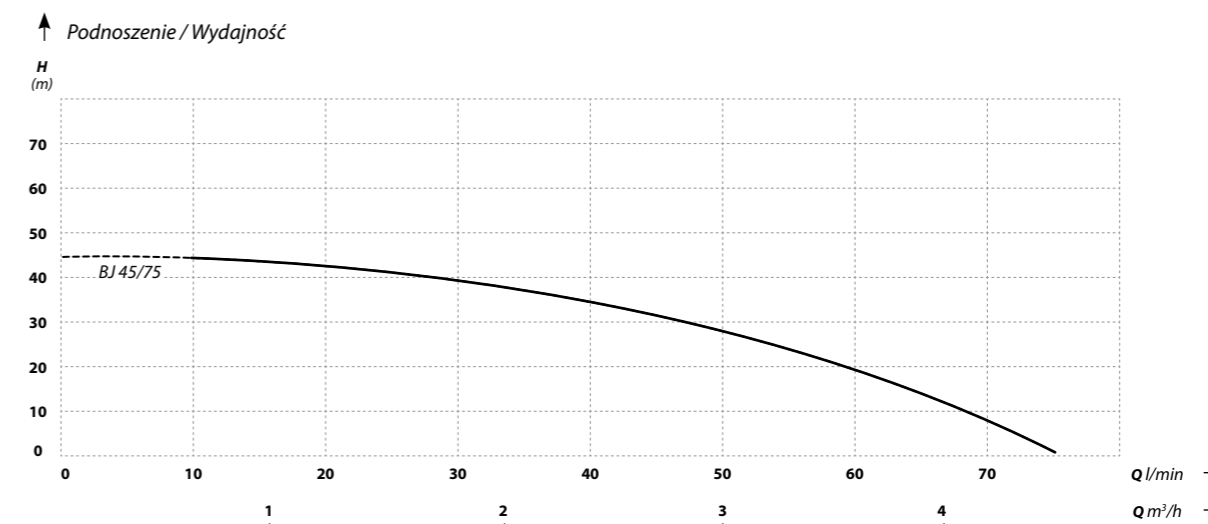
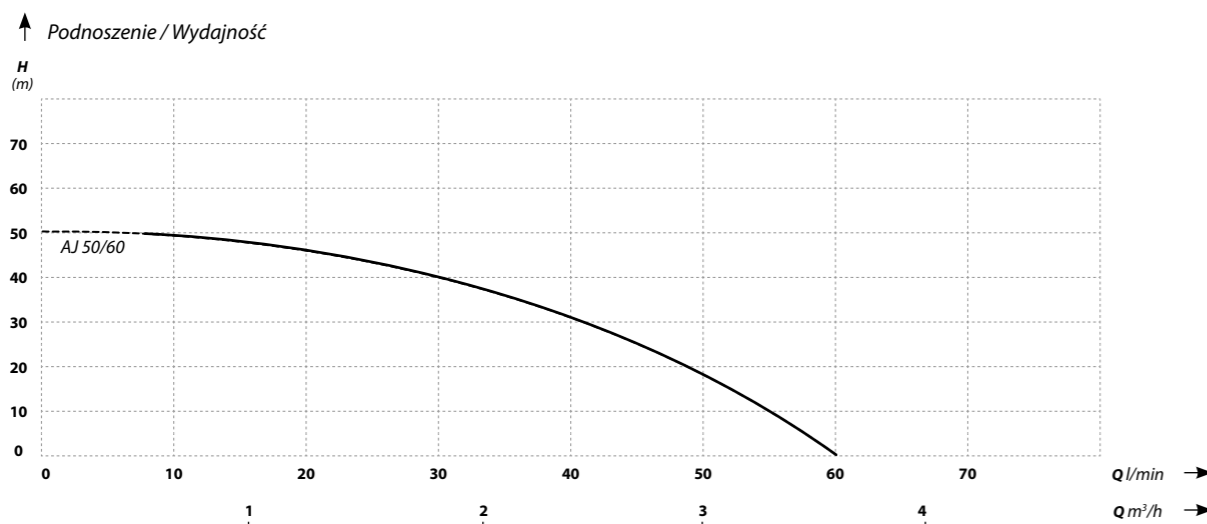

Model	Podnoszenie (m)	Wydajność (l/min)	Moc silnika (W)	Zasilanie (V)	Pobór prądu (A)	Zdolność ssania (m)	Króćce (cale)	Wymiary dł/wys/szer (cm)	Waga (kg)
AJ 50/60	50	60	1100	230	4,5	8	1 × 1	40 / 21 / 22	9,2

Model	Podnoszenie (m)	Wydajność (l/min)	Moc silnika (W)	Zasilanie (V)	Pobór prądu (A)	Zdolność ssania (m)	Króćce (cale)	Wymiary dł/wys/szer (cm)	Waga (kg)
BJ 45/75	45	75	1100	230	3,9	8	1¼ × 1	36 / 25 / 18	8,5



WZI | QB



WZI 850



QB 60

Jednostopniowa, samossąca, powierzchniowa pompa peryferyjna przeznaczona do pompowania czystej, zimnej wody z własnych ujęć oraz do podnoszenia ciśnienia. Pompy znajdują zastosowanie przy zaopatrywaniu w wodę domów, działek rekreacyjnych oraz przy nawodnieniach.

Cechy:

- Możliwość wytwarzania wysokiego ciśnienia
- Wbudowany zawór zwrotny (w pompach WZI)
- Niewielkie gabaryty pompy
- Możliwość pracy ze zbiornikiem lub automatami hydroforowymi (np. PC, SK)
- Zabezpieczenie termiczne wbudowane w uzwojeniu silnika
- Serwis gwarancyjny oraz pogwarancyjny
- Gwarancja 24 miesiące

Dane techniczne:

- Maksymalna temperatura cieczy: 35°C
- Maksymalna temperatura otoczenia: 40°C
- Klasa izolacji: B
- Tryb pracy: ciągły
- Stopień ochrony: IP44
- Prędkość obrotowa silnika: 2850 RPM

Materiały:

- Korpus pompy: żeliwo
- Wał: stal nierdzewna AISI 304
- Wirnik: mosiądz
- Dławnica mechaniczna: ceramika / grafit / NBR

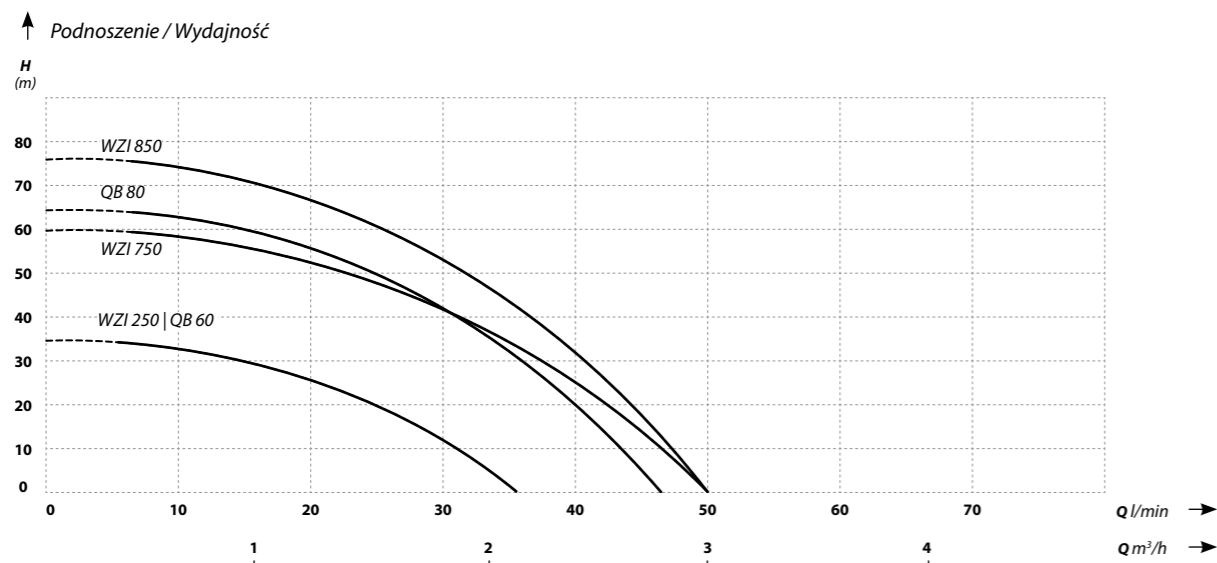

Model	Podnoszenie (m)	Wydajność (l/min)	Moc silnika (W)	Zasilanie (V)	Pobór prądu (A)	Zdolność ssania (m)	Króćce (cale)	Wymiary dł/wys/szer (cm)	Waga (kg)
WZI 250	35	35	250	230	1,6	8	1 x 1	26,5 / 22,5 / 18	6,4
WZI 750	60	50	750	230	6,2	8	1 x 1	33 / 25 / 20	11,4
WZI 850	78	50	850	230	5	8	1 x 1	33 / 25 / 21	11,4
QB 60	35	35	250	230	2,2	8	1 x 1	28,5 / 18 / 14,5	4
QB 80	65	46	750	230	5	8	1 x 1	27 / 20 / 18	9,8

JET 100 A | JET 100 A LONG



JET 100 A



JET 100 A LONG

Jednostopniowa, samossąca, odśrodkowa pompa powierzchniowa, wyposażona w układ podnoszący zdolność zasysania, dzięki zastosowaniu tuby Venturiego. Przeznaczona do pompowania czystej, zimnej wody z własnych ujęć oraz do podnoszenia ciśnienia. Pompy znajdują zastosowanie przy zaopatrywaniu w wodę domów, działek rekreacyjnych oraz przy nawodnieniach.

Cechy:

- Zdolność zasysania z głębokości maks. 8 m
- Niewielkie gabaryty pompy
- Możliwość pracy ze zbiornikiem lub automatami hydroforowymi (np. PC, SK)
- Zabezpieczenie termiczne wbudowane w uzwojeniu silnika
- Serwis gwarancyjny oraz pogwarancyjny
- Gwarancja 24 miesiące

Dane techniczne:

- Maksymalna temperatura cieczy: 35°C
- Maksymalna temperatura otoczenia: 40°C
- Klasa izolacji: B
- Tryb pracy: ciągły
- Stopień ochrony: IP44
- Prędkość obrotowa silnika: 2850 RPM

Materiały:

- Korpus pompy: żeliwo
- Wał: stal nierdzewna AISI 304
- Wirnik: noryl
- Konsola: żeliwo
- Dyfuzor / kierownica: noryl
- Dławnica mechaniczna: ceramika / grafit / NBR

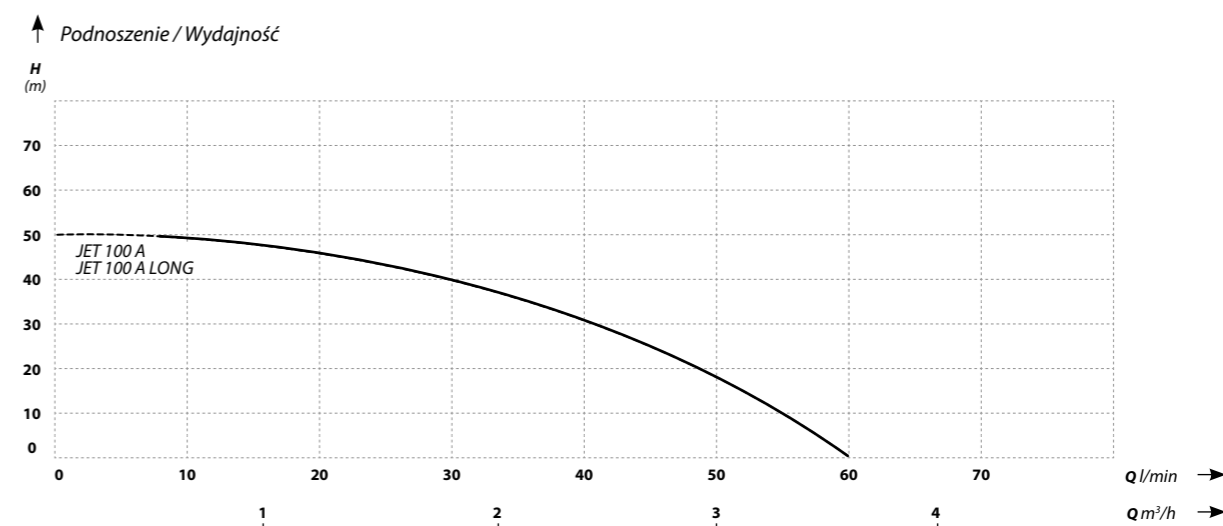

Model	Podnoszenie (m)	Wydajność (l/min)	Moc silnika (W)	Zasilanie (V)	Pobór prądu (A)	Zdolność ssania (m)	Króćce (cale)	Wymiary dł/wys/szer (cm)	Waga (kg)
JET 100 A	50	60	1100	230	4,5	8	1 x 1	42 / 22,5 / 21	12,8
JET 100 A LONG	50	60	1100	230	4,6	8	1 x 1	43 / 20 / 18	13,2



JSW

Jednostopniowa, samosąca, odśrodkowa pompa powierzchniowa, wyposażona w układ podnoszący zdolność zasysania, dzięki zastosowaniu tuby Venturiego. Przeznaczona do pompowania czystej, zimnej wody z własnych ujęć oraz podnoszenia ciśnienia. Pompy znajdują zastosowanie przy zaopatrywaniu w wodę domów, działek rekreacyjnych oraz przy nawodnieniach.

Cechy:

- Zdolność zasysania z głębokości maks. 8 m
- Wysoka wydajność
- Niewielkie gabaryty pompy
- Możliwość pracy ze zbiornikiem lub automatami hydroforowymi (np. PC, SK)
- Zabezpieczenie termiczne wbudowane w uzwojeniu silnika
- Serwis gwarancyjny oraz pogwarancyjny
- Gwarancja 24 miesiące

Dane techniczne:

- Maksymalna temperatura cieczy: 35°C
- Maksymalna temperatura otoczenia: 40°C
- Klasa izolacji: B
- Tryb pracy: ciągły
- Stopień ochrony: IP44
- Prędkość obrotowa silnika: 2850 RPM



JSW 100

Materiały:

- Korpus pompy: żeliwo
- Wał: stal nierdzewna AISI 304
- Wirnik: noryl / mosiądz (JSW 200)
- Międzyściana / konsola: stal nierdzewna AISI 304 / aluminium
- Dyfuzor / kierownica: noryl
- Dławnica mechaniczna: ceramika / grafit / NBR

DP

Jednostopniowa, samosąca, odśrodkowa pompa powierzchniowa, wyposażona w układ podnoszący zdolność zasysania, dzięki zastosowaniu tuby Venturiego. Przeznaczona do pompowania czystej, zimnej wody z własnych ujęć oraz do podnoszenia ciśnienia. Pompy znajdują zastosowanie przy zaopatrywaniu w wodę domów, działek rekreacyjnych oraz przy nawodnieniach.

Cechy:

- Zdolność zasysania z głębokości maks. 23 m przy zastosowaniu wpuszczanego w studnię orurowania zwrotnego
- Niewielkie gabaryty pompy
- Możliwość pracy ze zbiornikiem lub automatami hydroforowymi (np. PC, SK)
- Zabezpieczenie termiczne wbudowane w uzwojeniu silnika
- Serwis gwarancyjny oraz pogwarancyjny
- Gwarancja 24 miesiące

Dane techniczne:

- Maksymalna temperatura cieczy 35°C
- Maksymalna temperatura otoczenia 40°C
- Klasa izolacji: B
- Tryb pracy: ciągły
- Stopień ochrony: IP44
- Prędkość obrotowa silnika: 2850 RPM



DP 370

Materiały:

- Korpus pompy: żeliwo
- Wał: stal nierdzewna AISI 304
- Wirnik: noryl
- Międzyściana / konsola: żeliwo
- Dyfuzor / kierownica: noryl
- Dławnica mechaniczna: ceramika / grafit / NBR

↑ Podnoszenie / Wydajność

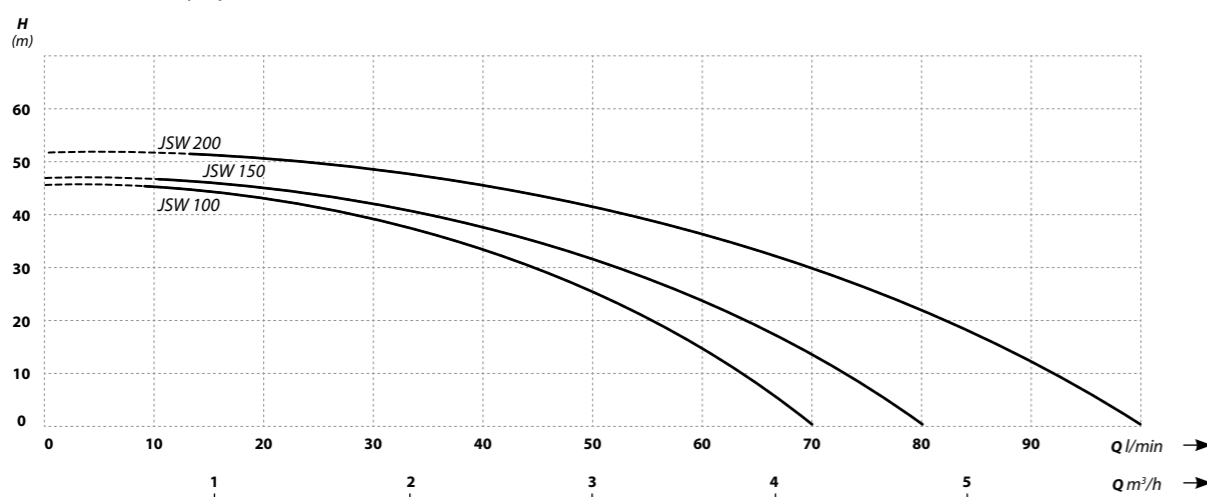

Model	Podnoszenie (m)	Wydajność (l/min)	Moc silnika (W)	Zasilanie (V)	Pobór prądu (A)	Zdolność ssania (m)	Króćce (cale)	Wymiary dł/wys/szer (cm)	Waga (kg)
JSW 100	45	70	1100	230	3,2	8	1 × 1	39 / 21 / 19	11
JSW 150	46	80	1500	230	5,6	8	1 × 1	41 / 21 / 19	11,5
JSW 200	53	100	1800	230	8,2	8	1 × 1¼	52 / 25 / 22	22,4

↑ Podnoszenie / Wydajność

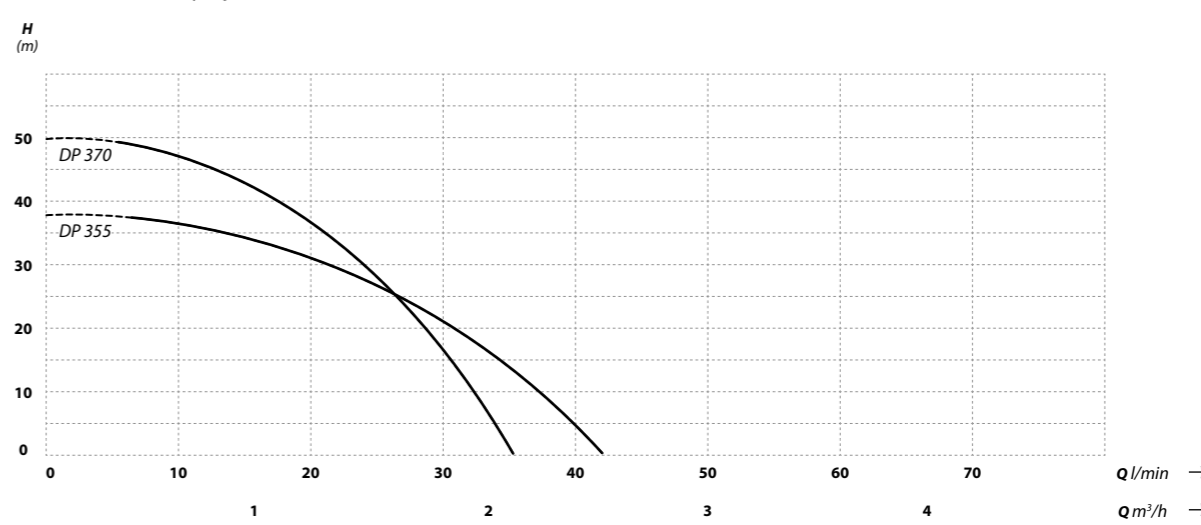

Model	Podnoszenie (m)	Wydajność (l/min)	Moc silnika (W)	Zasilanie (V)	Pobór prądu (A)	Zdolność ssania (m)	Króćce (cale)	Wymiary dł/wys/szer (cm)	Waga (kg)
DP 355	38	42	1100	230	3,2	23	1 × 1	40 / 18 / 18	14,5
DP 370	50	35	1100	230	3,6	23	1 × 1	39 / 21 / 19	15



PJ 60/45 | GARDEN 1000 JSW 150 GARDEN



PJ 60/45



GARDEN 1000



JSW 150 GARDEN

Jednostopniowa, samossąca, odśrodkowa pompa powierzchniowa, wyposażona w układ podnoszący zdolność zasysania, dzięki zastosowaniu tuby Venturiego. Przeznaczona do pompowania czystej, zimnej wody z własnych ujęć oraz podnoszenia ciśnienia. Pompy znajdują zastosowanie przy zaopatrywaniu w wodę domów, działek rekreacyjnych oraz przy nawodnieniach.

Cechy:

- Zdolność zasysania z głębokości maks. 8 m
- Rączka ułatwiająca przenoszenie pompy
- Zintegrowany wyłącznik on/off
- Możliwość pracy ze zbiornikiem lub automatami hydroforowymi (np. PC, SK)
- Zabezpieczenie termiczne wbudowane w uzwojeniu silnika
- Serwis gwarancyjny oraz pogwarancyjny
- Gwarancja 24 miesiące

Dane techniczne:

- Maksymalna temperatura cieczy: 35°C
- Maksymalna temperatura otoczenia: 40°C
- Klasa izolacji: B
- Tryb pracy: ciągły
- Stopień ochrony: IP44
- Prędkość obrotowa silnika: 2850 RPM

Materiały:

- Korpus pompy: technopolimer
- Wał: stal nierdzewna AISI 304
- Wirnik: noryl
- Międzyściana / konsola: polipropylen / aluminium
- Dyfuzor / kierownica: noryl
- Dławnica mechaniczna: ceramika / grafit / NBR

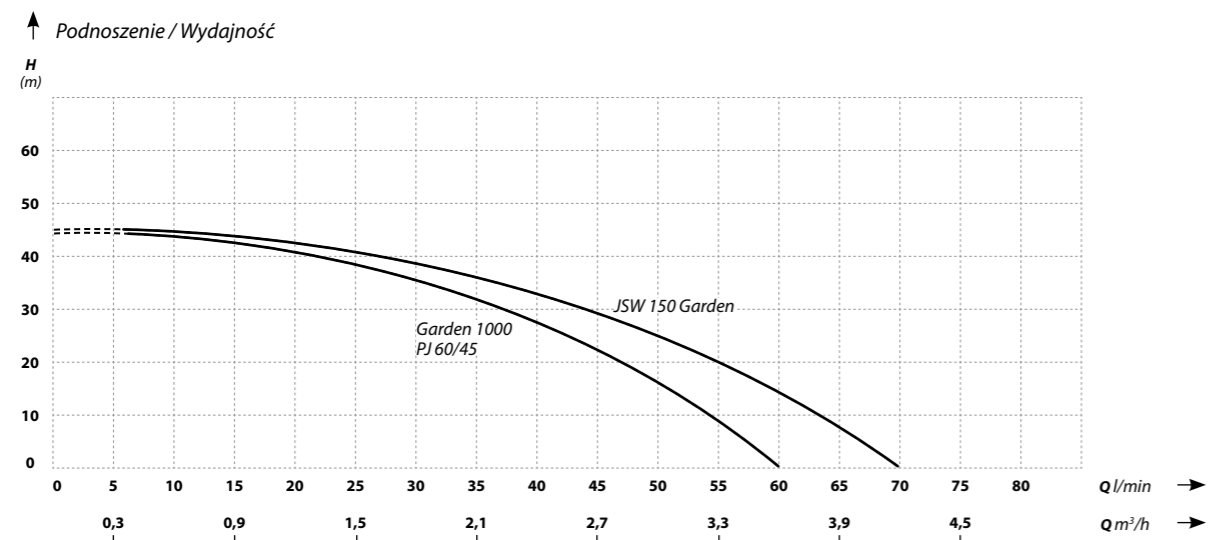

Model	Podnoszenie (m)	Wydajność (l/min)	Moc silnika (W)	Zasilanie (V)	Pobór prądu (A)	Zdolność ssania (m)	Króćce (cale)	Wymiary dł/wys/szer (cm)	Waga (kg)
PJ 60/45	45	60	1100	230	3,6	8	1 × 1	39 / 25 / 18	9,5
GARDEN 1000	45	60	1000	230	3,8	8	1 × 1	39 / 27 / 19	10
JSW 150 GARDEN	46	70	1500	230	5,6	8	1 × 1	41 / 21 / 19	9,5

MULTI 1300 INOX | MULTI GARDEN

Samossąca, odśrodkowa pompa powierzchniowa z wbudowanym filtrem siatkowym, wyposażona w układ podnoszący zdolność zasysania, dzięki zastosowaniu tuby Venturiego. Przeznaczona do pompowania czystej, zimnej wody z własnych ujęć oraz podnoszenia ciśnienia. Pompy znajdują zastosowanie przy zaopatrywaniu w wodę domów, działek rekreacyjnych oraz przy nawodnieniach.

Cechy:

- Zdolność zasysania z głębokości maks. 8 m
- Gotowy do podłączenia kompletny zestaw hydroforowy (Multi Garden)
- Rączka ułatwiająca przenoszenie pompy
- Zintegrowany wyłącznik on/off
- Możliwość pracy ze zbiornikiem lub automatami hydroforowymi (np. PC, SK)
- Zabezpieczenie termiczne wbudowane w uzwojeniu silnika
- Serwis gwarancyjny oraz pogwarancyjny
- Gwarancja 24 miesiące

Dane techniczne:

- Maksymalna temperatura cieczy: 35°C
- Maksymalna temperatura otoczenia: 40°C
- Klasa izolacji: B
- Tryb pracy: ciągły
- Stopień ochrony: IP44
- Prędkość obrotowa silnika: 2850 RMP

Materiały:

- Korpus pompy: technopolimer / stal nierdzewna AISI 304
- Wał: stal nierdzewna AISI 304
- Wirnik: noryl
- Międzyściana / konsola: polipropylen / aluminium
- Dyfuzor / kierownica: noryl
- Dławnica mechaniczna: ceramika / grafit / NBR
- Filtr siatkowy



MULTI 1300 INOX



MULTI GARDEN
KOMPLETNY ZESTAW
HYDROFOROWY

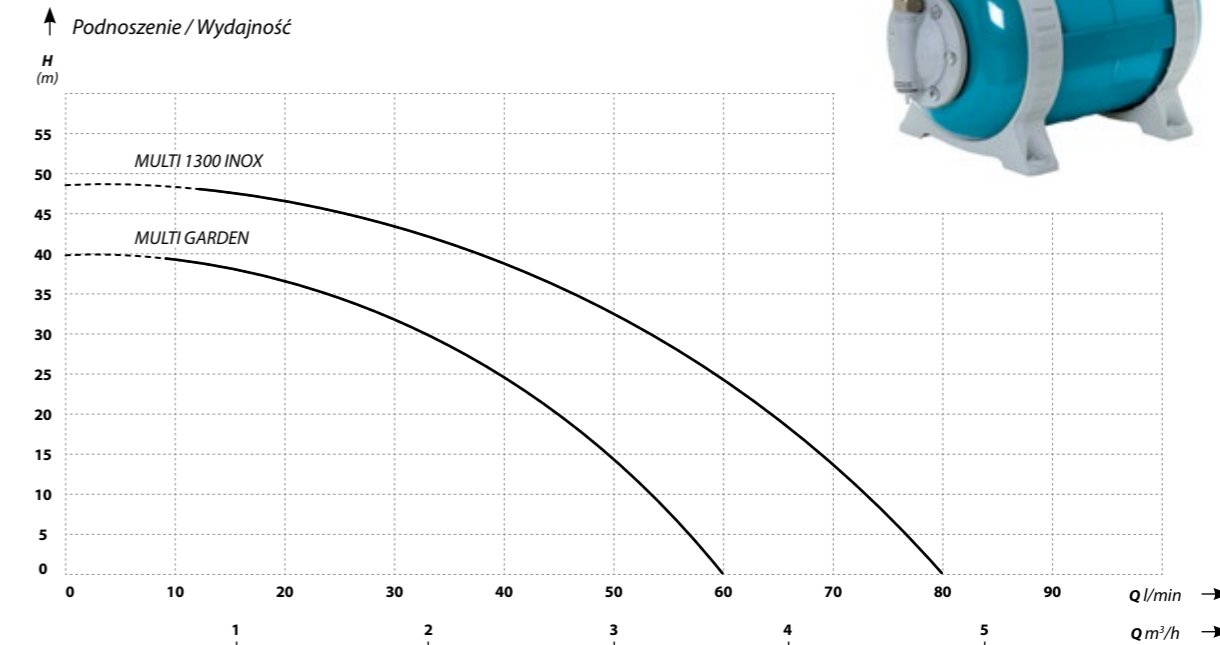

Model	Podnoszenie (m)	Wydajność (l/min)	Moc silnika (W)	Zasilanie (V)	Pobór prądu (A)	Zdolność ssania (m)	Króćce (cale)	Wymiary dł/wys/szer (cm)	Waga (kg)
MULTI 1300 INOX	48	80	1300	230	6	8	1 × 1	43 / 24 / 22	10
MULTI GARDEN	40	60	1100	230	3	8	1 × 1	65 / 55 / 30	19



MHI | MHI INOX



Seria wielostopniowych, samossących, odśrodkowych pomp powierzchniowych, wyposażonych w układ podnoszący zdolność zasysania, dzięki zastosowaniu tuby Venturiego. Przeznaczone są do pompowania czystej, zimnej wody z własnych ujęć oraz podnoszenia ciśnienia. Pompy znajdują zastosowanie przy zaopatrywaniu w wodę domów, działek rekreacyjnych, gospodarstw rolnych oraz przy nawodnieniach.

Cechy:

- Zdolność zasysania z głębokości maks. 8 m
- Duża wydajność oraz wysokie ciśnienie
- Cicha praca
- Możliwość pracy ze zbiornikiem lub automatami hydroforowymi (np. PC, SK)
- Zabezpieczenie termiczne wbudowane w uzwojeniu silnika
- Serwis gwarancyjny oraz pogwarancyjny
- Gwarancja 24 miesiące

Dane techniczne:

- Maksymalna temperatura cieczy: 35°C
- Maksymalna temperatura otoczenia: 40°C
- Klasa izolacji: B
- Tryb pracy: ciągły
- Stopień ochrony: IP44
- Prędkość obrotowa silnika: 2850 RPM

Materiały:

- Korpus ssący: żeliwo
- Obudowa pompy: stal nierdzewna AISI 304
- Wał: stal nierdzewna AISI 304
- Wirnik: noryl / stal nierdzewna AISI 304 (wersja INOX)
- Konsola: żeliwo
- Dyfuzor: noryl
- Dławnica mechaniczna: ceramika / grafit / NBR

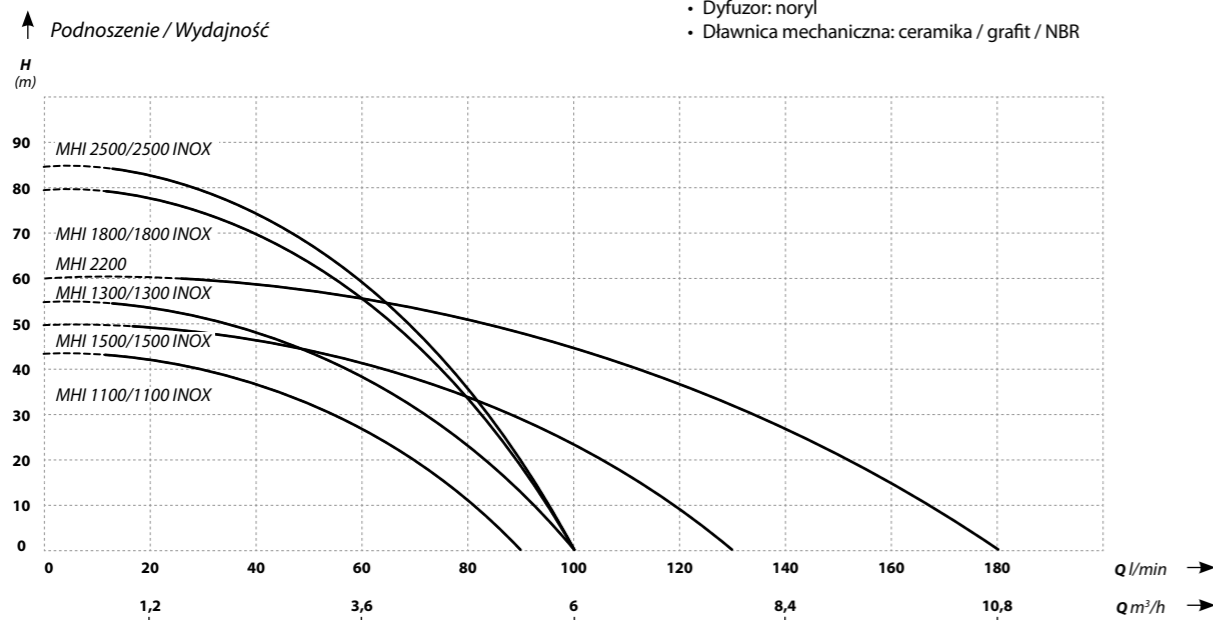

Model	Podnoszenie (m)	Wydajność (l/min)	Moc silnika (W)	Zasilanie (V)	Pobór prądu (A)	Zdolność ssania (m)	Króćce (cale)	Wymiary dł/wys/szer (cm)	Waga (kg)
MHI 1100/1100 INOX	43	90	1100	230	5,4	8	1 × 1	44 / 23 / 19	11
MHI 1300/1300 INOX	55	100	1300	230	6	8	1 × 1	46 / 23 / 19	13,5
MHI 1500 INOX	50	130	1500	230	7,5	8	1 × 1	43,5 / 23 / 19	15
MHI 1800/1800 INOX	80	100	1800	230	10	8	1 × 1	57 / 24 / 21,5	17
MHI 2200	60	180	2200	230	10,5	8	1 × 1¼	46 / 21 / 18	18,5
MHI 2500/2500 INOX	85	100	2500	230	11	8	1 × 1	60 / 24 / 21,5	24

MH | MH INOX



Seria wielostopniowych, samossących odśrodkowych pomp powierzchniowych, wyposażonych w układ podnoszący zdolność zasysania, dzięki zastosowaniu tuby Venturiego. Przeznaczone są do pompowania czystej, zimnej wody z własnych ujęć oraz podnoszenia ciśnienia. Pompy znajdują zastosowanie przy zaopatrywaniu w wodę domów, działek rekreacyjnych, gospodarstw rolnych oraz przy nawodnieniach.

Cechy:

- Zdolność zasysania z głębokości maks. 8 m
- Duża wydajność oraz wysokie ciśnienie
- Cicha praca
- Możliwość pracy ze zbiornikiem lub automatami hydroforowymi (np. PC, SK)
- Zabezpieczenie termiczne wbudowane w uzwojeniu silnika
- Serwis gwarancyjny oraz pogwarancyjny
- Gwarancja 24 miesiące

Dane techniczne:

- Maksymalna temperatura cieczy: 35°C
- Maksymalna temperatura otoczenia: 40°C
- Zasilanie: 230 V lub 400 V
- Klasa izolacji: B
- Tryb pracy: ciągły
- Stopień ochrony: IP44
- Prędkość obrotowa silnika: 2850 RPM

Materiały:

- Korpus ssący: żeliwo
- Obudowa pompy: stal nierdzewna AISI 304
- Wał: stal nierdzewna AISI 304
- Wirnik: noryl / stal nierdzewna AISI 304 (wersja INOX)
- Konsola: żeliwo
- Dyfuzor: noryl
- Dławnica mechaniczna: ceramika / grafit / NBR

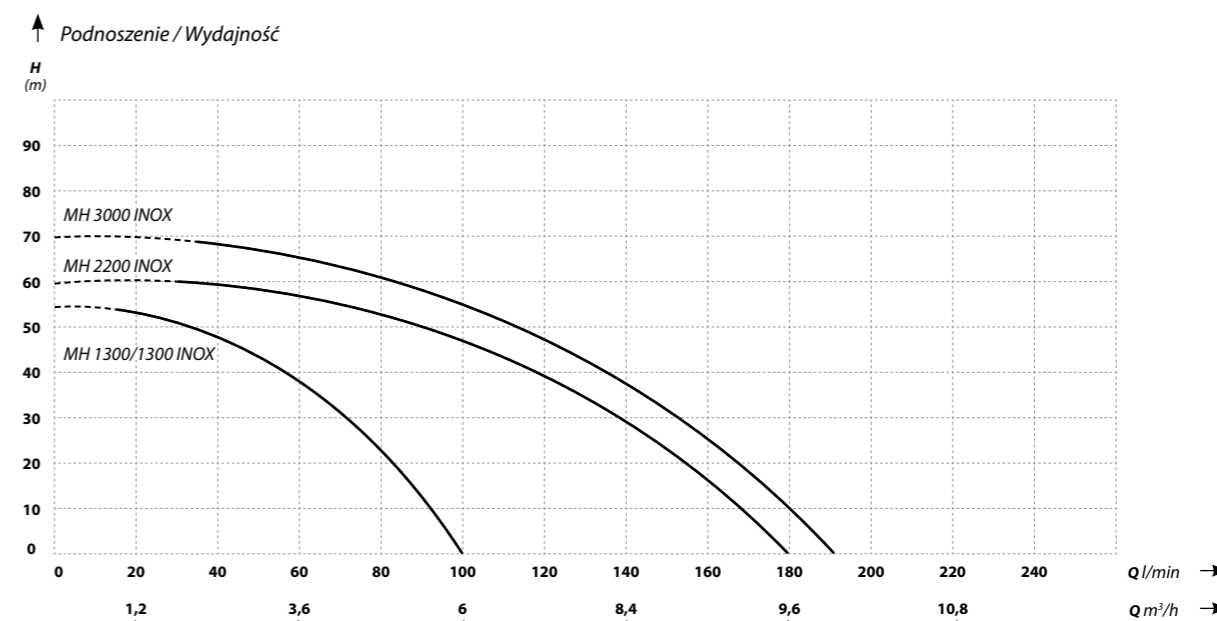

Model	Podnoszenie (m)	Wydajność (l/min)	Moc silnika (W)	Zasilanie (V)	Pobór prądu (A)	Zdolność ssania (m)	Króćce (cale)	Wymiary dł/wys/szer (cm)	Waga (kg)
MH 1300/1300 INOX	55	100	1300	230 / 400	6	8	1 × 1	43 / 15 / 18	13,5
MH 2200 INOX	60	180	2200	230 / 400	10	8	1 × 1¼	46 / 18 / 21	20
MH 3000 INOX	70	190	3000	230	12,5	8	1 × 1¼	47 / 19 / 22	26



CPM INOX



Jednostopniowe pompy odśrodkowe, normalnie ssące do przetłaczania cieczy nieagresywnych, o zawartości zanieczyszczeń stałych o charakterze nieabrazyjnym i nieabsorpcyjnym w wysokości 0,27 kg/m³. Maksymalna temperatura pompowanej cieczy wynosi do 60°C. Silnik pomp wyposażony został w zabezpieczenie termiczne wbudowane w uzwojeniu. Elementy hydrauliki, które stykają się z wodą, są w całości wykonane ze stali nierdzewnej.

Zastosowanie:

- Przemysł spożywczy: w maszynach myjących i zmywających, do transportu płynów spożywczych, przesył zawieszony w przetwórstwie, farmy rybne
- Przemysł metalurgiczny
- Przemysł włókienniczy: znajdują zastosowanie w farbiarniach
- Przemysł produkcyjny: czyszczenie butelek, puszek, szkła
- Rolnictwo: pompy mogą być wykorzystywane przy transferze umiarkowanie lepkich cieczy o niewielkiej agresywności mogą być wykorzystywane do pompowania nawozów. Znajdują również zastosowanie w nawodnieniach oraz odwodnieniach
- Systemy basenowe
- Przemysł grzewczy: w systemach klimatyzacji i ogrzewania

Dane techniczne:

- Maksymalna temperatura cieczy 60°C
- Maksymalna temperatura otoczenia 50°C
- Klasa izolacji: B
- Tryb pracy: ciągły
- Stopień ochrony: IP44

Materiały:

- Obudowa: stal nierdzewna AISI 304
- Wał: stal nierdzewna AISI 304
- Wirnik: stal nierdzewna AISI 304
- Międzyściana: stal nierdzewna AISI 304
- Konsola: aluminium
- Dławnica mechaniczna: węgiel / ceramika / NBR
- Prędkość obrotowa silnika: 2850 RPM

HP INOX



Seria wielostopniowych, samossących, odśrodkowych pomp powierzchniowych, wyposażonych w układ podnoszący zdolność zasysania dzięki zastosowaniu tuby Venturiego. Przeznaczone są do pompowania czystej, zimnej wody z własnych ujęć oraz podnoszenia ciśnienia. Pompy znajdują zastosowanie przy zaopatrywaniu w wodę domów, działek rekreacyjnych, gospodarstw rolnych oraz przy nawodnieniach.

Cechy:

- Zdolność zasysania z głębokości maks. 8 m
- Duża wydajność oraz wysokie ciśnienie
- Wykonane z najwyższej jakości materiałów
- Cicha praca
- Możliwość pracy ze zbiornikiem lub automatami hydroforowymi (np. PC, SK)
- Zabezpieczenie termiczne wbudowane w uzwojeniu silnika
- Serwis gwarancyjny oraz pogwarancyjny
- Gwarancja 24 miesiące

Dane techniczne:

- **Maksymalna temperatura cieczy: 70°C**
- Maksymalna temperatura otoczenia: 40°C
- Zasilanie: 230 V
- Klasa izolacji: F
- Tryb pracy: ciągły
- Stopień ochrony: IP55
- Prędkość obrotowa silnika: 2850 RPM

Materiały:

- Korpus ssący: stal nierdzewna AISI 304
- Obudowa pompy: stal nierdzewna AISI 304
- Wał: stal nierdzewna AISI 304
- Wirnik: noryl
- Dyfuzor: noryl
- Międzyściana: stal nierdzewna AISI 304
- Dławnica mechaniczna: ceramika / grafit / NBR

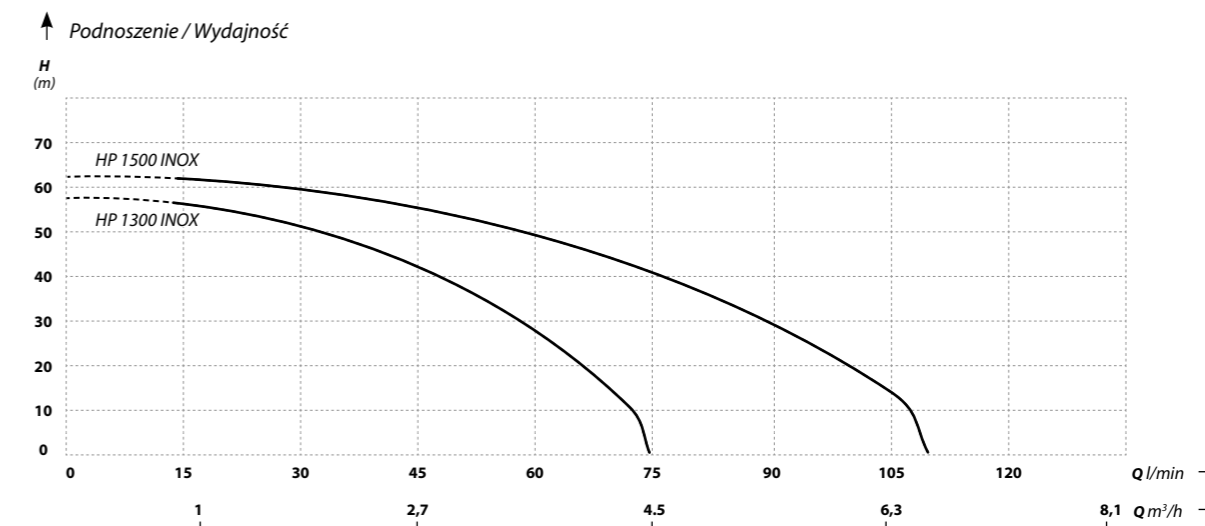
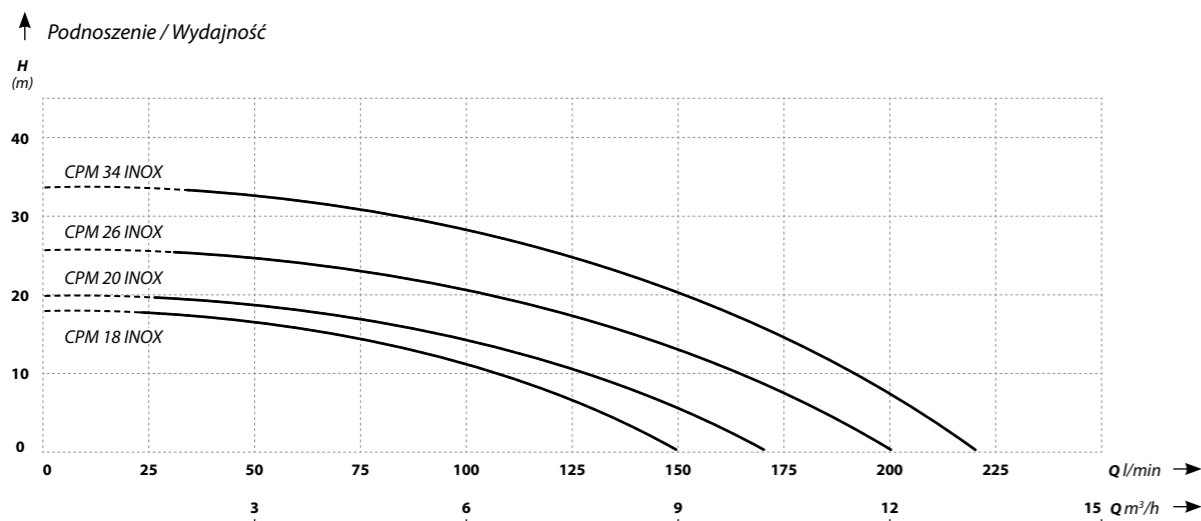

Model	Podnoszenie (m)	Wydajność (l/min)	Moc silnika (W)	Zasilanie (V)	Pobór prądu (A)	Zdolność ssania (m)	Króćce (cale)	Wymiary dł/wys/szer (cm)	Waga (kg)
CPM 18 INOX	18	150	550	230	2,5	7	1 × 1¼	31 / 23 / 21	9,1
CPM 20 INOX	20	170	800	230	3,8	7	1 × 1¼	31 / 23 / 21	9,8
CPM 26 INOX	26	200	1100	230	5,2	7	1 × 1¼	31 / 23 / 21	10,9
CPM 34 INOX	34	220	1500	230	7	7	1 × 1¼	36 / 25 / 24	16,4

Model	Podnoszenie (m)	Wydajność (l/min)	Moc silnika (W)	Zasilanie (V)	Pobór prądu (A)	Zdolność ssania (m)	Króćce (cale)	Wymiary dł/wys/szer (cm)	Waga (kg)
HP 1300 INOX	58	75	1300	230	6,2	8	1 × 1	47 / 27 / 20	13,1
HP 1500 INOX	62	110	1500	230	9,6	8	1 × 1	48 / 20 / 23	15,5



E-HP 1300



Wielostopniowa, samossąca, odśrodkowa pompa powierzchniowa charakteryzująca się najwyższą jakością wykonania, wyposażona w układ podnoszący zdolność zasysania, dzięki zastosowaniu tuby Venturiego. Pompa przeznaczona jest do pompowania czystej, zimnej wody z własnych ujęć oraz podnoszenia ciśnienia. Pompy znajdują zastosowanie przy zaopatrywaniu w wodę domów, działek rekreacyjnych, gospodarstw rolnych, w przemyśle oraz przy nawodnieniach.

Cechy:

- Zdolność zasysania z głębokości maks. 8 m
- Duża wydajność oraz wysokie ciśnienie
- Wykonane z najwyższej jakości materiałów
- Cicha praca
- Możliwość pracy ze zbiornikiem lub automatami hydroforowymi (np. PC, SK)
- Zabezpieczenie termiczne wbudowane w uzwojeniu silnika
- Serwis gwarancyjny oraz pogwarancyjny
- Gwarancja 24 miesiące

Dane techniczne:

- Maksymalna temperatura cieczy: 50°C
- Maksymalna temperatura otoczenia: 40°C
- Zasilanie: 230 V
- Klasa izolacji: F
- Tryb pracy: ciągły
- Stopień ochrony: IP55
- Prędkość obrotowa silnika: 2850 RPM

Materiały:

- Obudowa pompy: stal nierdzewna AISI 304
- Wał: ABS
- Wirnik: noryl
- Dyfuzor: noryl
- Międzyściana: stal nierdzewna AISI 304
- Dławnica mechaniczna: ceramika / grafit / NBR

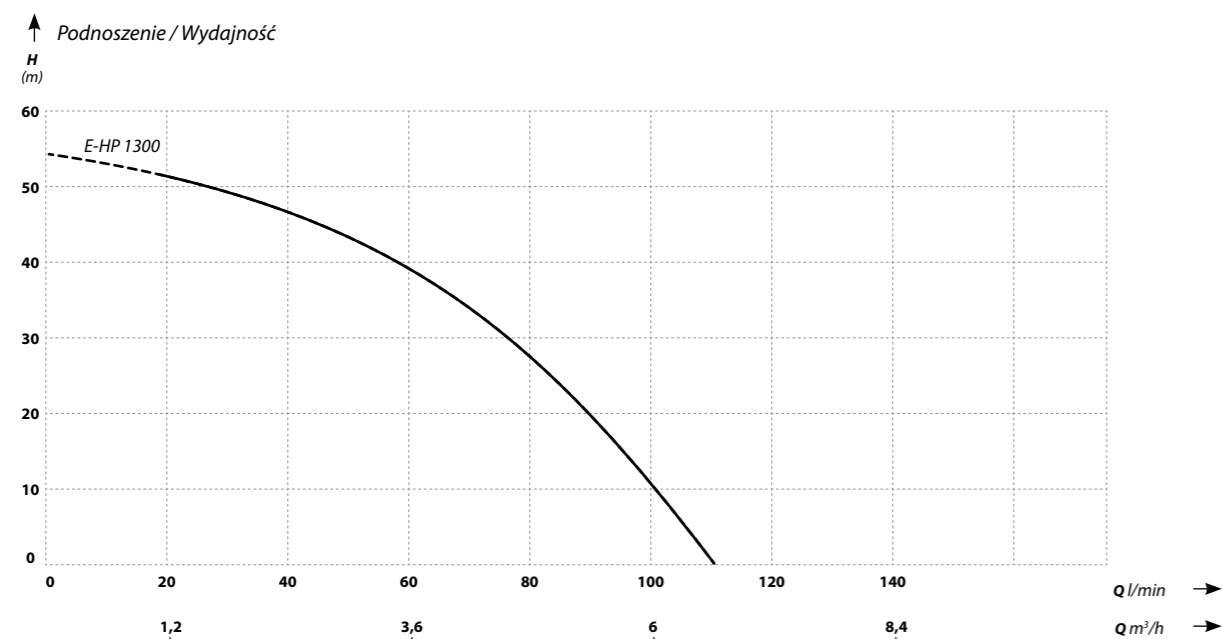

Model	Podnoszenie (m)	Wydajność (l/min)	Moc silnika (W)	Zasilanie (V)	Pobór prądu (A)	Zdolność ssania (m)	Króćce (cale)	Wymiary dł/wys/szer (cm)	Waga (kg)
E-HP 1300	54	110	1300	230	6,2	8	1 x 1	41 / 20 / 18	11,1

SWIM



Samozasysająca pompa basenowa z filtrem wstępnym zaprojektowana dla osiągnięcia maksymalnej sprawności w filtracji oraz cyrkulacji wody z zawartością chloru. Możliwość pracy z wodą morską.

Cechy:

- Cicha praca
- Filtr wstępny
- Pompa ze wzmocnionego tworzywa sztucznego
- Elementy mające styczność z wodą odporne na ścieranie
- Niewielkie gabaryty pompy
- Zabezpieczenie termiczne wbudowane w uzwojeniu silnika
- Serwis gwarancyjny oraz pogwarancyjny
- Gwarancja 24 miesiące

Dane techniczne:

- Temperatura cieczy: 5°C–50°C
- Maksymalna temperatura otoczenia: 50°C
- Klasa izolacji: F
- Tryb pracy: ciągły
- Stopień ochrony: IP55
- Silnik: klatkowy asynchroniczny z zewnętrzną wentylacją
- Prędkość obrotowa silnika: 2850 RPM

Materiały:

- Korpus pompy: ABS
- Wał: stal nierdzewna SUS 316
- Filtr wstępny: ABS
- Pokrywa inspekcyjna: Polietylen HD
- Króćce przyłączeniowe: ABS / PVC
- Wirnik: włókno szklane wzmocnione LEXANEM (odporny na ścieranie przez piasek)
- Dyfuzor: włókno szklane wzmocnione LEXANEM (odporny na ścieranie przez piasek)
- Dławnica mechaniczna: SIC / CAR
- Podstawa: polipropylen

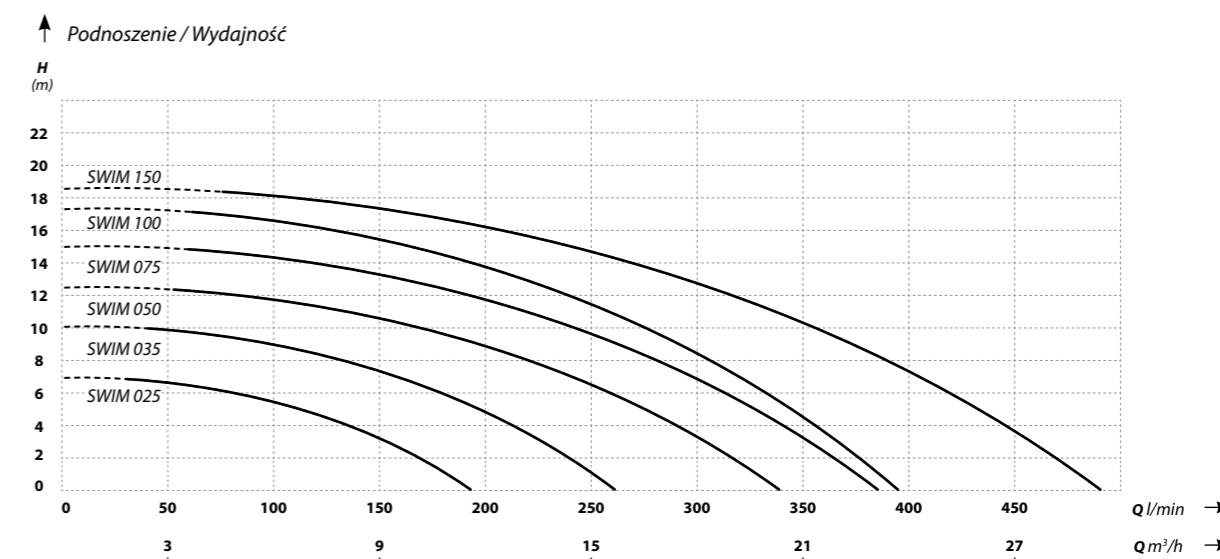

Model	Podnoszenie (m)	Wydajność (l/min)	Moc silnika (W)	Pobór prądu (A)	Waga (kg)
SWIM 025	7	195	370	1,9	9,3
SWIM 035	10	255	500	2,7	9,5
SWIM 050	12,5	340	750	3,8	9,7
SWIM 075	15	370	900	4,6	10,5
SWIM 100	17,5	390	1100	5,8	10,9
SWIM 150	18,5	470	1500	7,0	11,5



JA 50



Pompa JA 50 przeznaczona do obiegu lub filtracji basenów, spa, wanień, wanień z hydromasażem oraz jacuzzi. JA 50 może być również stosowana w basenach zawierających wodę morską np. farmach rybnych. Pompy z serii JA 50 są bardzo często wykorzystywane przez producentów SPA.

Cechy:

- Cicha praca
- Niewielkie gabaryty pompy
- Zabezpieczenie termiczne wbudowane w uzwojeniu silnika
- Serwis gwarancyjny oraz pogwarancyjny
- Gwarancja 24 miesiące

Dane techniczne:

- Temperatura cieczy: 5°C–50°C
- Maksymalna temperatura otoczenia: 50°C
- Klasa izolacji: F
- Tryb pracy: ciągły
- Stopień ochrony: IP55
- Prędkość obrotowa silnika: 2850 RPM



Materiały:

- Korpus pompy: tworzywo
- Wał: stal nierdzewna AISI 304
- Wirnik: tworzywo
- Dławnica mechaniczna: ceramika / grafit / NBR

FON



Seria zanurzeniowych pomp fontannowych. Pompy znajdują zastosowanie przy zasilaniu fontann, wodospadów, strumieni, stawów, elementów dekoracyjnych i ozdobnych wykorzystujących efekt płynącej wody jak również w zakładach przetwórstwa spożywczego oraz produkcji rolnej przy odwadnianiu stawów i pól.

Cechy:

- Cicha praca
- Wysoka żywotność silnika
- Niewielkie gabaryty pompy
- Zabezpieczenie termiczne wbudowane w uzwojeniu silnika
- Serwis gwarancyjny oraz pogwarancyjny
- Gwarancja 24 miesiące

Dane techniczne:

- Maksymalna temperatura cieczy: 40°C
- Klasa izolacji: F
- Tryb pracy: ciągły
- Stopień ochrony: IP68
- Prędkość obrotowa silnika: 2850 RPM

Materiały:

- Obudowa pompy: stal nierdzewna AISI 304 / tworzywo
- Wał: stal nierdzewna AISI 304
- Wirnik: noryl
- Dławnica mechaniczna: ceramika / grafit / NBR

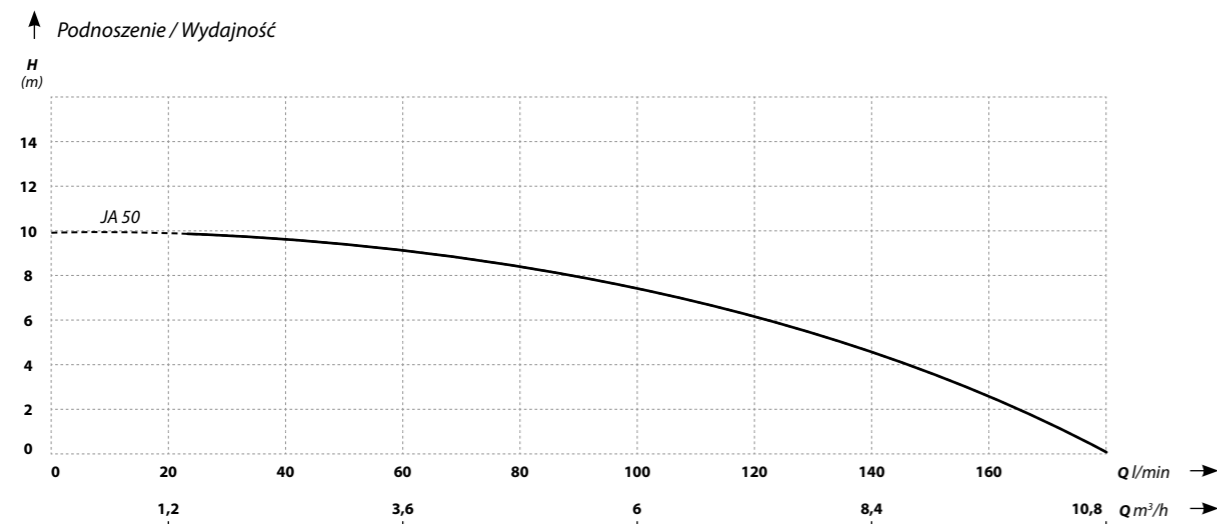

Model	Podnoszenie (m)	Wydajność (l/min)	Moc silnika (W)	Zasilanie (V)	Pobór prądu (A)	Zdolność ssania (m)	Króćce (mm)	Wymiary dł/wys/szer (cm)	Waga (kg)
JA 50	10	180	370	230	2	8	48,5 lub 50	34 / 24 / 16	6

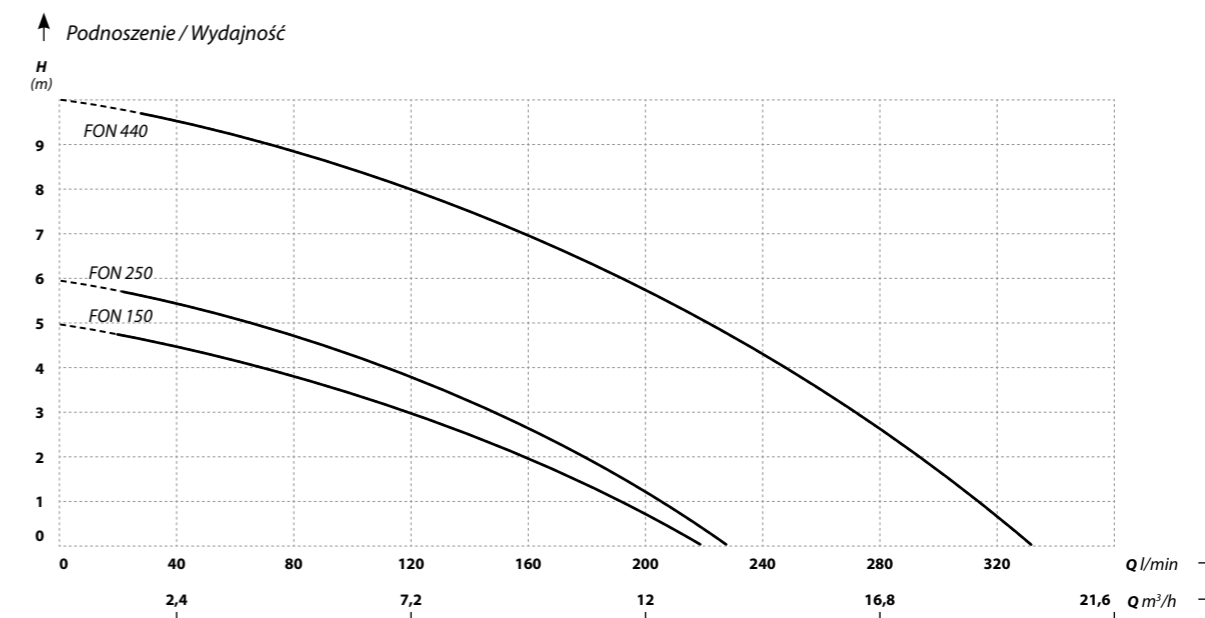

Model	Podnoszenie (m)	Wydajność (l/min)	Moc silnika (W)	Zasilanie (V)	Pobór prądu (A)	Zdolność ssania (m)	Króćce (cale)	Wymiary dł/wys/szer (cm)	Waga (kg)
FON 150	5	220	150	230	1,6	20	1½ × 1	35 / 18 / 22	7
FON 250	6	230	250	230	2,4	20	1½ × 1	35 / 18 / 22	7,5
FON 400	10	330	400	230	3,5	20	1½ × 1	35 / 18 / 22	8

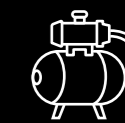
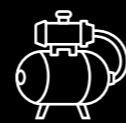

Zestawy hydroforowe



POMPA AJ 50/60
Z AUTOMATEM PC-59

POMPA AJ 50/60
Z OSPRZĘTEM + ZBIORNIK 24 C.W.

POMPA AJ 50/60
Z OSPRZĘTEM + ZBIORNIK 24

Zestaw hydroforowy to sprawdzone rozwiązanie automatycznego zasilania w wodę gospodarstw domowych. Każda z pomp powierzchniowych marki IBO może być skompletowana w dowolny zestaw hydroforowy. Wielkość zbiornika jest dobierana pod indywidualne potrzeby klienta. Oprócz klasycznych zestawów pompa + zbiornik możliwa jest konfiguracja pompy z automatami hydroforowymi z serii: PC (PC-10P / PC-13 / PC-15 / PC-16 / PC-59), SK (SK15) oraz przemiennikami częstotliwości IVR-05. Automaty posiadają dodatkowe zabezpieczenie przed suchobiegiem. Zestaw działa całkowicie automatycznie, przy odkręceniu wody uruchamia pompę, a po zakręceniu wyłącza.

Zbiorniki możliwe do kompletacji:

- IBO POZIOM
- IBO PION POZIOM
- IBO INOX / IBO ITALY
- IBO ITALY FIX

Przykładowy zestaw (AJ 50/60):

- Pompa
- Zbiornik przeponowy
- Wyłącznik ciśnieniowy
- Manometr
- Wyjście tłoczne pięciodróżne
- Wąż antywibracyjny z kolaniem

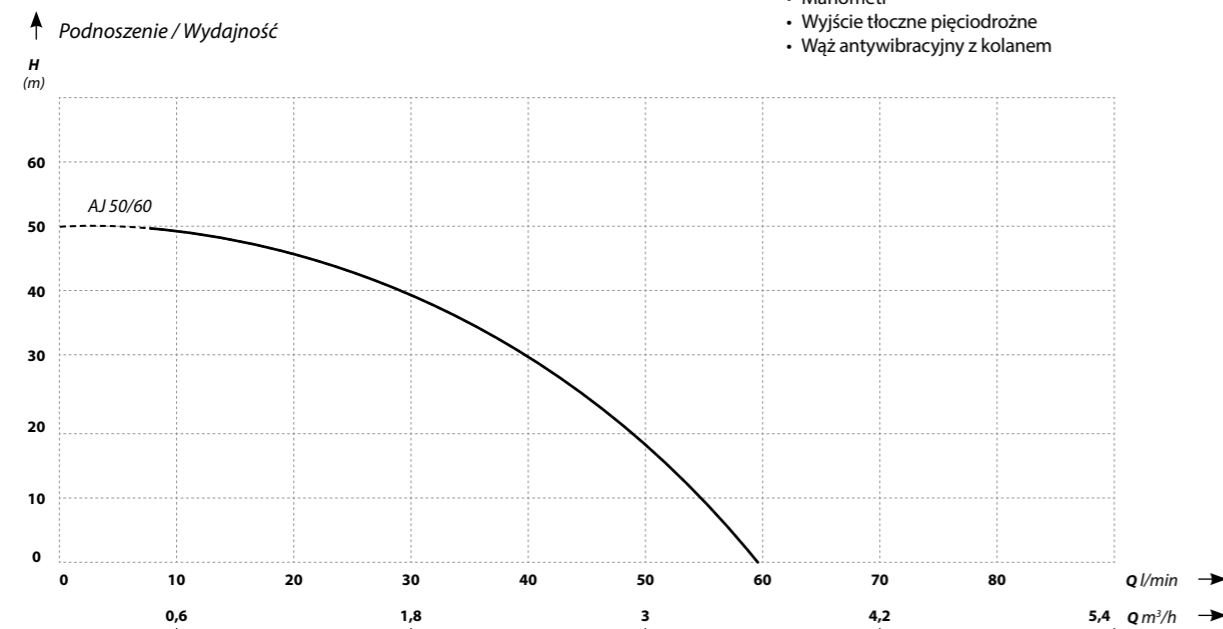

Model	Zalecany model zbiornika	Zalecany model automatu
AJ 50/60	24 / 50 / 80 / 100 / 150	PC15 / PC16 / PC59 / PC10P

Zestawy hydroforowe



POMPA WZCH 250
Z WBUDOWANYM OSPRZĘTEM
HYDROFOROWYM

POMPA WZI 750
Z OSPRZĘTEM + ZBIORNIK 24

POMPA JET 100 A
Z OSPRZĘTEM + ZBIORNIK 24 C.W.

POMPA JET 100 A
Z OSPRZĘTEM + ZBIORNIK 24

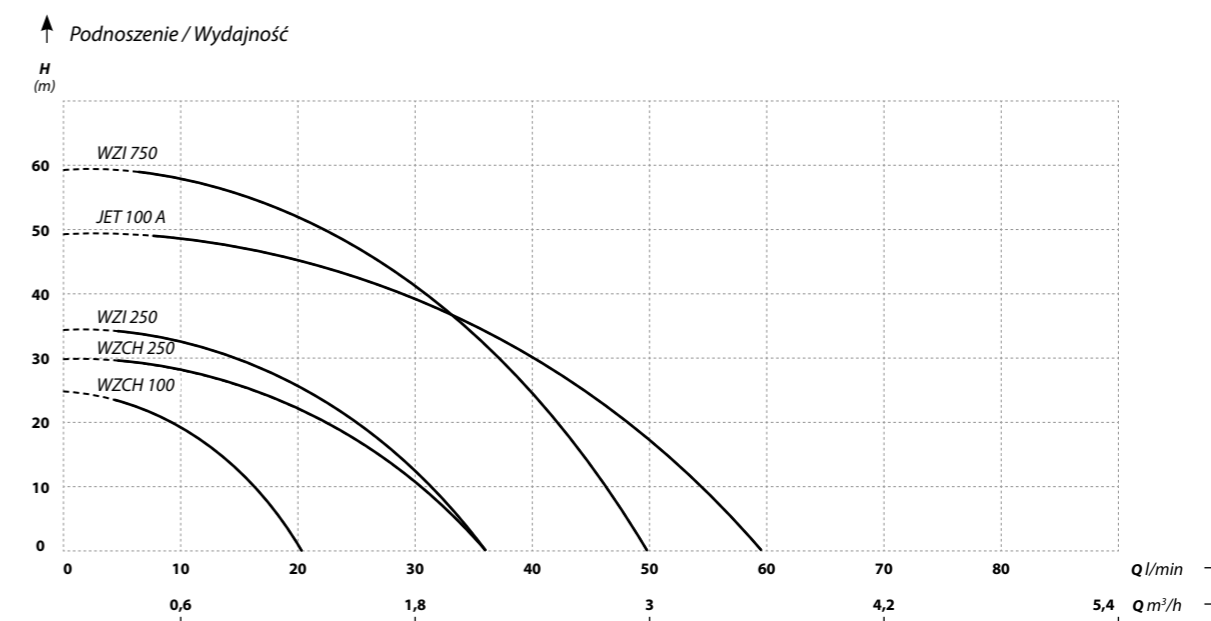

Model	Zalecany model zbiornika	Zalecany model automatu
JET 100 A	24 / 50 / 80 / 100 / 150	PC15 / PC16 / PC59 / PC10P
WZI 250	24 / 50 / 80 / 100	PC15 / PC16 / PC59 / PC10P
WZI 750	24 / 50 / 80 / 100 / 150	PC15 / PC16 / PC59 / PC10P
WZCH 250	2	-
WZCH 100	1	-

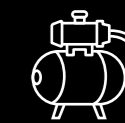
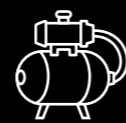

Zestawy hydroforowe



POMPA DP 355
Z OSPRZĘTEM HYDROFOROWYM

POMPA JSW 150
Z OSPRZĘTEM + ZBIORNIK

POMPA JSW 100 ITALY
Z OSPRZĘTEM + ZBIORNIK

POMPA JET 100 LONG
Z OSPRZĘTEM + ZBIORNIK

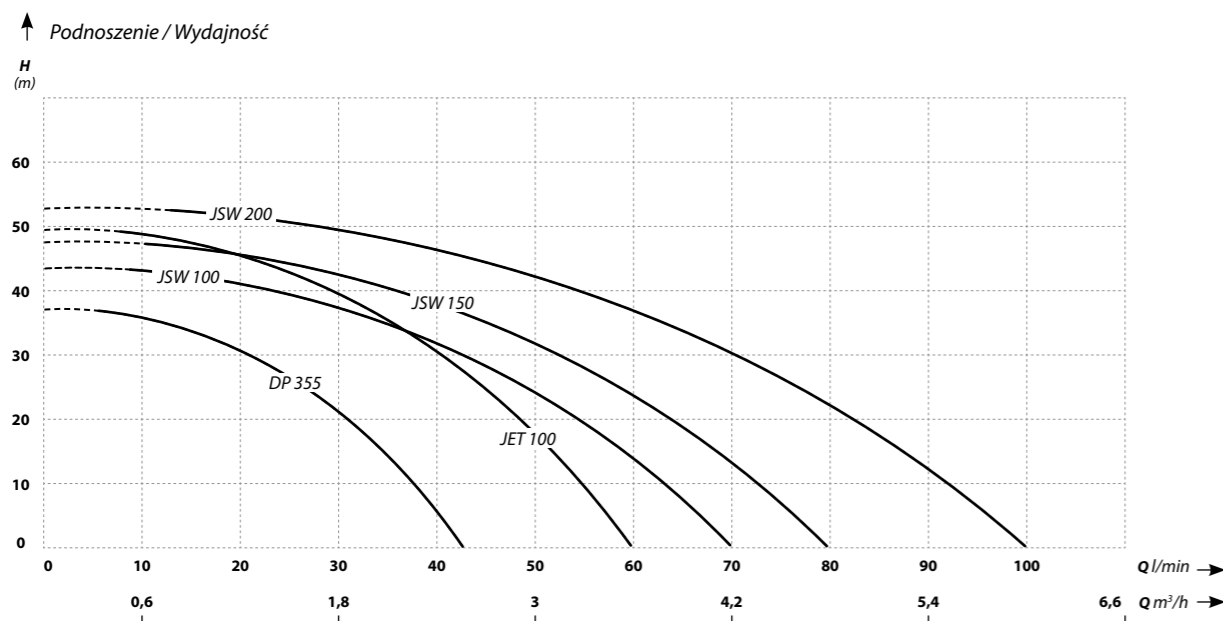

Model	Zalecany model zbiornika	Zalecany model automatu
DP 355	24 / 50 / 80 / 100 / 150	PC15 / PC16 / PC59 / PC10P
JSW 100	24 / 50 / 80 / 100 / 150	PC15 / PC16 / PC59 / PC10P
JSW 150	24 / 50 / 80 / 100 / 150	PC15 / PC16 / PC59 / PC10P
JSW 200	50 / 80 / 100 / 150	PC16 / PC20P
JET 100 A LONG	24 / 50 / 80 / 100 / 150	PC15 / PC16 / PC59 / PC10P

Zestawy hydroforowe



POMPA GARDEN
Z OSPRZĘTEM HYDROFOROWYM

POMPA PJ Z OSPRZĘTEM
HYDROFOROWYM

POMPA MULTI 1300 Z OSPRZĘTEM
HYDROFOROWYM

POMPA MULTIGARDEN
Z OSPRZĘTEM HYDROFOROWYM

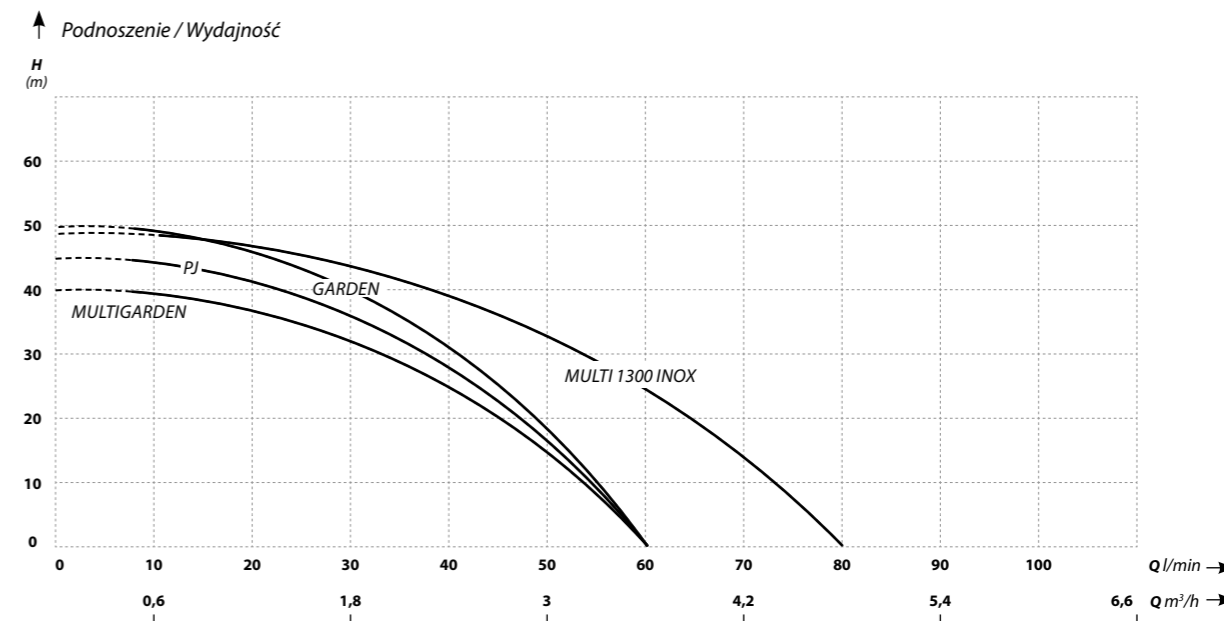

Model	Zalecany model zbiornika	Zalecany model automatu
GARDEN	24 / 50	PC15 / PC59 / PC13
MULTI 1300 INOX	24 / 50 / 80 / 100 / 150	PC15 / PC16 / PC59 / PC10P
MULTIGARDEN	24 – w komplecie	–
PJ	24 / 50	PC15 / PC59 / PC13

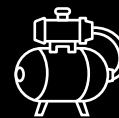

Zestawy hydroforowe



HP 1500 INOX
ZE ZBIORNIKIEM IBO

BJ 75/45
ZE ZBIORNIKIEM IBO

MH 1300
Z OSPRZĘTEM + ZBIORNIK

EHP 1300
+ ZBIORNIK IBO ITALY

↑ Podnoszenie / Wydajność

H
(m)

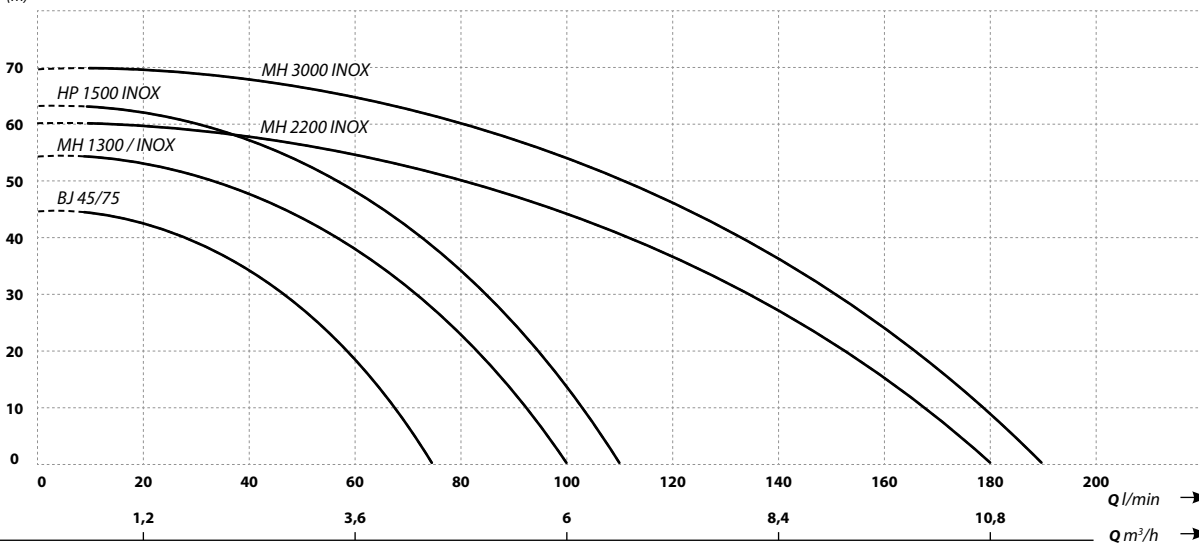

Model	Zalecany model zbiornika	Zalecany model automatu
HP 1500 INOX	50 / 80 / 100 / 150	PC-16 / PC-59 / PC-10P
BJ 45/75	24 / 50 / 80 / 100 / 150	PC-16 / PC-59 / PC-10P / PC-13 / SK-15
MH/MHI 1300	50 / 80 / 100 / 150	PC-16 / PC-59 / PC-10P / PC-13 / SK-15
MH/MHI 1500	50 / 80 / 100 / 150	PC-16 / PC-59 / PC-10P / PC-20P / SK-15
MH/MHI 1800	50 / 80 / 100 / 150	PC-16 / PC-59 / PC-10P / PC-20P / SK-15
MH/MHI 2200	50 / 80 / 100 / 150	PC-10P / PC-20P
MH/MHI 2500	50 / 80 / 100 / 150	PC-10P / PC-20P
MH 3000	50 / 80 / 100 / 150	PC-16 / PC-59 / PC-10P / PC-13 / SK-15
EHP	50 / 80 / 100 / 150	PC-16 / PC-59 / PC-10P / PC-13 / SK-15

Pompy z falownikami / Falowniki

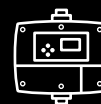

AUTOIBO 1 | AUTOIBO 2

WZI AUTO 900

HOME 1

IQ AUTO 750

MAGNET AUTO 750 | HP INOX AUTO

MCI 4 AUTO

INVERTER SYSTEM – IVR 02M

INVERTER SYSTEM – IVR 03

INVERTER SYSTEM – IVR 05

INVERTER SYSTEM – IVR 10

INVERTER SYSTEM – IVR 09T

MULTI SET IVR 02M

MULTI SET IVR

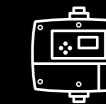

AUTOIBO 1 | AUTOIBO 2



Pompy z serii AUTOIBO zostały wyposażone w wysokiej efektywności przemiennik częstotliwości, tworząc zestrojony system, pozwalający utrzymać na stałym poziomie wartość ciśnienia wody w instalacji niezależnie od jej poboru. Pompa uruchamia się automatycznie, gdy ciśnienie wody spada w instalacji (np. po odkręceniu kranu), wyłącza, gdy nie ma poboru wody (zakręcenie kranu).

Silnik, dzięki zastosowaniu magnesów trwałych oraz inwertera, posiada funkcję łagodnego startu, dzięki czemu zniwelowany zostaje negatywny efekt uderzenia hydraulicznego w instalacji. W porównaniu z tradycyjnym sposobem zaopatrzenia w wodę, pompa charakteryzuje się wysoką sprawnością i pozwala oszczędzić od 30% do 60% energii.

Cechy:

- Cicha praca: możliwość instalacji w domu
- Prosta obsługa: wszystkie funkcje mogą być zakończone przez naciśnięcie przycisku
- Wbudowana funkcja soft-startu pozwala zlikwidować uderzenie hydrauliczne w instalacji
- Kompleksowa ochrona: system posiada najbardziej wszechstronną technologię zabezpieczeń nadprądowych, przepięciowych, podnapięciowych, zwarciovych, zablokowania wirników, zabezpieczenie pompy przed suchobiegiem bez konieczności instalacji sond / czujników w studni
- Gwarancja stałego ciśnienia

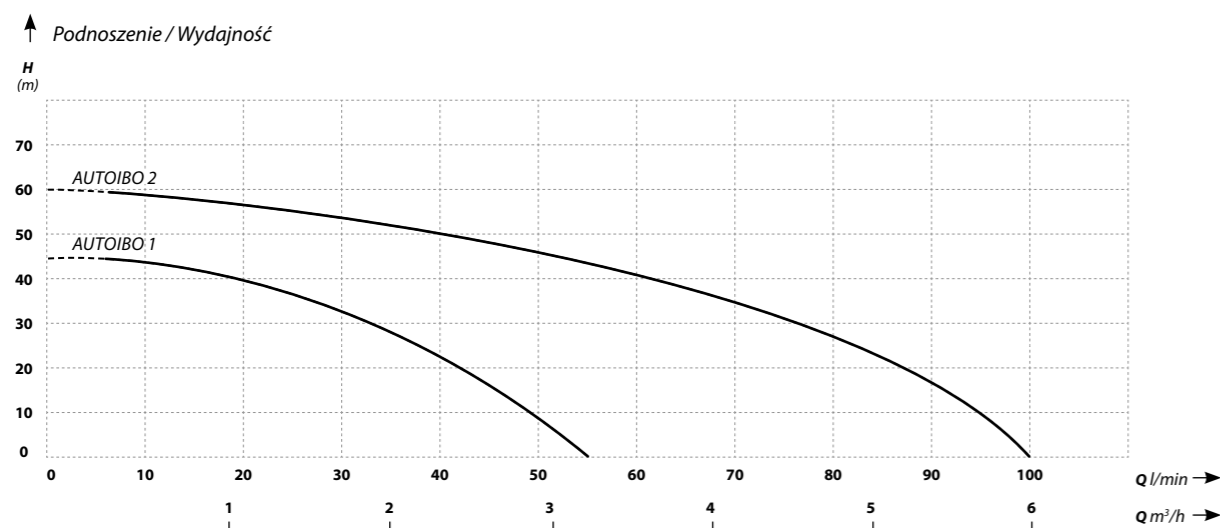

Model	Podnoszenie (m)	Wydajność (l/min)	Moc silnika (W)	Zasilanie (V)	Pobór prądu (A)	Zdolność ssania (m)	Maks. prędkość obr. (RPM)	Króćce (cale)	Wymiary dł/wys/szer (mm)	Waga (kg)
AUTOIBO 1	45	55	800	230	3,6	8	3450	1 x 1	315 / 210 / 305	14
AUTOIBO 2	60	100	1500	230	10	8	3450	1½ x 1½	345 / 240 / 320	26

WZI AUTO 900

Kompaktowe urządzenie przeznaczone do zaopatrywania w czystą wodę gospodarstw domowych z własnych ujęć (studni) lub do podnoszenia ciśnienia z sieci wodociągowej. Pompy zostały wyposażone w przetwornicę częstotliwości, dzięki której uzyskujemy gwarancję stałego ciśnienia na wszystkich zaworach czerpalnych, łagodne rozruchy silnika oraz mniejsze pobory prądu niż w przypadku klasycznych zestawów hydroforowych. Pompy z wbudowaną przetwornicą częstotliwości są nowoczesnymi i energooszczędnymi urządzeniami, charakteryzującymi się cichą pracą, łatwością instalacji i obsługi, wbudowanym zabezpieczeniem przed: suchobiegiem, uderzeniem hydraulicznym, spadkiem lub wzrostem napięcia, czy przeciążeniem silnika.

Bardzo istotną cechą pomp IBO z wbudowaną przetwornicą częstotliwości jest prostota obsługi. Uruchomienie pompy i jej skonfigurowanie nie wymaga wizyty automatyka – użytkownik za pomocą dwóch przycisków + i – ustawi jedynie ciśnienie robocze urządzenia.

Pompa WZI AUTO 900, pomimo zastosowania niewielkiego silnika 900 W, osiąga bardzo dobre parametry: 75 l/min i 43 m podnoszenia, co w zupełności zaspokaja potrzeby domu jednorodzinnego lub lokalu usługowego. Dodatkowo urządzenie zostało wykonane w klasie S1 – jest przystosowane do pracy ciąglej.



Cechy:

- Duża wydajność przy niewielkim silniku 900 W
- Cicha praca umożliwiająca instalację urządzenia nawet w pomieszczeniach użytkowych
- Prosta obsługa i wygodna eksploatacja
- Mniejsze zużycie silnika oraz części hydraulicznej dzięki wbudowanemu „miękkiemu rozruchowi silnika”
- Gwarancja stałego ciśnienia
- Funkcje ochronne: suchobiegi, przeciążenie, zbyt wysokie napięcie / niskie napięcie, przeciążenie silnika, uderzenia hydrauliczne

Materiały:

- Obudowa: tworzywo
- Wirnik: mosiądz
- Dyfuzor: żeliwo
- Wał: stal nierdzewna AISI 304
- Wyświetlacz inwertera: LED
- Uszczelnienie mechaniczne: ceramika / grafit
- Prędkość obrotowa silnika: 0–4000 RPM
- Zakres częstotliwości: 30–50 Hz

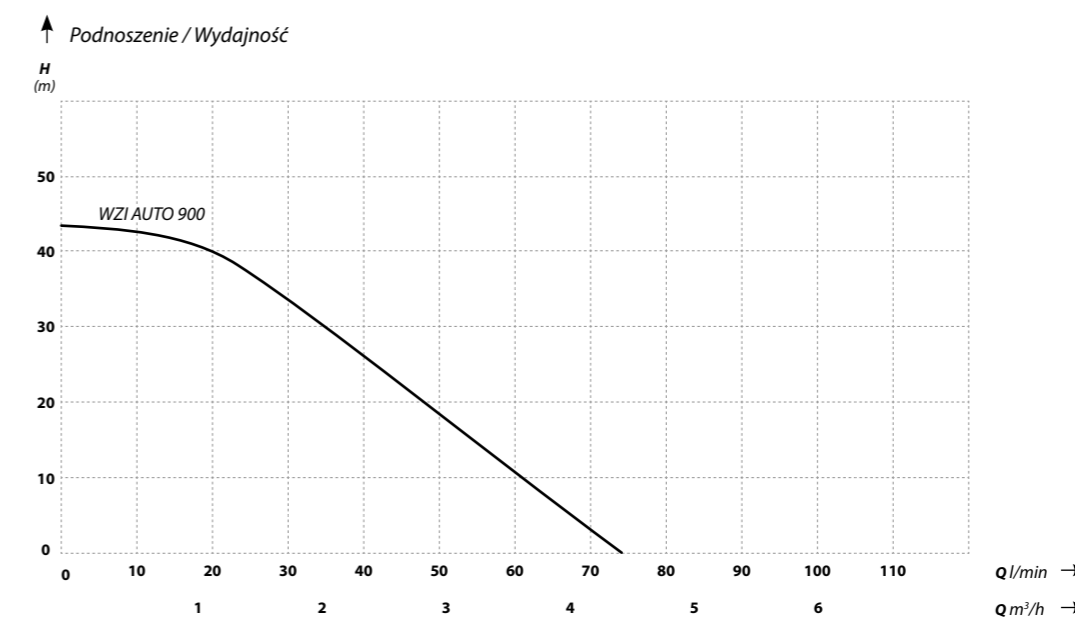

Model	Podnoszenie (m)	Wydajność (l/min)	Moc silnika (W)	Zasilanie (V)	Pobór prądu (A)	Zdolność ssania (m)	Maks. prędkość obr. (RPM)	Wymiary dł/wys/szer (mm)	Waga (kg)
WZI AUTO 900	43	75	900	230	4,8 / 7,5	8	4000	260 / 230 / 250	10,1

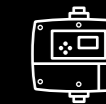
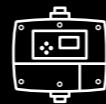

HOME 1

Pompa HOME 1 została wyposażona w wysokiej efektywności przemiennik częstotliwości, tworząc zestrojony system, pozwalający utrzymać na stałym poziomie wartość ciśnienia wody w instalacji niezależnie od jej poboru.

Pompa uruchamia się automatycznie, gdy ciśnienie wody spada w instalacji (np. po dokręceniu kranu), wyłącza, gdy nie ma poboru wody (zakręcenie kranu).

Silnik, dzięki zastosowaniu magnesów trwałych oraz inwertera, posiada funkcję łagodnego startu, dzięki czemu zniwelowany zostaje negatywny efekt uderzenia hydraulicznego w instalacji.

W porównaniu z tradycyjnym sposobem zaopatrzenia w wodę, pompa charakteryzuje się wysoką sprawnością i pozwala oszczędzić do 60% energii.

Cechy:

- Cicha praca: możliwość instalacji w domu
- Prosta obsługa: wszystkie funkcje mogą być zakończone przez naciśnięcie przycisku
- Wbudowana funkcja soft-startu pozwala zlikwidować uderzenie hydrauliczne w instalacji
- Kompleksowa ochrona: system posiada najbardziej wszechstronną technologię zabezpieczeń nadprądowych, przepięciowych, pod napięciowych, zwarciovych, zablokowania wirników, zabezpieczenie pompy przed suchobiegiem bez konieczności instalacji sond / czujników w studni
- Gwarancja stałego ciśnienia



Wymiary (mm)			
a	Ø d	g	h
230	144	166	278

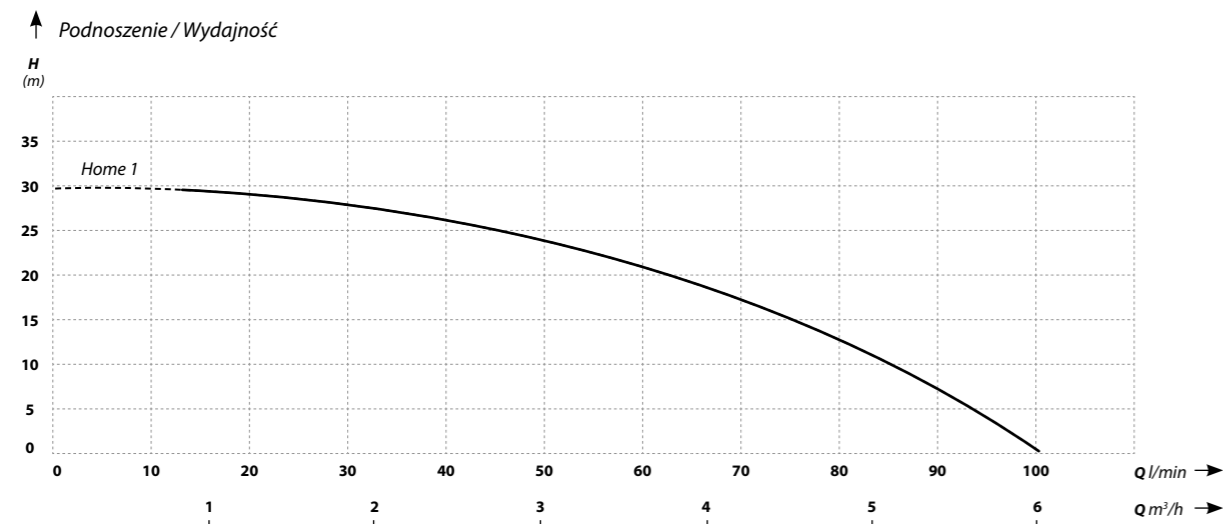
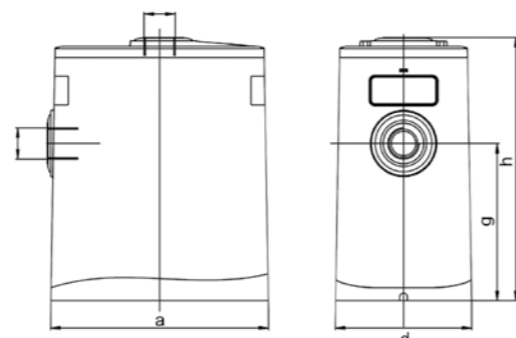

Model	Podnoszenie (m)	Wydajność (l/min)	Moc silnika (W)	Zasilanie (V)	Zdolność ssania (m)	Maks. prędkość obr. (RPM)	Króćce (cale)	Waga (kg)
HOME 1	30	100	750	230	8	3000	1 × 1	7

IQ AUTO 750

Kompaktowe urządzenie przeznaczone do zaopatrzenia gospodarstw domowych w czystą wodę z własnych ujęć (studni) lub do podnoszenia ciśnienia z sieci wodociągowej. Pompy zostały wyposażone w przetwornicę częstotliwości, dzięki której uzyskujemy gwarancję stałego ciśnienia na wszystkich zaworach czerpalnych, łagodne rozruchy silnika oraz mniejsze pobory prądu niż w przypadku klasycznych zestawów hydroforowych. Pompy z wbudowaną przetwornicą częstotliwości są nowoczesnymi i energooszczędnymi urządzeniami z wbudowanym zabezpieczeniem przed: suchobiegiem, uderzeniem hydraulicznym, spadkiem lub wzrostem napięcia, czy przeciążeniem silnika.

Bardzo istotną cechą pomp IBO z wbudowaną przetwornicą częstotliwości jest prostota obsługi. Uruchomienie pompy i jej skonfigurowanie nie wymaga wizyty automatyka – użytkownik za pomocą dwóch przycisków + i - ustawia jedynie ciśnienie robocze urządzenia.

Pompa IQ AUTO 750, pomimo zastosowania niewielkiego silnika 750 W, osiąga bardzo wysoką wydajność maksymalną, sięgającą aż 130 l/min. Są to parametry, które w zupełności zaspokoją potrzeby dużego domu jednorodzinnego z podlewaniem dużego ogrodu lub kilku lokali usługowych. Dodatkowo urządzenie zostało wykonane w klasie S1 – jest przystosowane do pracy ciągłej.

Cechy:

- Bardzo duża wydajność przy niewielkim silniku 750 W
- Cicha praca, umożliwiająca instalację urządzenia nawet w pomieszczeniach użytkowych
- Prosta obsługa i wygodna eksploatacja
- Mniejsze zużycie silnika oraz części hydraulicznej dzięki wbudowanemu „miękkiemu rozruchowi silnika”
- Gwarancja stałego ciśnienia
- Funkcje ochronne: suchobiegi, przeciążenie, zbyt wysokie/niskie napięcie, przeciążenie silnika, uderzenia hydrauliczne



Materiały:

- Obudowa: tworzywo
- Wirnik: stal nierdzewna AISI 304
- Dyfuzor: stal nierdzewna AISI 304
- Wał: stal nierdzewna AISI 304
- Wyświetlacz inwertera: LED
- Uszczelnienie mechaniczne: ceramika / grafit
- Prędkość obrotowa silnika: 0–4000 RPM
- Zakres częstotliwości: 30–50 Hz

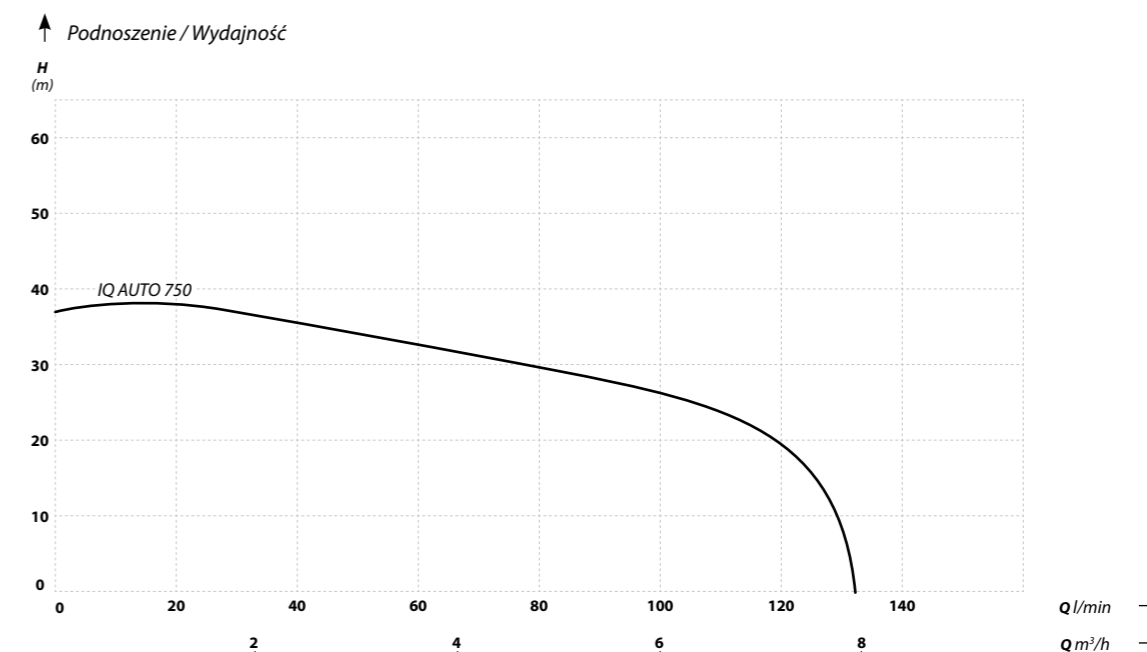

Model	Podnoszenie (m)	Wydajność (l/min)	Moc silnika (W)	Zasilanie (V)	Zdolność ssania (m)	Pobór prądu (A)	Maks. prędkość obr. (RPM)	Króćce (cale)	Wymiary dł/wys/szer (mm)	Waga (kg)
IQ AUTO 750	37	130	750	230	8	5 / 8	4000	1¼ × 1	470 / 270 / 280	10,9

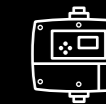

MAGNET AUTO 750 | HP INOX AUTO

Kompaktowe urządzenia przeznaczone do zaopatrywania w czystą wodę gospodarstw domowych z własnych ujęć (studni) lub do podnoszenia ciśnienia z sieci wodociągowej. Pompy zostały wyposażone w przetwornicę częstotliwości, dzięki której uzyskujemy gwarancję stałego ciśnienia na wszystkich zaworach czerpalnych, łagodne rozruchy silnika oraz mniejsze pobory prądu niż w przypadku klasycznych zestawów hydroforowych. Pompy z wbudowaną przetwornicą częstotliwości są nowoczesnymi i energooszczędnymi urządzeniami charakteryzującymi się cichą pracą, łatwością instalacji i obsługi, wbudowanym zabezpieczeniem przed: suchobiegiem, uderzeniem hydraulicznym, spadkiem lub wzrostem napięcia czy przeciążeniem silnika.

Bardzo istotną cechą pomp IBO z wbudowaną przetwornicą częstotliwości jest prostota obsługi. Uruchomienie pompy i jej skonfigurowanie nie wymaga wizyty automatyka – użytkownik za pomocą dwóch przycisków + i – ustawia jedynie ciśnienie robocze urządzenia.

Pompa MAGNET AUTO 750 pomimo zastosowania niewielkiego silnika 750 W, osiąga bardzo wysoką wydajność maksymalną sięgającą aż 115 l/min, co w zupełności zaspokaja potrzeby dużego domu jednorodzinnego z podlewaniem ogrodu lub kilku lokali usługowych. Dodatkowo urządzenie jest wykonane w klasie S1, czyli jest przystosowane do ciągłej pracy.

Cechy:

- Bardzo duża wydajność przy niewielkim silniku 750 W
- Cicha praca umożliwiająca instalację urządzenia nawet w pomieszczeniach użytkowych
- Prosta obsługa i wygodna eksploatacja
- Mniejsze zużycie silnika oraz części hydraulicznej dzięki wbudowanemu „miękkiemu rozruchowi silnika”
- Gwarancja stałego ciśnienia
- Funkcje ochronne: suchobieg, przeciążenie, zbyt wysokie napięcie / niskie napięcie, przeciążenie silnika, uderzenia hydrauliczne



MAGNET AUTO 750



HP INOX AUTO

Materiały:

- Obudowa: stal nierdzewna AISI 304
- Wirnik: PPO
- Dyfuzor: PPO
- Wał: stal nierdzewna AISI 304
- Wyświetlacz inwertera: LED
- Uszczelnienie mechaniczne: ceramika / grafit
- Prędkość obrotowa silnika: 0–4000 RPM
- Zakres częstotliwości: 30–50 Hz
- Temperatura cieczy: 60°C

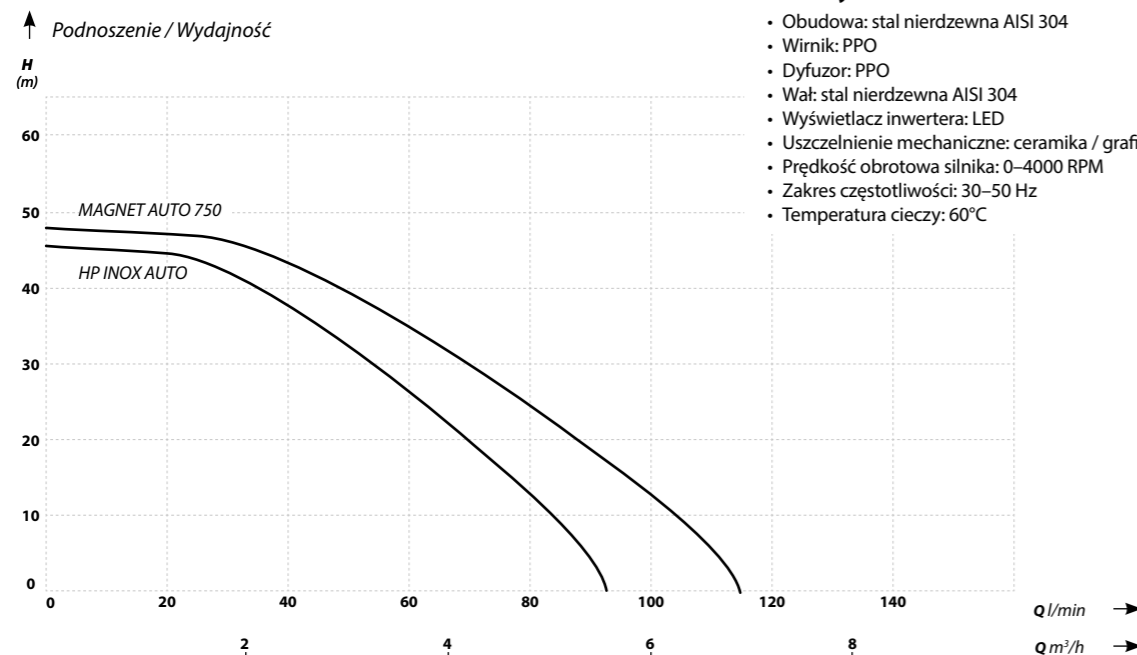

Model	Podnoszenie (m)	Wydajność (l/min)	Moc silnika (W)	Zasilanie (V)	Pobór prądu (A)	Zdolność ssania (m)	Maks. prędkość obr. (RPM)	Króćce (cale)	Wymiary dł/wys/szer (mm)	Waga (kg)
MAGNET AUTO 750	48	115	750	230	5 / 8	8	4000	1 × 1	420 / 220 / 280	10
HP INOX AUTO	45	92	550	230	3,6 / 5,6	8	4000	1 × 1	420 / 220 / 255	9

MCI 4 AUTO

Pompa MCI 4 AUTO charakteryzuje się wysoką jakością wykonania. Dodatkowo została wyposażona w wysokiej efektywności przemiennik częstotliwości.

Pompa wyposażona w przetwornicę częstotliwości tworzy zestrojony system, pozwalający utrzymać na stałym poziomie wartość ciśnienia instalacji, niezależnie od zapotrzebowania na wodę. Przemiennik częstotliwości zintegrowany z pompą pozwala obniżyć zużycie energii elektrycznej. W porównaniu z tradycyjnym sposobem, system zaopatrzenia w wodę o stałym ciśnieniu z przetwornicą częstotliwości, oszczędza do 60% energii.

Do różnych warunków działania instalacji dostosowana jest prędkość obrotowa silnika pompy. W celu zachowania płynności pracy, pompa została wyposażona w naczynie przeponowe.

Pompa wyposażona w falownik jest łatwym w użyciu urządzeniem kontrolnym i zabezpieczającym, utrzymującym stałe, zadane ciśnienie wody poprzez zmianę prędkości obrotowej silnika pompy.

Cechy:

- Cicha praca: możliwość instalacji w domu
- Prosta obsługa: wszystkie funkcje mogą być zakończone przez naciśnięcie przycisku
- Niezawodność na długie lata współpracujących pomp: średni moment obrotowy i ścieranie na wale zmniejsza się ze względu na spadek średniej prędkości obrotowej, co zapewnia dłuższą żywotność pompy. Wbudowana funkcja soft-startu i zatrzymania pozwala zlikwidować uderzenie hydrauliczne
- Kompleksowa ochrona: system posiada najbardziej wszechstronną technologię zabezpieczeń nadprądowych, przepięciowych, podnapięciowych, zwarciovych, zablokowania wirników, możliwość zabezpieczenia pompy przed suchobiegiem bez konieczności instalacji sond/czujników w studni
- Zestaw został wyposażony w zawór zwrotny
- Oszczędność: poprzez wykorzystanie falownika pompa zużywa dużo mniej energii elektrycznej w porównaniu do zestawów niewyposażonych w inwerter



Dane techniczne:

- Temperatura cieczy: ≤ 70°C
- Temperatura otoczenia: ≤ 50°C
- Maksymalne ciśnienie w instal: do 10 bar
- Stopień ochrony: IP55
- Klasa izolacji: F

Materiały:

- Korpus: stal nierdzewna AISI 304
- Wał: stal nierdzewna AISI 304
 - Dławnica mechaniczna: SIC / SIC / EPDM
 - Króćce: nierdzewna AISI 304
 - Wirniki, dyfuzory, pokrywy dyfuzorów: stal nierdzewna AISI 304
 - Międzyściana: stal nierdzewna AISI 304
 - Podstawa: stal
 - Silnik: asynchroniczny silniki klatkowy o zamkniętej konstrukcji, w aluminiowej obudowie, z wentylacją zewnętrzną

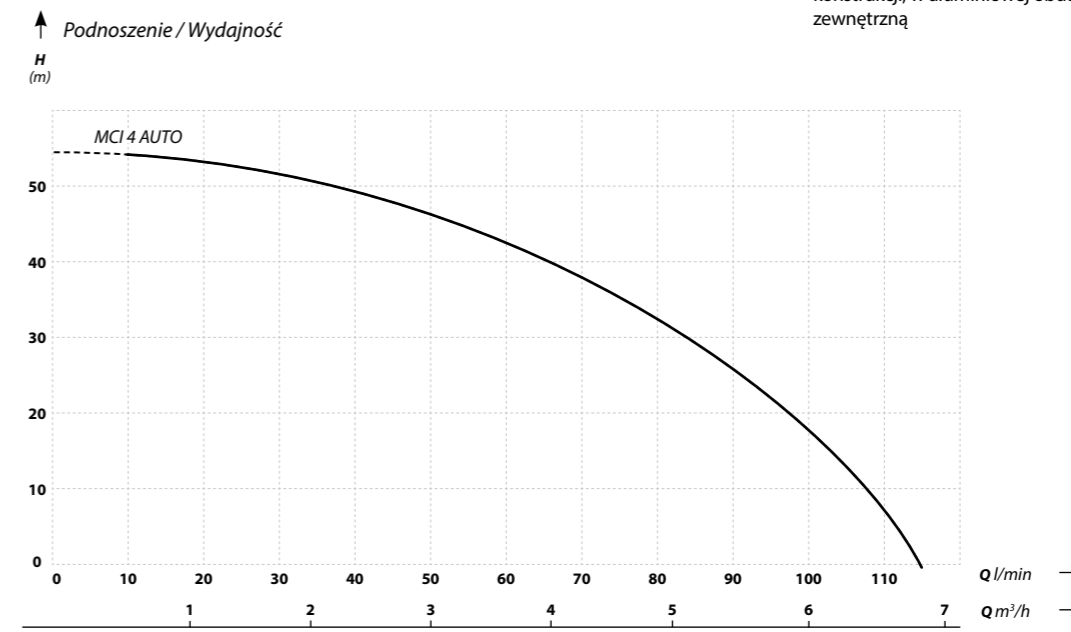

Model	Podnoszenie (m)	Wydajność (l/min)	Moc silnika (W)	Zasilanie (V)	Zdolność ssania (m)	Maks. prędkość obr. (RPM)	Króćce (cale)	Wymiary dł/wys/szer (mm)	Waga (kg)
MCI AUTO	54	115	1200	230	8	3500	1¼ × 1	350 / 430 / 165	15,5

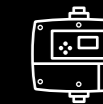
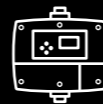

INVERTER SYSTEM – IVR 02M

Inteligentny Sterownik Pompy – model IVR 02M – jest łatwym w użyciu urządzeniem kontrolnym i zabezpieczającym do bezpośredniego podłączenia jednofazowych pomp głębinowych, pomp powierzchniowych, pomp zatapialnych, itp., o mocy od 0,37 kW do 1,5 kW utrzymującym stałe, zadane ciśnienie wody poprzez zmianę prędkości obrotowej silnika pompy. Model IVR 02M ma wiele trybów operacyjnych przez adaptację do różnych instalacji elektrycznych.

Cechy:

- Wydajność energetyczna: w porównaniu z tradycyjnym sposobem, system zaopatrzenia w wodę o stałym ciśnieniu z przetwornicą częstotliwości, oszczędza energię o 30% do 60%
- Kompleksowa ochrona: system posiada najbardziej wszechstronną technologię zabezpieczeń nadprądowych, przepięciowych, podnapięciowych, zwarciovych, zablokowania wirników, możliwość zabezpieczenia pompy przed suchobiegiem bez konieczności instalacji sond/czujników w studni
- Prosta obsługa: wszystkie funkcje mogą być zakończone przez naciśnięcie przycisku, nie ma potrzeby zatrudniania specjalistów do programowania
- Długoletnia niezawodność dla współpracujących pomp: średni moment obrotowy i ścieranie na wale zmniejsza się ze względu na spadek średniej prędkości obrotowej, co zapewnia dłuższą żywotność pompy. Ze względu na wbudowaną funkcję soft-startu i zatrzymania urządzenie pozwala zlikwidować uderzenie hydrauliczne (efekt uderzenia hydraulicznego oznacza nagły wzrost ciśnienia towarzyszący szybkim zatrzymaniu lub rozpoczęciu przepływu cieczy)
- Możliwość sterowania pracą dwóch pomp zaopatrujących system



Zastosowanie:

Model IVR 02M jest przydatny wszędzie, gdzie zachodzi potrzeba utrzymania stałego ciśnienia wody w instalacji oraz kontroli i ochrony pompy lub zestawu dwóch pomp.

IVR 02M zarządza automatycznym włączaniem i wyłączaniem oraz adaptuje obroty silnika do wymagań instalacji.

Przewidywane typowe użycie:

- domy
- mieszkania
- domki wakacyjne
- gospodarstwa rolne
- zaopatrywanie w wodę ze studni
- nawadnianie szklarni, ogrodów, pól
- zbieranie i wykorzystywanie deszczówki

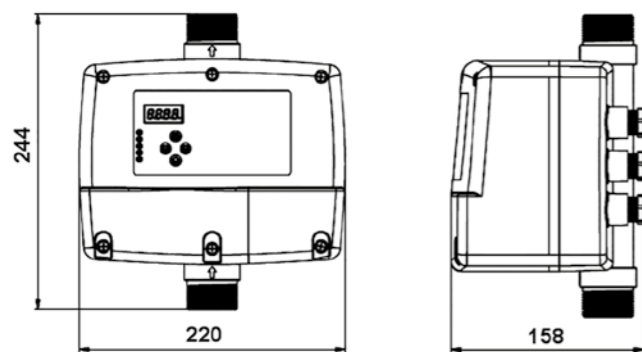

Podstawowe dane dotyczące instalacji

Dopuszczalna temperatura otoczenia	-10°C do +40°C
Dopuszczalna wilgotność otoczenia	20% do 90% RH
Dopuszczalna temperatura płynu	0°C do +50°C
Stopień ochrony	IP 55
Pozycja instalacji	Pionowa
Wymiary jednostki (dł/szer/wys)	220 / 158 / 244 mm
Króćce ssący / tłoczny	G 1 1/4" / G 1 1/4"
Minimalna objętość zbiornika przeponowego	2 L

INVERTER SYSTEM – IVR 02M cd.

Podstawowe dane techniczne	
Znamionowa moc wyjściowa	0,37 kW–1,5 kW
Znamionowe napięcie wejściowe	AC 160 ~ 250 V / 50–60 Hz (jednofazowe)
Maks. znamionowy prąd pompy	12 A
Znamionowe napięcie wyjściowe	AC 230 V / 20–60 Hz (jednofazowe)
Znamionowe napięcie wyjściowe dodatkowej pompy	AC 230 V / 50 Hz (jednofazowe)
Wyzwalany czas reakcji przy przeciążeniu	5 s–5 min
Zakres nastawy ciśnienia	1–9 bar
Wyzwalany czas reakcji przy otwartej fazie	< 5 s
Wyzwalany czas reakcji przy zwarciu	< 0,1 s
Wyzwalany czas reakcji przy zbyt wysokim / zbyt niskim napięciu	< 5 s
Wyzwalany czas reakcji przy suchym przebiegu	6 s
Czas wznowienia przy przeciążeniu	30 min
Czas wznowienia przy zbyt wysokim / zbyt niskim napięciu	5 min
Czas samowznowienia przy suchobiegu	8 s, 1 min, 10 min, 30 min, 1 h, 2 h...
Wyzwalane wyłączenie przy zbyt wysokim napięciu	270 V
Wyzwalane wyłączenie przy zbyt niskim napięciu	100 V
Odległość transferu poziomu płynu	≤ 1000 m
Funkcja ochrony	<ul style="list-style-type: none"> • Suchobieg • Zwarcie • Przeciążenie • Przeciążona pompa • Nagły skok napięcia • Zbyt niskie napięcie • Zbyt wysokie napięcie

Podstawowa charakterystyka techniczna

Charakterystyka kontroli	Podwójna kontrola przepływu
	Kontrola ciśnienia
Metoda kontroli	Manualna / automatyczna
Charakterystyka kontroli przepływu płynu	Impuls elektrody próbnika i przełącznik przepływu
Charakterystyka kontroli ciśnienia	Czujnik ciśnienia 24 V, 4–20 mA

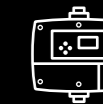

INVERTER SYSTEM – IVR 03

Możliwość łączenia w grupy pompowe

Inteligentny sterownik pompy, model IVR 03 jest łatwym w użyciu urządzeniem kontrolnym i zabezpieczającym do bezpośredniego podłączenia pomp głębinowych, pomp powierzchniowych, pomp zatapialnych, itp. utrzymującym stałe, zadane ciśnienie wody poprzez zmianę prędkości obrotowej silnika pompy. Inwerter IVR 03 stosuje technologię SPWM (sinusoidalna modulacja szerokości impulsów) i wysokowydajnego wektora przestrzennego używając sterowania V/F VVVF (zmienna prędkość, zmienna częstotliwość). Dzięki analizie ciśnienia w czasie rzeczywistym inwerter dostosowuje prędkość obrotową pompy do aktualnego zapotrzebowania systemu. Zmienna prędkość obrotowa pompy stabilizuje ciśnienie, co znacznie oszczędza zużycie wody oraz prądu.

Cechy:

- Wydajność energetyczna: w porównaniu z tradycyjnym sposobem, system zaopatrzenia w wodę o stałym ciśnieniu z przetwornicą częstotliwości oszczędza energię o 30% do 60%
- Prosta obsługa: wszystkie funkcje mogą być zakończone przez naciśnięcia przycisku, nie ma potrzeby zatrudniania specjalistów do programowania
- Długoletnia niezawodność współpracujących pomp: średni moment obrotowy i ścieranie na wale zmniejsza się ze względu na spadek średniej prędkości obrotowej, co zapewnia dłuższą żywotność pompy. Wbudowana funkcja soft-startu i zatrzymania urządzenia pozwala zlikwidować uderzenie hydrauliczne (efekt uderzenia hydraulicznego oznacza nagły wzrost ciśnienia, towarzyszący szybkiemu zatrzymaniu lub rozpoczęciu przepływu cieczy)
- Kompleksowa ochrona: system posiada najbardziej wszechstronną technologię zabezpieczeń nadprądowych, przepięciowych, podnapięciowych, zwarciovych, zablokowania wirników, możliwość zabezpieczenia pompy przed suchobiegami bez konieczności instalacji sond/czujników w studni
- Możliwość sterowania pracą kilku pomp zaopatrujących system

Zastosowanie:

IVR 03 jest przydatny wszędzie, gdzie zachodzi potrzeba utrzymania stałego ciśnienia wody w instalacji oraz kontroli i ochrony pompy lub zestawu dwóch pomp.

Przewidywane typowe użycie:

- domy, mieszkania, domki wakacyjne
- gospodarstwa rolne
- zaopatrywanie w wodę ze studni
- nawadnianie szklarni, ogrodów, pól
- zbieranie i wykorzystywanie deszczówki
- urządzenia przemysłowe

Wzór przemysłowy nr Rp. 27368

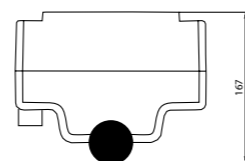
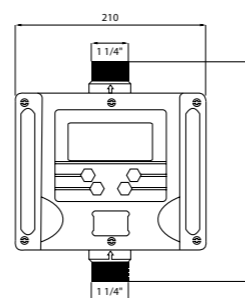

Model	1,1 kW	1,1 kW	1,5 kW	1,5 kW	2,2 kW	2,2 kW
Maks. dopuszczalny pobór prądu silnika	230 V–9 A	400 V–4,5 A	230 V–11 A	400 V–5,5 A	230 V–12 A	400 V–7 A
Znamionowe napięcie wejściowe	1 ~ 230 V lub 3 ~ 400 V					
Dozwolony zakres napięcia zasilania	160 V–260 V (230 V) lub 300 V–450 V (400 V)					
Częstotliwość prądu zasilania	50 Hz					
Znamionowe napięcie wyjściowe	1 ~ 230 V lub 3 ~ 400 V					
Sterowane urządzenie	Pompa					
Zakres częstotliwości wyjściowej	30–50 Hz					
Czujnik ciśnienia	24 V, 4–20 mA					
Zakres ciśnień	0,5–9,0 bar					
Wymagana instalacja zbiornika ciśnieniowego	Zbiornik o objętości nie mniejszej niż 2 L					
Zakres temp. otoczenia	Od 0 do 40°C					
Medium	Czysta woda o temperaturze od 0 do 100°C					
Ciśnienie wymagane do samoczynnego startu	Niższe o 0,3 bar od nastawionego ciśnienia pracy, ale nie niższe niż 0,5 bar					
Instalacja elektryczna	Bezwzględnie skutecznie uziemiona					
Rodzaj kontroli	Podwójna kontrola przepływu					
Charakterystyka kontroli przepływu płynu	Impuls elektrody próbnika i przełącznik przepływu					

INVERTER SYSTEM – IVR 05



Inteligentny sterownik pomp jednofazowych. Model IVR 05 jest łatwym w użyciu urządzeniem kontrolnym i zabezpieczającym do bezpośredniego podłączenia pomp głębinowych, pomp powierzchniowych, pomp zatapialnych, itp., utrzymującym stałe, zadane ciśnienie wody poprzez zmianę prędkości obrotowej silnika pompy. Inwerter IVR 05 stosuje technologię SPWM (sinusoidalna modulacja szerokości impulsów) i wysokowydajnego wektora przestrzennego używając sterowania V/F, VVVF (zmienna prędkość, zmienna częstotliwość). Dzięki analizie ciśnienia w czasie rzeczywistym, inwerter dostosowuje prędkość obrotową pompy do aktualnego zapotrzebowania systemu. Zmienna prędkość obrotowa pompy stabilizuje ciśnienie, przez co znacznie oszczędza zużycie wody oraz prądu.

Cechy:

- Łatwość instalacji i obsługi: brak konieczności udziału wykwalifikowanego serwisanta w podłączeniu urządzenia
- Zaawansowana technologia: sterowanie algorytmem PID, technologia adresowana do kontroli napędu pompy
- Niezawodność: urządzenie posiada wbudowane zabezpieczenia: przed suchobiegami, przed zwarciami, przed przeciążeniem, przed zbyt niskim napięciem, przed przepięciem, przed blokadą wirnika itd.
- Wydajność energetyczna: sterownik skutecznie oszczędza energię elektryczną w zakresie od 30% do 60%
- Długoletnia niezawodność współpracujących pomp: średni moment obrotowy i ścieranie na wale zmniejsza się ze względu na spadek średniej prędkości obrotowej, co zapewnia dłuższą żywotność pompy. Wbudowana funkcja soft-startu i zatrzymania urządzenia pozwala zlikwidować uderzenie hydrauliczne (efekt uderzenia hydraulicznego oznacza nagły wzrost ciśnienia, towarzyszący szybkiemu zatrzymaniu lub rozpoczęciu przepływu cieczy)
- Możliwość sterowania pracą kilku pomp zaopatrujących system
- Odpowiada wymaganiom w zakresie bezpieczeństwa produktu CE oraz spełnia wymagania w zakresie ochrony środowiska

Zastosowanie:

IVR 05 może być używany do zwiększania ciśnienia wody w różnych instalacjach, takich jak:

- domy mieszkalne
- punkty usługowe
- przemysł
- stacje uzdatniania wody
- rolnictwo itp.

Model	Moc silnika (W)	Napięcie wejściowe (V)	Częstotliwość wejściowa (Hz)	Obciążenie wyjściowe (A)	Napięcie wyjściowe (V)	Częstotliwość wyjściowa (Hz)
IVR 05	750–2200	1 ~ 230	50 / 60	10,5	1 ~ 230 lub 3 ~ 230	20–50

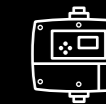

INVERTER SYSTEM – IVR 10

Możliwość łączenia w grupy pompowe

Inteligentny sterownik pompy, model IVR 10 jest łatwym w użyciu urządzeniem kontrolnym i zabezpieczającym do bezpośredniego podłączenia jednofazowych (IVR 10S) lub trójfazowych (IVR 10T) pomp głębinowych, pomp powierzchniowych, pomp zatapialnych itp., o mocy od 0,37 kW do 7,5 kW utrzymującym stałe, zadane ciśnienie wody poprzez zmianę prędkości obrotowej silnika pompy. Model IVR 10 ma wiele trybów operacyjnych przez adaptację do różnych instalacji elektrycznych.

Cechy:

- Wydajność energetyczna: w porównaniu z tradycyjnym sposobem, system zaopatrzenia w wodę o stałym ciśnieniu z przetwornicą częstotliwości oszczędza energię o 30% do 60%
- Prosta obsługa: wszystkie funkcje mogą być zakończone przez naciśnięcie przycisku, nie ma potrzeby zatrudniania specjalistów do programowania
- Długoletnia niezawodność współpracujących pomp: średni moment obrotowy i ścieranie na wale zmniejsza się ze względu na spadek średniej prędkości obrotowej, co zapewnia dłuższą żywotność pompy. Wbudowana funkcja soft-startu i zatrzymania urządzenia pozwala zlikwidować uderzenie hydrauliczne (efekt uderzenia hydraulicznego oznacza nagły wzrost ciśnienia, towarzyszący szybkiemu zatrzymaniu lub rozpoczęciu przepływu cieczy)
- Kompleksowa ochrona: system posiada najbardziej wszechstronną technologię zabezpieczeń nadprądowych, przepięciowych, pod napięciowych, zwarciovych, zablokowania wirników, możliwość zabezpieczenia pompy przed suchobiegiem bez konieczności instalacji sond/czujników w studni
- Możliwość łączenia sterowników w grupy pompowe, do 6 pomp. Zarządzanie grupą odbywa się z poziomu jednego sterownika, wybranego przez użytkownika jako główny. Pozostałe dostosowują pracę do wymagań systemu. Programowanie zestawu jest niezmiernie proste i nie wymaga współpracy programisty

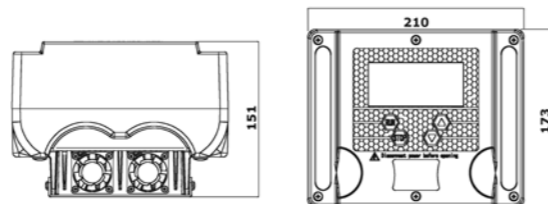

Przewidywane typowe użycie:

- domy / mieszkania / domki wakacyjne
- gospodarstwa rolne
- zaopatrywanie w wodę ze studni
- nawadnianie szklarni, ogrodów, pól
- zbieranie i wykorzystywanie deszczówki
- urządzenia przemysłowe

Wzór przemysłowy nr 007724539-0001

Model	Moc pompy (W)	Zakres nastawy ciśnienia (bar)	Prąd roboczy (A)	Napięcie wejściowe (V)	Częstotliwość wejściowa (Hz)	Napięcie wyjściowe (V)	Częstotliwość wyjściowa (Hz)	Czujnik ciśnienia	Wymiary (mm)
IVR 10 015S	370-1100	0,5-9	9	1 ~ 230 (Dopuszczalny zakres 160-260 V)	50	1 ~ 230	30-50	4-20 mA + 24 V 10 bar	210 / 173 / 155
IVR 10 020S	370-1500		11						
IVR 10 030S	370-2200		12						

Model	Moc pompy (W)	Zakres nastawy ciśnienia (bar)	Prąd roboczy (A)	Napięcie wejściowe (V)	Częstotliwość wejściowa (Hz)	Napięcie wyjściowe (V)	Częstotliwość wyjściowa (Hz)	Czujnik ciśnienia	Wymiary (mm)
IVR 10 030T	370-2200	0,5-9	7	3 ~ 400 (Dopuszczalny zakres 320-450 V)	50	3 ~ 400	30-50	4-20 mA + 24 V 10 bar	210 / 173 / 155
IVR 10 055T	3000-4000		10						
IVR 10 100T	5500-7500		15						

INVERTER SYSTEM – IVR 09T

Możliwość łączenia w grupy pompowe

Inteligentny Sterownik Pompy, model IVR 09T jest łatwym w użyciu urządzeniem kontrolnym i zabezpieczającym do bezpośredniego podłączenia trójfazowych: pomp głębinowych, pomp powierzchniowych, pomp zatapialnych, itp. o mocy od 0,37 kW do 7,5 kW (od 0,5 KM do 10 KM) utrzymującym stałe, zadane ciśnienie wody poprzez zmianę prędkości obrotowej silnika pompy. Model IVR 09T ma wiele trybów operacyjnych przez adaptację do różnych instalacji elektrycznych. Sterowniki z serii IVR 09 mogą być stosowane w grupach pompowych do 6 pomp.

Cechy:

- Wydajność energetyczna: w porównaniu z tradycyjnym sposobem, system zaopatrzenia w wodę o stałym ciśnieniu z przetwornicą częstotliwości oszczędza energię o 30%–60%. Prosta obsługa: wszystkie funkcje mogą być zakończone przez naciśnięcie przycisku, nie ma potrzeby zatrudniania specjalistów do programowania
- Niezawodność na długie lata współpracujących pomp: średni moment obrotowy i ścieranie na wale zmniejsza się ze względu na spadek średniej prędkości obrotowej, co zapewnia dłuższą żywotność pompy. Funkcja soft-startu i zatrzymania urządzenia pozwala zlikwidować uderzenie hydrauliczne (efekt uderzenia hydraulicznego oznacza nagły wzrost ciśnienia, towarzyszący szybkiemu zatrzymaniu lub rozpoczęciu przepływu cieczy)
- Kompleksowa ochrona: system posiada najbardziej wszechstronną technologię zabezpieczeń nadprądowych, przepięciowych, pod napięciowych, zwarciovych, zablokowania wirników, możliwość zabezpieczenia pompy przed suchobiegiem bez konieczności instalacji sond/czujników w studni
- Możliwość łączenia sterowników w grupy pompowe, do 6 pomp. Sterowanie grupą odbywa się z poziomu jednego sterownika wybranego przez użytkownika jako główny. Pozostałe dostosowują pracę do wymagań systemu. Programowanie zestawu jest niezmiernie proste i nie wymaga udziału programisty



Zastosowanie:

Model IVR 09T jest przydatny wszędzie, gdzie zachodzi potrzeba utrzymania stałego ciśnienia wody w instalacji oraz kontroli i ochrony pompy lub zestawu kilku pomp.

IVR 09T zarządza automatycznym włączaniem i wyłączaniem oraz adaptuje obroty silnika do wymagań instalacji.

Przewidywane typowe użycie:

- gospodarstwa rolne
- zaopatrywanie w wodę ze studni
- nawadnianie szklarni, ogrodów, pól
- zbieranie i wykorzystywanie deszczówki
- urządzenia przemysłowe

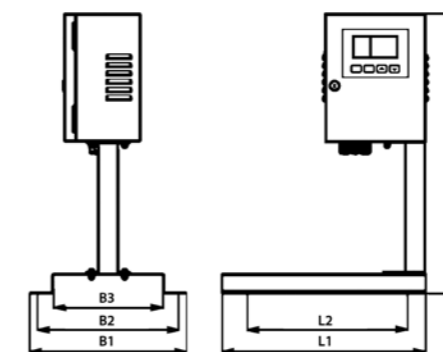

Moc silnika	Wymiary (mm)					
	B1	B2	B3	L1	L2	H
do 1,1 kW	306	276	214	400	314	546
1,5 kW do 3 kW	306	276	214	430	314	576
3 kW do 7,5 kW	360	320	270	520	350	710

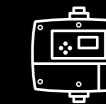

INVERTER SYSTEM – IVR 09T cd.

Podstawowe dane techniczne	
Znamionowa moc wyjściowa	0,37–7,5 kW
Znamionowe napięcie wejściowe	AC 3 ~ 400 V / 50–60 Hz
Znamionowe napięcie wyjściowe	AC 3 ~ 400 V / 20–60 Hz
Wyzwalany czas reakcji przy przeciążeniu	5 s–5 min
Zakres nastawy ciśnienia	1–9 bar
Wyzwalany czas reakcji przy otwartej fazie	< 5 s
Wyzwalany czas reakcji przy zwarceniu	< 0,1 s
Wyzwalany czas reakcji przy zbyt wysokim / zbyt niskim napięciu	< 5 s
Wyzwalany czas reakcji przy suchym przebiegu	6 s
Czas wznowienia przy przeciążeniu	30 min
Czas wznowienia przy zbyt wysokim / zbyt niskim napięciu	5 min
Czas samowznowienia przy suchobiegu	8 s, 1 min, 10 min, 30 min, 1 h, 2 h...
Wyzwalane wyłączenie przy zbyt wysokim napięciu	418 V
Wyzwalane wyłączenie przy zbyt niskim napięciu	324 V
Odległość transferu poziomu płynu	≤ 1000 m
Funkcja ochrony	<ul style="list-style-type: none"> Suchobieg Zwarcie Przeciążenie Przeciążona pompa Nagły skok napięcia Zbyt niskie napięcie Zbyt wysokie napięcie

Podstawowa charakterystyka techniczna	
Charakterystyka kontroli	Podwójna kontrola przepływu
	Kontrola ciśnienia
Metoda kontroli	Manualna / automatyczna
Charakterystyka kontroli przepływu płynu	Impuls elektrody próbnika i przełącznik przepływu
Charakterystyka kontroli ciśnienia	Czujnik ciśnienia 24 V, 4–20 mA
Podstawowe dane dotyczące instalacji	
Dopuszczalna temperatura otoczenia	–10°C do +40°C
Dopuszczalna wilgotność otoczenia	20% do 90% RH
Dopuszczalna temperatura płynu	0°C do +100°C
Stopień ochrony	IP 54
Pozycja instalacji	Pionowa
Minimalna objętość zbiornika przeponowego	4 L
Moc silnika	Maks. prąd silnika
1,1 kW	3,3 A
0,75–1,5 kW	4,3 A
2,2 kW	6,1 A
3,0–4,0 kW	9,7 A
5,5 kW	14 A
7,5 kW	18 A

MULTI SET IVR 02M

Zestaw wyposażony w przetwornicę częstotliwości IVR 02M (230 V) oraz komplet pomp HP 1500 INOX, MH 1300 INOX, MCI, MHI 1800 i S-MCI. Multi Set jest łatwym w użyciu urządzeniem przeznaczonym do podnoszenia ciśnienia w instalacjach wodnych, utrzymującym stałe, zadane ciśnienie wody poprzez zmianę prędkości obrotowej silnika, dodatkowo pełniąc funkcje kontrolne i zabezpieczające.

Cechy:

- Wydajność energetyczna: zmniejszenie zużycia energii o 30%–60%. Prosta obsługa: wszystkie funkcje mogą być zakończone przez naciśnięcie przycisku. Niezawodność na długie lata współpracujących pomp: średni moment obrotowy i ścieranie na wale zmniejsza się ze względu na spadek średniej prędkości obrotowej, co zapewnia dłuższą żywotność pompy. Wbudowana funkcja soft-startu i zatrzymania urządzenia pozwala zlikwidować uderzenie hydrauliczne
- Kompleksowa ochrona: system posiada wszechstronną technologię zabezpieczeń nadprądowych, przepięciowych, podnapięciowych, zwarciovych, zablokowania wirników, możliwość zabezpieczenia pompy przed suchobiegiem bez konieczności instalacji sond/czujników w studni
- Sterownie pracą dwóch pomp zaopatrujących system
- Cicha praca

Dane techniczne:

- Pompy × 2: HP 1500 INOX (MH 1300 INOX)
- Przetwornica częstotliwości: IVR 02M (230 V)
- Instalacja ze stali nierdzewnej
- Armatura zwrotna i odcinająca
- Naczynie przeponowe: 8 L IBO ITALY

Zastosowanie:

- Domy
- Mieszkania
- Domki wakacyjne
- Gospodarstwa rolne
- Zaopatrywanie w wodę ze studni
- Nawadnianie szklarni, ogrodów, pól
- Zbieranie i wykorzystywanie deszczówki
- Urządzenia przemysłowe



Model	Podnoszenie (m)	Wydajność (l/min)	Ciśnienie (bar)	Temp wody (°C)	Temp otoczenia (°C)	Kolektor ssący (cale)	Kolektor tłoczny (cale)
MULTI SET IVR 02M / HP	62 (55*)	190 (160*)	9	50	40	1½	1½

* Dane dla pomp MH.

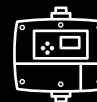

MULTI SET IVR

Zestaw wyposażony w przetwornicę częstotliwości IVR (400 V) wraz z pompą/pompami z serii CV i CV INOX (lub innymi pompami na zamówienie klienta). Multi Set jest łatwym w użyciu urządzeniem przeznaczonym do tłoczenia czystej wody w celu podnoszenia ciśnienia w instalacjach, utrzymującym stałe, zadane ciśnienie w instalacjach, utrzymującym stałe, zadane ciśnienie wody poprzez zmianę prędkości obrotowej silnika pomp, dodatkowo pełniąc funkcje kontrolne i zabezpieczające.

Cechy:

- Wydajność energetyczna: zmniejszenie zużycia energii o 30%–60%
- Prostota obsługi: wszystkie funkcje mogą być zakończone przez naciśnięcie przycisku
- Niezawodność: średni moment obrotowy i ścieranie na wale zmniejsza się ze względu na spadek średniej prędkości obrotowej, co zapewnia dłuższą żywotność pompy. Wbudowana funkcja soft-startu i zatrzymania urządzenia pozwala zlikwidować uderzenie hydrauliczne
- Kompleksowa ochrona: system posiada wszechstronną technologię zabezpieczeń nadprądowych, przepięciowych, podnapięciowych, zwarciovych, zablokowania wirników, możliwość zabezpieczenia pompy przed suchobiegiem bez konieczności instalacji sond/czujników w studni
- Sterownie pracą dwóch pomp zaopatrujących system
- Cicha praca

Dane techniczne:

- Pompy $\times 1 / \times 2 / \times 3 / \times 4 / \times 5 / \times 6$: (CV3–CV20)
- Przetwornica częstotliwości: IVR (400 V)
- Instalacja ze stali nierdzewnej
- Armatura zwrotna i odcinająca
- Naczynie przeponowe: IBO ITALY

Zastosowanie:

- Domy
- Mieszkania
- Domki wakacyjne
- Gospodarstwa rolne
- Zaopatrywanie w wodę ze studni
- Nawadnianie szklarni, ogrodów, pól
- Zbieranie i wykorzystywanie deszczówki

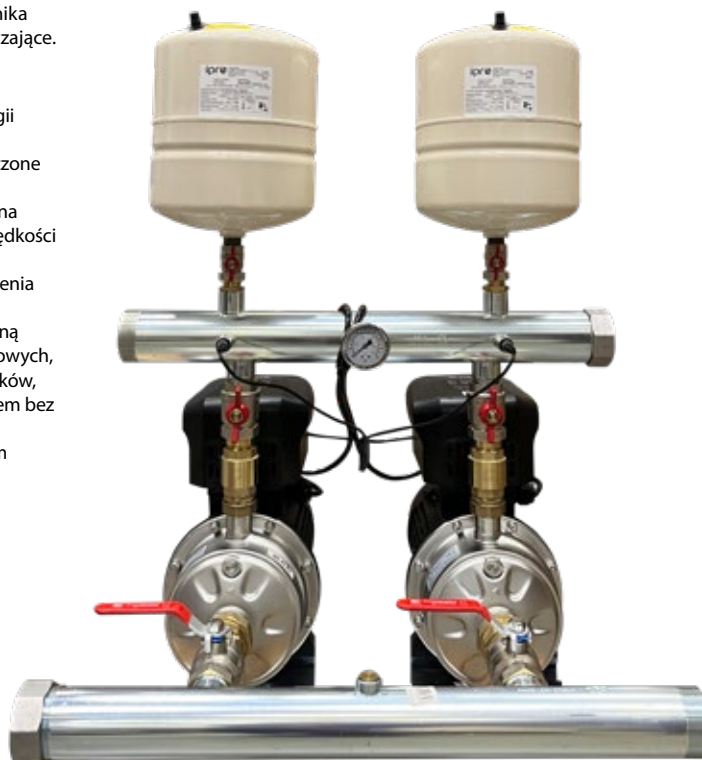

Model	Podnoszenie maks. (m)	Wydajność maks. (l/min)	Ciśnienie (bar)	Temp. wody (°C)	Temp. otoczenia (°C)	Kolektor ssący	Kolektor tłoczny
MULTI SET IVR	220	83–1400	16	90 (104*)	40	2–2½–3–4**	1½–2–2½–3**

* Na życzenie klienta.

** Rozmiar kolektorów zależy od wielkości zestawu.

Pompy zatapialne

Woda czysta i lekko zanieczyszczona		
IP	MULTI IP AUTO RAIN 1200	
IPE IPK	RAINER 1200 AUTO	
IPC 550	SWQ H	
FLOW LOW 0,25 INOX	SWQ SWQ F	
NEMO VM 60	SWQ PRO	
MULTI IP INOX 800 1100	FAXIAL INOX 75-0,25	
MULTI IP INOX 1000 1200	FWQ 1500 INOX	
MULTI IP AUTO 800 1000	WQX	
MULTI IP AUTO 1200	SWQ IVR 2200	
Do ścieków		
MAGNUM	WQ 65-4,0 WQ 80-3,0	
WQF	VOX 50	
SN 450	VX 80-1,5 VX 80-2,2	
SWQ SEPTIC	Stopa sprzęgająca do WQ VX	
BIG	LIRA 1300	
WQ PRO	BOLO 2300	
WQ PROFESSIONAL	MWQ 1100-3000	
WQ 65-1,5	MWQ 3000-7500	
Z rozdrabniaczem		
CTR	KRAKEN 1800 KRAKEN 1800 DF	
FURIATKA	UP 60/80	
V	ZWQ	
WQV	Stopa sprzęgająca do KRAKENA,	
SWQ 1300 2200	ZWQ i MWQ	
WQI		
Do odwodnień / Szlamowe		
KBFU INOX 50-0,40 M	KBFU 80-4,0-4P	
KBFU INOX 50-0,75 M	KBFU AUTO	
KBFU 25-0,45 M	IBX	
KBFU 50-0,45 M	IBX AUTO	
KBFU 50-0,55 M	Zawory zwrotne kulowe	
KBFU 50-0,80 M	AERAT 1	
KBFU 230 V 400 V		



IP



Seria pomp zatapialnych przeznaczona do pompowania wody czystej i lekko zanieczyszczonej, niezawierającej elementów szlifujących (np. piasek). Pompy służą do odwodnienia zalanych pomieszczeń, basenów, studzienek. Mogą również tłoczyć wodę ze stawów, rzek, zbiorników oraz płytkich studni kręgowych.

Cechy:

- Króciec tłoczny, do którego można dopasować różne średnice węża tłoczego
- Wylącznik pływakowy sterujący pracą pompy oraz zabezpieczający przed pracą na sucho
- Niewielka waga pompy
- Zabezpieczenie termiczne wbudowane w uzwojeniu silnika
- Serwis gwarancyjny oraz pogwarancyjny
- Gwarancja 24 miesiące

Dane techniczne:

- Maksymalna temperatura cieczy: 35°C
- Zasilanie: 230 V
- Klasa izolacji: B
- Tryb pracy: ciągły
- Stopień ochrony: IP68
- Długość kabla zasilającego: 10 m
- Pozycja pracy: pionowa
- Prędkość obrotowa silnika: 2850 RPM

Materiały:

- Obudowa: technopolimer (IP) lub stal nierdzewna AISI 304 (IP INOX)
- Wał: stal nierdzewna AISI 304
- Wirnik: noryl
- Dławnica mechaniczna: SiC / grafit

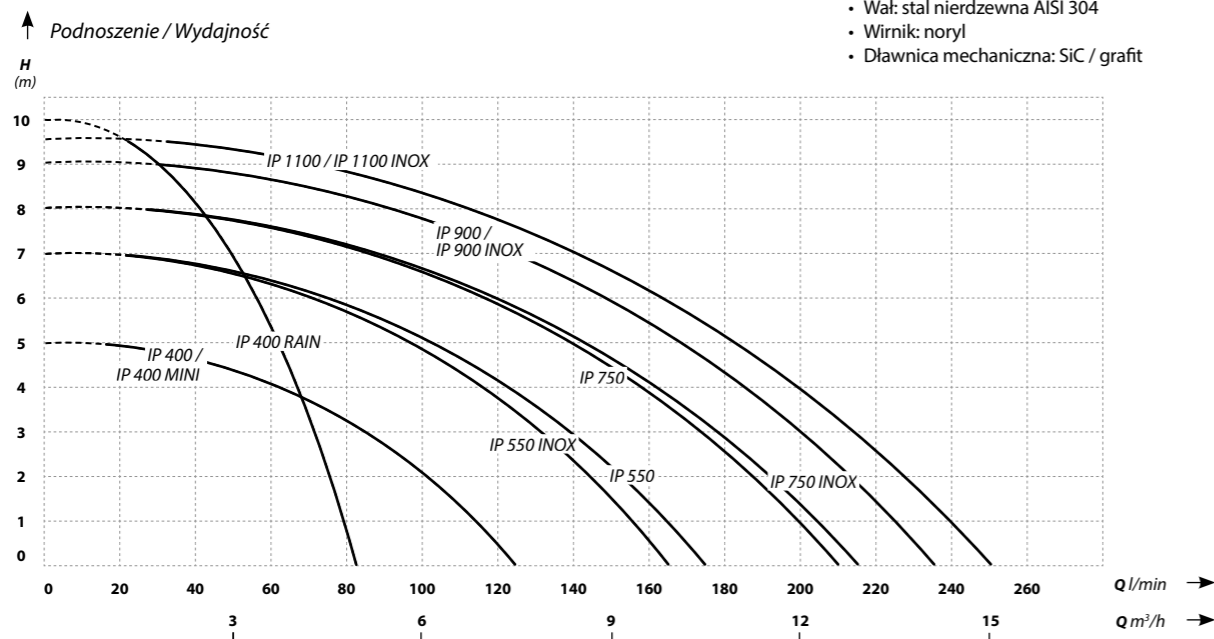

Model	Podnoszenie (m)	Wydajność (l/min)	Moc silnika (W)	Zasilanie (V)	Pobór prądu (A)	Przelot przez wirnik (mm)	Króciec (cale)	Wymiary śr/wys (cm)	Waga (kg)
IP 400 / MINI	5	125	400	230	1,25	30	1-1½	20 / 34 18 / 25	3,8 3,4
IP 400 RAIN	10	83	400	230	1,30	1	¾-1	17 / 28 b. złącza	4,1
IP 550	7	175	550	230	1,6	30	1-1½	23 / 31	4
IP 750	8	210	750	230	2,15	30	1-1½	23 / 33	4,3
IP 900	9	235	900	230	2,5	30	1-1½	23 / 34	4,6
IP 1100	9,5	250	1100	230	2,75	30	1-1½	23 / 33	5
IP 550 INOX	7	165	550	230	1,6	30	1-1½	23 / 34	5,4
IP 750 INOX	8	215	750	230	2,15	30	1-1½	23 / 36	5,8
IP 900 INOX	9	235	900	230	2,5	30	1-1½	23 / 37	6,1
IP 1100 INOX	9,5	250	1100	230	2,75	30	1-1½	23 / 38	6,3

IPE | IPK



Seria pomp zatapialnych z wbudowanym pływakiem / sondą przeznaczona do pompowania wody czystej i lekko zanieczyszczonej nie zawierającej elementów szlifujących (np. piasek). Pompy służą do odwodnienia zalanych pomieszczeń, basenów, studzienek. Mogą również tłoczyć wodę ze stawów, rzek, zbiorników oraz płytkich studni kręgowych.

Cechy:

- Króciec tłoczny, do którego można dopasować różne średnice węża tłoczego
- Pływak wbudowany w korpus pompy (IPK) dzięki czemu może być stosowana w wąskich studzienkach, zbiornikach
- Elektroniczny pływak / sonda (IPE) pozwala na montaż w niewielkich studzienkach, zbiornikach
- Niewielka waga pompy
- Dwa tryby pracy: automatyczny lub manualny
- Zabezpieczenie termiczne wbudowane w uzwojeniu silnika
- Serwis gwarancyjny oraz pogwarancyjny
- Gwarancja 24 miesiące

Dane techniczne:

- Maksymalna temperatura cieczy: 35°C
- Zasilanie: 230 V
- Klasa izolacji: B
- Tryb pracy: ciągły
- Stopień ochrony: IP68
- Długość kabla zasilającego: 10 m
- Pozycja pracy: pionowa
- Prędkość obrotowa silnika: 2850 RPM

Materiały:

- Obudowa: technopolimer
- Wał: stal nierdzewna AISI 304
- Wirnik: noryl
- Dławnica mechaniczna: SiC / grafit

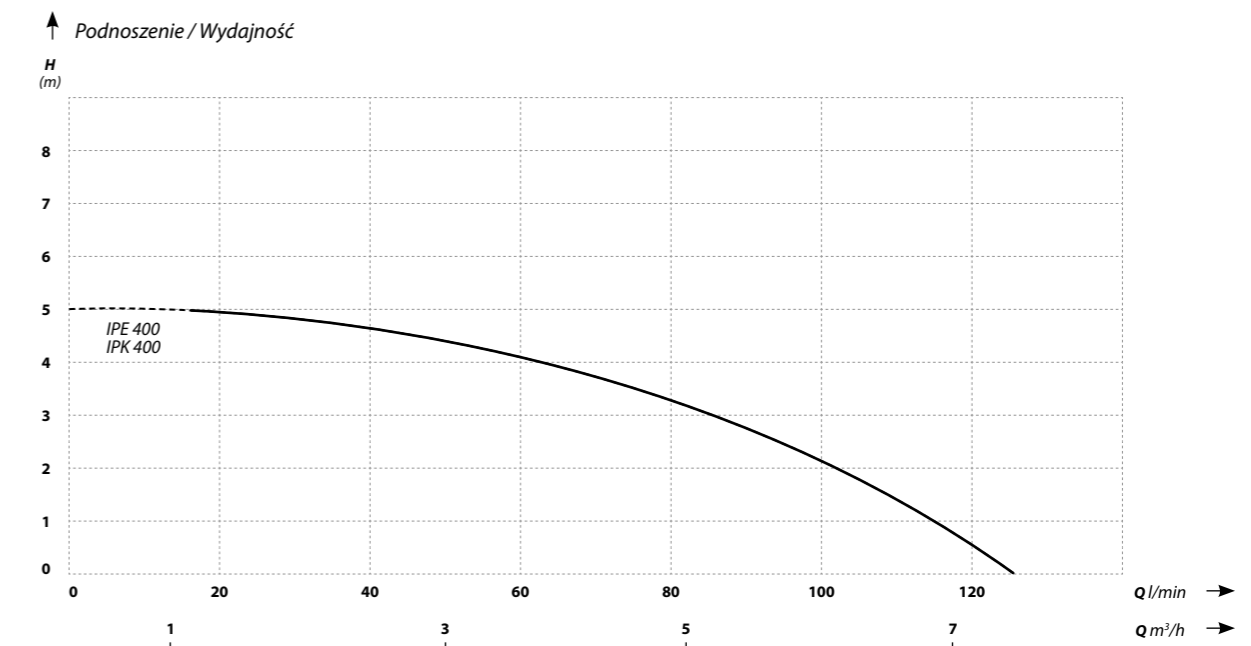

Model	Podnoszenie (m)	Wydajność (l/min)	Moc silnika (W)	Zasilanie (V)	Pobór prądu (A)	Przelot przez wirnik (mm)	Króciec (cale)	Wymiary śr/wys (cm)	Waga (kg)
IPE 400	5	125	400	230	3	30	1-1½	23 / 39	4
IPK 400	5	125	400	230	3	30	1-1½	26 / 39	4,5



IPC 550



Końcówka 1

Końcówka 2

Końcówka 3



Pompa zatapialna, wyposażona w zintegrowany wyłącznik, przeznaczona do pompowania wody czystej i lekko zanieczyszczanej niezawierającej elementów szlifujących (np. piasek).

Pompy służą do odwodnienia zalanych pomieszczeń, basenów, studzienek. Mogą również tłoczyć wodę ze stawów, rzek, zbiorników oraz płytkich studni kręgowych.



Cechy:

- Pompa wypompowuje wodę do poziomu około 2 mm (w trybie manualnym)
- W trybie AUTO pompa załącza się przy poziomie cieczy ok. 13 cm, a wyłącza przy poziomie ok. 5 cm
- Króciec tłoczny, do którego można dopasować różne średnice węża tłocznego
- Pływak został wbudowany w korpus pompy, dzięki czemu może być stosowana w wąskich studzienkach, zbiornikach
- Niewielka waga pompy
- Dwa tryby pracy: automatyczny lub manualny
- Zabezpieczenie termiczne wbudowane w uzwojeniu silnika
- Serwis gwarancyjny oraz pogwarancyjny
- Gwarancja 24 miesiące

Dane techniczne:

- Maksymalna temperatura cieczy: 35°C
- Zasilanie: 230 V
- Klasa izolacji: B
- Tryb pracy: ciągły
- Stopień ochrony: IP68
- Długość kabla zasilającego: 10 m
- Pozycja pracy: pionowa
- Prędkość obrotowa silnika: 2850 RPM

Materiały:

- Obudowa: technopolimer
- Wał: stal nierdzewna AISI 304
- Wirmik: noryl
- Dławnica mechaniczna: SiC / grafit

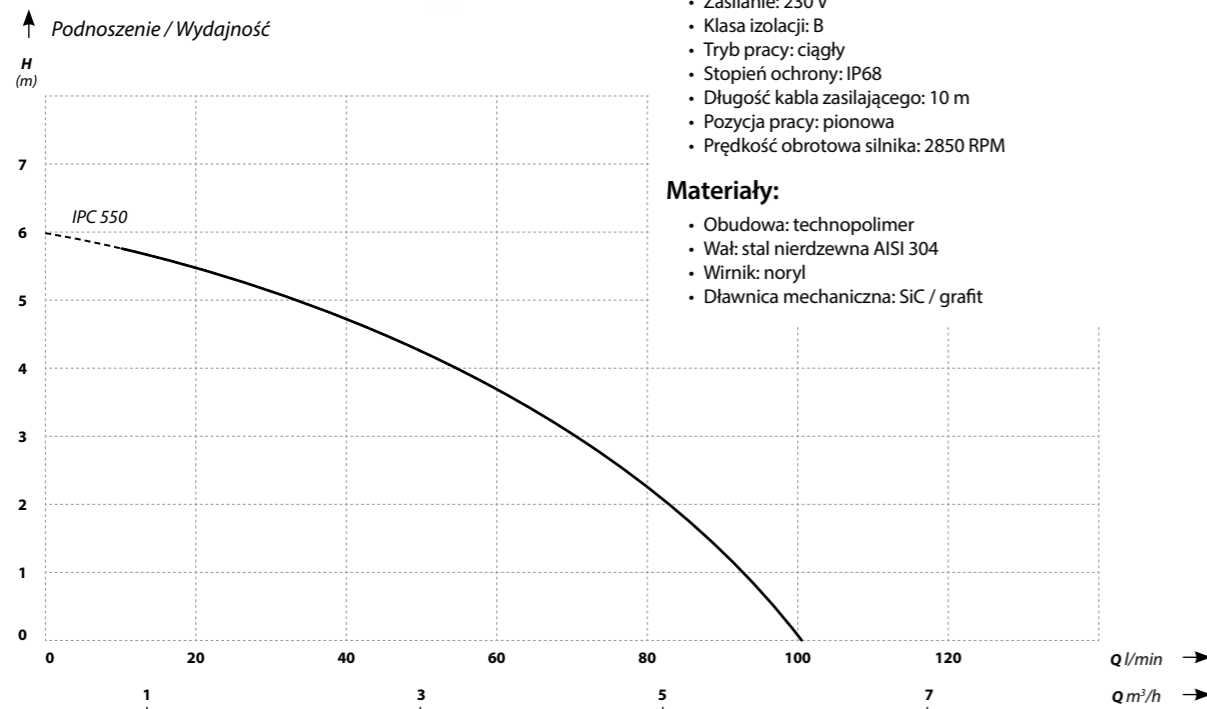

Model	Podnoszenie (m)	Wydajność (l/min)	Moc silnika (W)	Zasilanie (V)	Pobór prądu (A)	Przelot przez wirmik (mm)	Króciec (cale)	Wymiary śr/wys (cm)	Waga (kg)
IPC 550	6	100	550	230	2,4	5	1½	20 / 31	4

FLOW LOW 0,25 INOX

Pompy z serii FLOW LOW 0,25 INOX przeznaczone są do wody czystej i lekko zanieczyszczanej, w miejscach w których zachodzi potrzeba wypompowania wody do niskiego poziomu. Pompy służą do odwodnienia zalanych pomieszczeń, basenów, studzienek. Mogą również tłoczyć wodę ze stawów, rzek, zbiorników oraz płytkich studni kręgowych.

Cechy:

- Pompa może wypompować wodę do poziomu około 5 cm
- Słupkowy włącznik pływakowy
- Gwintowany króciec tłoczny umożliwiający łatwe podłączenie węża tłocznego za pomocą opaski zaciskowej lub szybkozłącza
- Najwyższej jakości materiały
- Zabezpieczenie termiczne wbudowane w uzwojeniu silnika
- Serwis gwarancyjny oraz pogwarancyjny
- Gwarancja 24 miesiące

Dane techniczne:

- Maksymalna temperatura cieczy: 40°C
- Zasilanie: 230 V
- Klasa izolacji: B
- Tryb pracy: ciągły
- Stopień ochrony: IP68
- Długość kabla zasilającego: 10 m zakończone wtyczką
- Maksymalna średnica zanieczyszczeń: 5 mm
- Pozycja pracy: pionowa
- Prędkość obrotowa silnika: 2850 RPM

Materiały:

- Obudowa silnika: stal nierdzewna AISI 316
- Obudowa wirmika: tworzywo
- Wirmik: tworzywo
- Wał: stal nierdzewna AISI 304
- Dławnica mechaniczna: podwójna: SiC / grafit / NBR (ITALY)

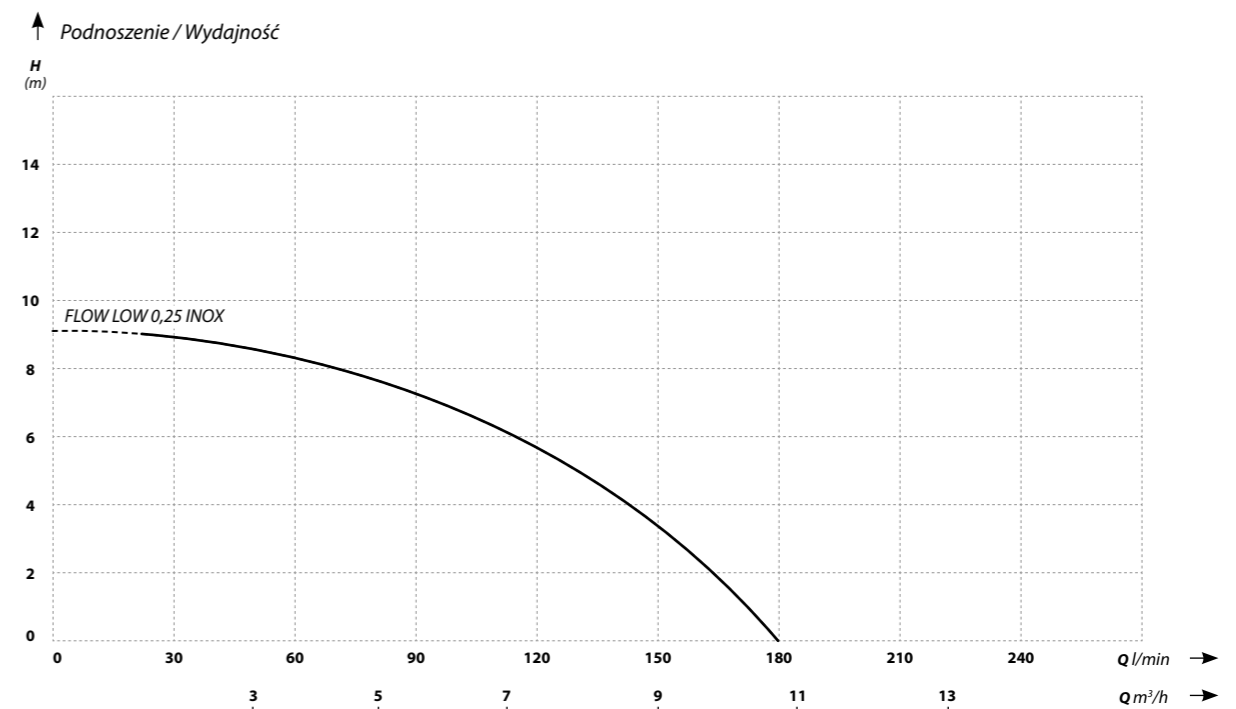

Model	Podnoszenie (m)	Wydajność (l/min)	Moc silnika (W)	Zasilanie (V)	Pobór prądu (A)	Przelot przez wirmik (mm)	Króciec (cale)	Wymiary śr/wys (cm)	Waga (kg)
FLOW LOW 0,25 INOX	9	180	250	230	2	5	1½	25,1 / 30,3	6



NEMO | VM 60

Pompy membranowe

Seria pomp zatapialnych membranowych przeznaczona do pompowania wody czystej i lekko zanieczyszczonej niezawierającej elementów szlifujących (np. piasek). Pompy te wytwarzają wysokie ciśnienie, dzięki czemu idealnie nadają się do podlewania.

Cechy:

- Konstrukcja, zbudowana w oparciu o elektromagnesy, pozwala wytworzyć wysokie ciśnienie
- Kompaktowe rozmiary pozwalają na montaż w studni o min. średnicy 120 mm
- Serwis gwarancyjny oraz pogwarancyjny
- Gwarancja 24 miesiące

Dane techniczne:

- Maksymalna temperatura cieczy: 35°C
- Zasilanie: 230 V
- Klasa izolacji: B
- Tryb pracy: przetywany – maks. 30 min pracy / 30 min przerwy
- Stopień ochrony: IP68
- Długość kabla zasilającego: 10 m
- Pozycja pracy: pionowa / pozioma

Materiały:

- Obudowa: aluminium



NEMO

VM 60



MULTI IP INOX 800 | 1100

Seria wysokociśnieniowych pomp zatapialnych przeznaczona do pompowania wody czystej i lekko zanieczyszczonej, niezawierającej elementów szlifujących (np. piasek). Pompy te służą głównie do podlewania i zasilania domów w wodę ze studni kręgowych. Mogą także służyć do wypompowywania czystej wody z zalanych pomieszczeń. Pompy MULTI IP mogą być też wykorzystywane w oczkach wodnych oraz do pozyskiwania wody ze źródeł, których lustro wody znajduje się przy powierzchni ziemi.

Cechy:

- W konstrukcji zastosowano płaszcz chłodzący, dzięki czemu pompy nie muszą być w całości zanurzone
- Zabezpieczenie przed pracą na sucho
- Wyłącznik pływakowy sterujący pracą pompy
- Niewielka waga pompy
- Zabezpieczenie termiczne wbudowane w uzwojeniu silnika
- Serwis gwarancyjny oraz pogwarancyjny
- Gwarancja 24 miesiące

Dane techniczne:

- Maksymalna temperatura cieczy: 35°C
- Zasilanie: 230 V
- Klasa izolacji: B
- Tryb pracy: ciągły
- Stopień ochrony: IP68
- Długość kabla zasilającego: 10 m
- Pozycja pracy: pionowa
- Prędkość obrotowa silnika: 2850 RPM

Materiały:

- Obudowa: stal nierdzewna AISI 304
- Wał: stal nierdzewna AISI 304
- Wirnik: noryl
- Dławnica mechaniczna: SiC / grafit / NBR

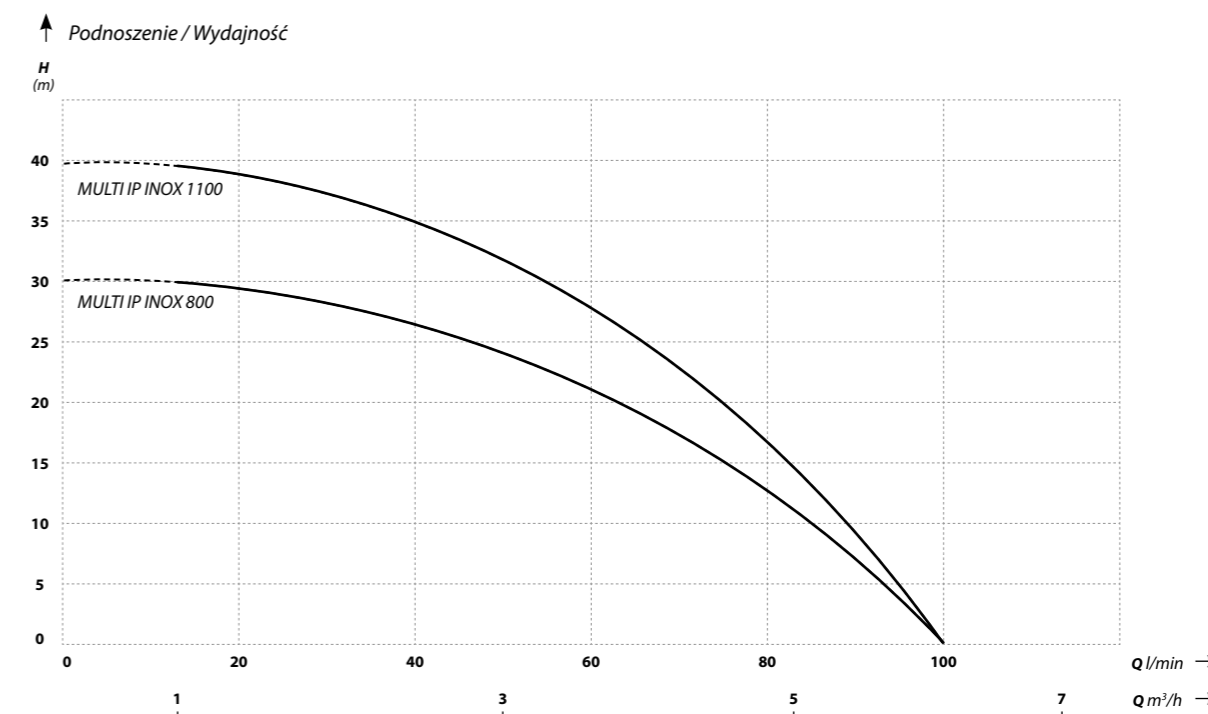
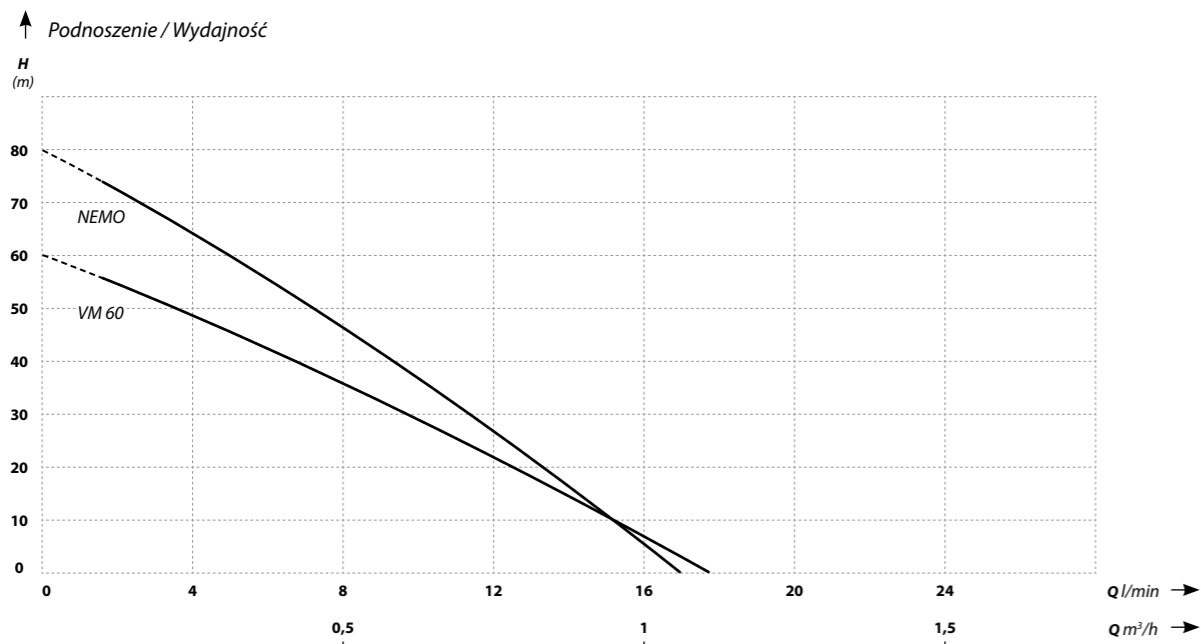

Model	Podnoszenie (m)	Wydajność (l/min)	Moc silnika (W)	Zasilanie (V)	Pobór prądu (A)	Króciec (cale)	Wymiary śr/wys (cm)	Waga (kg)
NEMO	80	17	250	230	3	3/8"	10 / 27	3,4
VM 60	60	18	250	230	3,5	3/8"	10,5 / 18	4

Model	Podnoszenie (m)	Wydajność (l/min)	Moc silnika (W)	Zasilanie (V)	Przełot przez wirnik (mm)	Pobór prądu (A)	Króciec (cale)	Wymiary śr/wys (cm)	Waga (kg)
MULTI IP INOX 800	30	100	800	230	0,5	3,5	1 / 1 1/2"	17 / 36	10
MULTI IP INOX 1100	40	100	1000	230	1	4,4	1 / 1 1/2"	18 / 41	9,65



MULTI IP INOX 1000 | 1200

Seria wysokociśnieniowych pomp zatapialnych przeznaczona do pompowania wody czystej i lekko zanieczyszczonej niezawierającej elementów szlifujących (np. piasku). Pompy te służą głównie do podlewania i zasilania domów w wodę ze studni kręgowych. Mogą także służyć do wypompowywania czystej wody z zalanych pomieszczeń. Pompy MULTI IP mogą być wykorzystywane w oczkach wodnych oraz do pozyskiwania wody ze źródeł, których lustro wody znajduje się przy powierzchni.

Cechy:

- W konstrukcji zastosowano płaszcz chłodzący, dzięki czemu pompy nie muszą być w całości zanurzone
- Włącznik pływakowy sterujący pracą pompy i zabezpieczający przed pracą na sucho
- Niewielka waga pompy
- Zabezpieczenie termiczne wbudowane w uzwojeniu silnika
- Serwis gwarancyjny oraz pogwarancyjny
- Gwarancja 24 miesiące

Dane techniczne:

- Maksymalna temperatura cieczy: 35°C
- Zasilanie: 230 V
- Klasa izolacji: B
- Tryb pracy: ciągły
- Stopień ochrony: IP68
- Długość kabla zasilającego: 10 m
- Pozycja pracy: pionowa
- Prędkość obrotowa silnika: 2850 RPM

Materiały:

- Obudowa: stal nierdzewna AISI 304
- Wał: stal nierdzewna AISI 304
- Wirnik: noryl
- Dławnica mechaniczna: SiC / grafit / NBR



MULTI IP AUTO 800 | 1000

Seria wysokociśnieniowych pomp zatapialnych przeznaczona do pompowania wody czystej i lekko zanieczyszczonej, niezawierającej elementów szlifujących (np. piasku). Pompy te służą głównie do podlewania i zasilania domów w wodę ze studni kręgowych. Mogą także służyć do wypompowywania czystej wody z zalanych pomieszczeń. Pompy MULTI IP AUTO mogą być też wykorzystywane w oczkach wodnych oraz do pozyskiwania wody ze źródeł, których lustro wody znajduje się przy powierzchni.

Cechy:

- W konstrukcji zastosowano płaszcz chłodzący, dzięki czemu pompy nie muszą być w całości zanurzone
- Zabezpieczenie przed pracą na sucho
- Elektroniczny automat sterujący pracą pompy (MULTI IP AUTO 1000). Gdy zawór wylotowy jest zamknięty, pompa zostaje wyłączona i przechodzi w stan gotowości, utrzymując stałe ciśnienie w instalacji. Pompa będzie automatycznie włączona po otwarciu zaworu wylotowego
- Niewielka waga pompy
- Zabezpieczenie termiczne wbudowane w uzwojeniu silnika
- Serwis gwarancyjny oraz pogwarancyjny
- Gwarancja 24 miesiące

Dane techniczne:

- Maksymalna temperatura cieczy: 35°C
- Zasilanie: 230 V
- Klasa izolacji: B
- Tryb pracy: ciągły
- Stopień ochrony: IP68
- Długość kabla zasilającego: 10 m
- Pozycja pracy: pionowa
- Prędkość obrotowa silnika: 2850 RPM

Materiały:

- Obudowa: stal nierdzewna AISI 304
- Wał: stal nierdzewna AISI 304
- Wirnik: noryl
- Dławnica mechaniczna: SiC / grafit / NBR

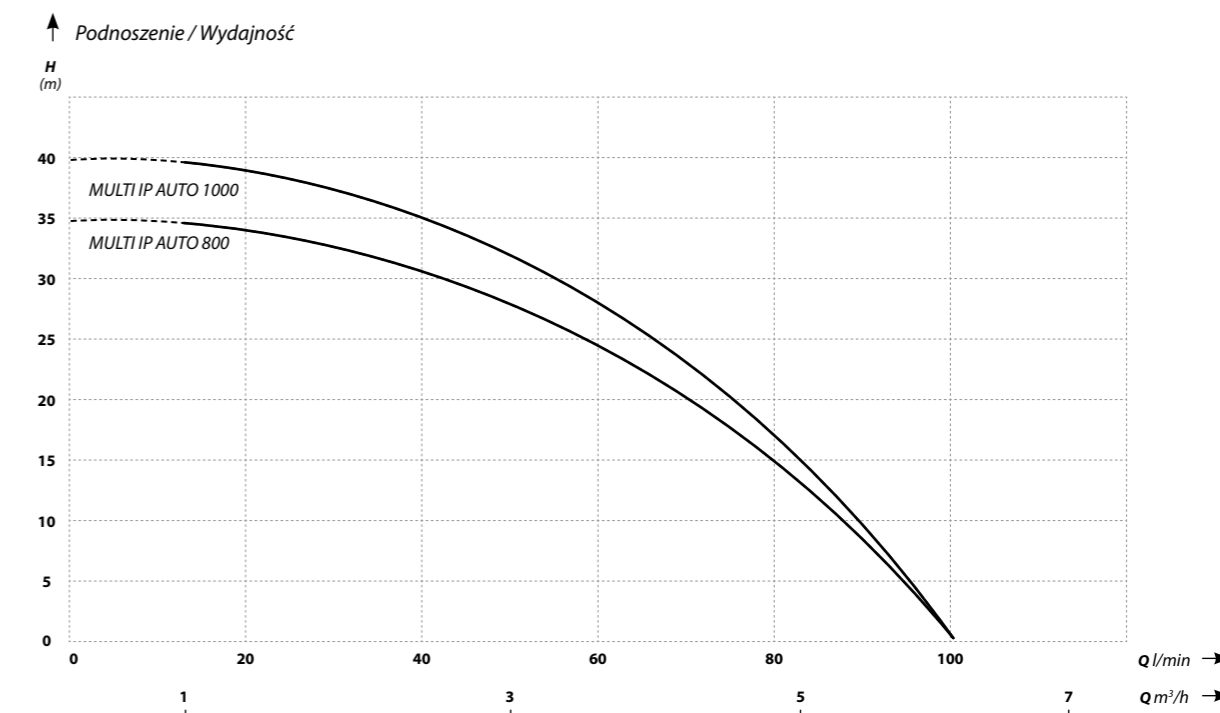
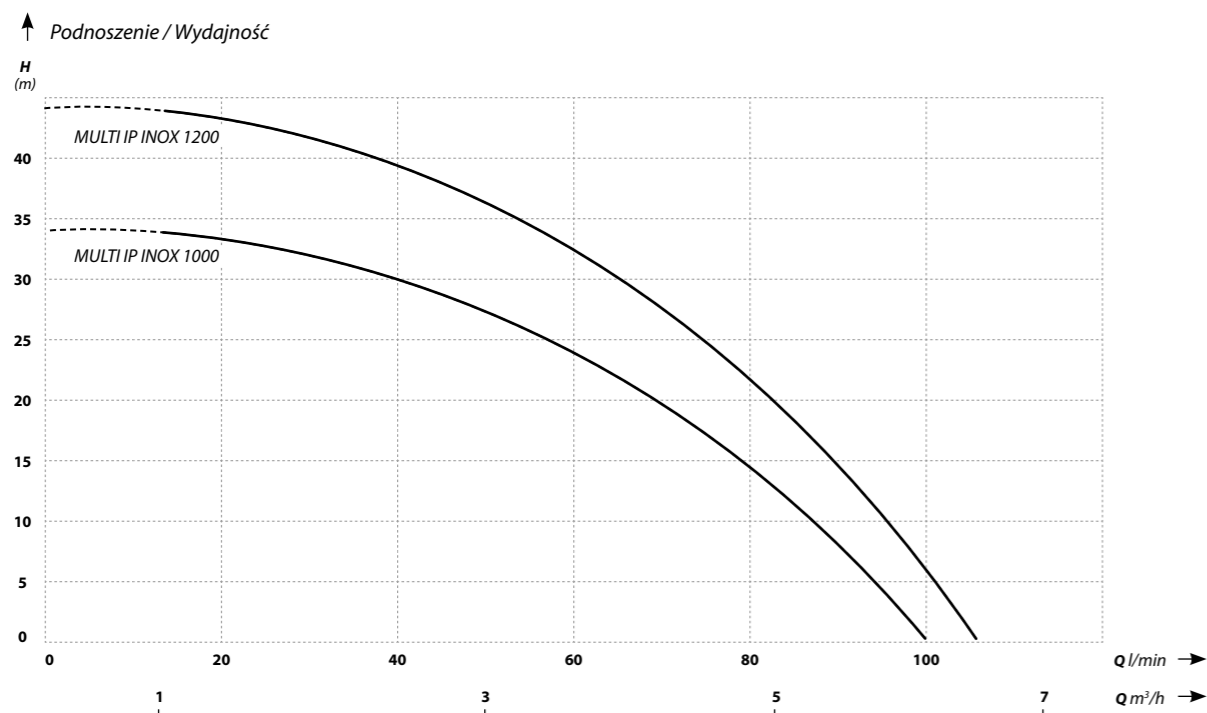

Model	Podnoszenie (m)	Wydajność (l/min)	Moc silnika (W)	Zasilanie (V)	Przelot przez wirnik (mm)	Pobór prądu (A)	Króciec (cale)	Wymiary śr/wys (cm)	Waga (kg)
MULTI IP INOX 1000	34	100	1000	230	0,5	3,7	1½	18 / 41	7,8
MULTI IP INOX 1200	44	105	1200	230	0,5	4,8	1½	18 / 41	8,8

Model	Podnoszenie (m)	Wydajność (l/min)	Moc silnika (W)	Zasilanie (V)	Przelot przez wirnik (mm)	Pobór prądu (A)	Króciec (cale)	Wymiary śr/wys (cm)	Waga (kg)
NOWOŚĆ MULTI IP AUTO 800	35	100	800	230	0,5	4,2	1 / 1½	17 / 53	9
MULTI IP AUTO 1000	40	100	1000	230	0,5	5,2	1 / 1½	17 / 53	10



MULTI IP AUTO 1200 MULTI IP AUTO RAIN 1200

Seria wysokociśnieniowych pomp zatapialnych przeznaczona do pompowania wody czystej i lekko zanieczyszczonej niezawierającej elementów szlifujących (np. piasku).

Pompy te służą głównie do podlewania i zasilania domów w wodę ze studni kręgowych. Mogą także służyć do wypompowywania czystej wody z zalanych pomieszczeń. Pompy MULTI IP AUTO mogą być wykorzystywane w oczkach wodnych oraz do pozyskiwania wody ze źródeł, których lustro wody znajduje się przy powierzchni.

Cechy:

- W konstrukcji zastosowano płaszcz chłodzący, dzięki czemu pompy nie muszą być w całości zanurzone
- Zabezpieczenie przed pracą na sucho
- Wąż ssawny z zaworem zwrotnym o długości 1 m, dzięki czemu pompa nie zasysa wody (oraz zanieczyszczeń) z dna zbiornika (MULTI IP AUTO RAIN 1200)
- Elektroniczny automat sterujący pracą pompy. Gdy zawór wylotowy jest zamknięty, pompa zostaje wyłączona i przechodzi w stan gotowości. Pompa będzie automatycznie włączona po otwarciu zaworu wylotowego.
- Niewielka waga pompy
- Zabezpieczenie termiczne wbudowane w uzwojeniu silnika
- Serwis gwarancyjny oraz pogwarancyjny
- Gwarancja 24 miesiące



Dane techniczne:

- Maksymalna temperatura cieczy: 35°C
- Zasilanie: 230 V
- Klasa izolacji: B
- Tryb pracy: ciągły
- Stopień ochrony: IP68
- Długość kabla zasilającego: 10 m
- Pozycja pracy: pionowa
- Prędkość obrotowa silnika: 2850 RPM

Materiały:

- Obudowa: stal nierdzewna AISI 304
- Wał: stal nierdzewna AISI 304
- Wirnik: noryl
- Dławnica mechaniczna: SiC / grafit / NBR

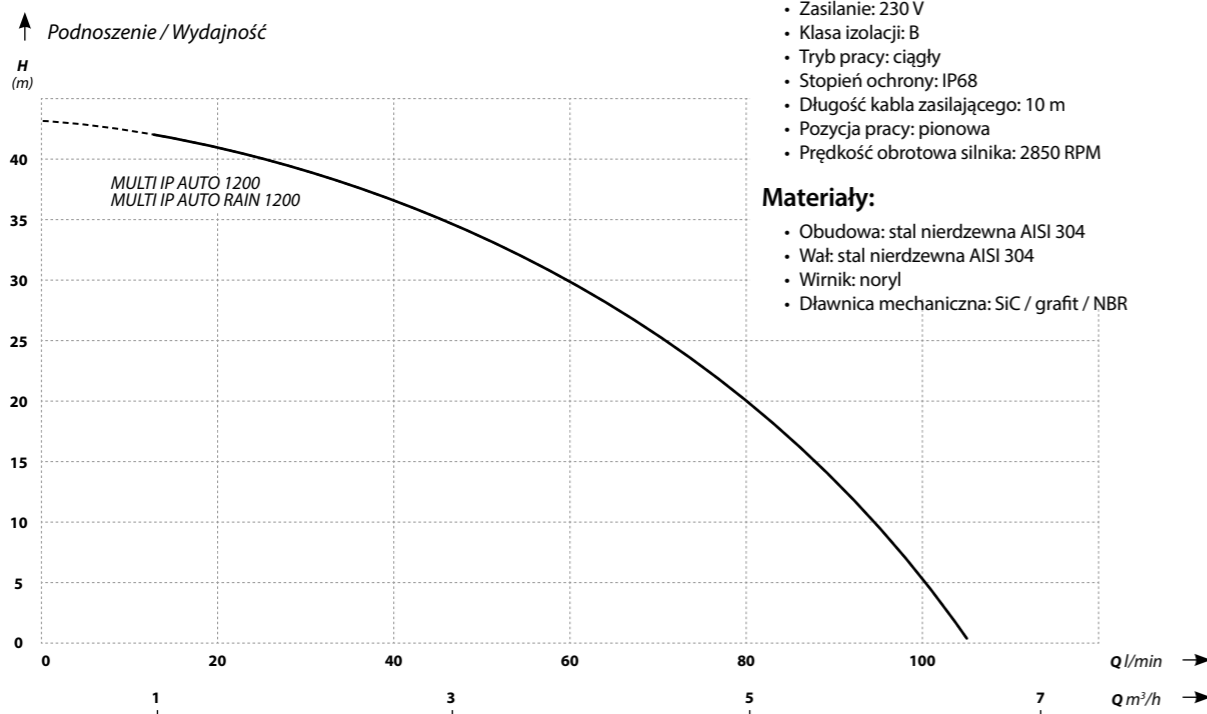

Model	Podnoszenie (m)	Wydajność (l/min)	Moc silnika (W)	Zasilanie (V)	Pobór prądu (A)	Przelot przez wirnik (mm)	Króciec (cale)	Wymiary śr/wys (cm)	Waga (kg)
MULTI IP AUTO 1200	44	105	1200	230	3,5	1	1 × 1½	18 / 45	9,2
MULTI IP AUTO RAIN 1200	44	105	1200	230	5,2	1	1 × 1½	20 / 45	9,2

RAINER 1200 AUTO

Pompa zatapialna przeznaczona do pompowania wody czystej i lekko zanieczyszczonej, niezawierającej elementów szlifujących (np. piasku), a także do wody zawierającej chlor. Pompy te służą głównie do zasilania gospodarstw domowych w wodę, systemów nawadniania, systemu zbierania wody deszczowej. Mogą także służyć do wypompowywania czystej wody z zalanych pomieszczeń. Pompy RAINER 1200 AUTO są wyposażone w automat sterujący pracą pompy zamiast wyłącznika pływakowego.

Cechy:

- W konstrukcji zastosowano płaszcz chłodzący, dzięki czemu pompy nie muszą być w całości zanurzone
- Zabezpieczenie przed pracą na sucho
- Automatyczne odpowietrzanie, pompa jest wyposażona w zawór odpowietrzający
- Elektroniczny automat sterujący pracą pompy. Gdy zawór wylotowy jest zamknięty, pompa zostaje wyłączona i przechodzi w stan gotowości. Pompa będzie automatycznie włączona po otwarciu zaworu wylotowego
- Przy przeciążeniu silnika, wbudowana w silnik ochrona termiczna wyłączy pompę
- Ochrona przed wyciekami (nieszczelność na węży ciśnieniowym lub w kranie)
- Serwis gwarancyjny oraz pogwarancyjny
- Gwarancja 24 miesiące



Dane techniczne:

- Maksymalna temperatura cieczy: 35°C
- Zasilanie: 230 V
- Klasa izolacji: B
- Tryb pracy: ciągły
- Stopień ochrony: IPX8
- Długość kabla zasilającego: 10 m
- Pozycja pracy: pionowa
- Prędkość obrotowa silnika: 2850 RMP

Materiały:

- Obudowa: stal nierdzewna AISI 304 / tworzywo
- Wał: stal nierdzewna AISI 304
- Wirnik: noryl
- Dławnica mechaniczna: SiC / grafit / NBR

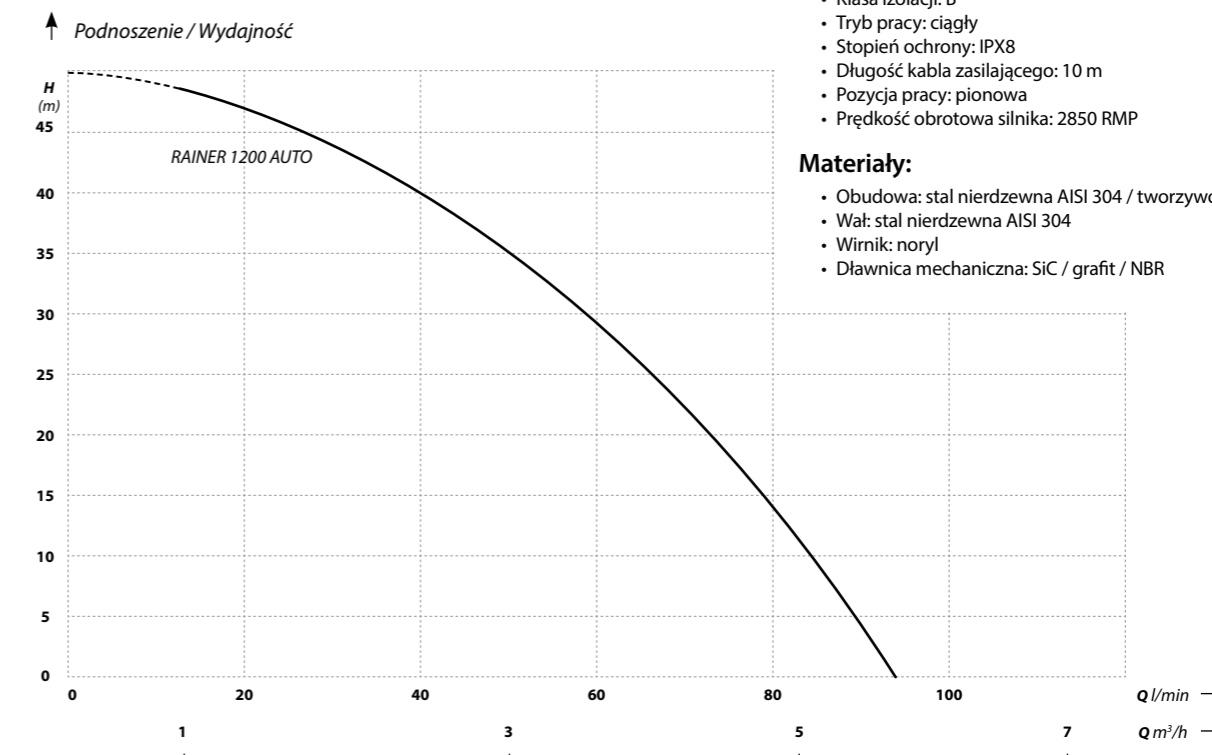

Model	Podnoszenie (m)	Wydajność (l/min)	Moc silnika (W)	Zasilanie (V)	Pobór prądu (A)	Przelot przez wirnik (mm)	Króciec (cale)	Wymiary śr/wys (cm)	Waga (kg)
RAINER 1200 AUTO	50	95	1200	230	5,2	1	1 / 1½	17 / 53	8,7



SWQ H



Wirnik
SWQ H 1500



SWQ H 1500



SWQ H 1800



SWQ H 2200

Wysokociśnieniowe pompy zatapialne przeznaczone do pompowania wody czystej i lekko zanieczyszczonej, niezawierającej elementów szlifujących (np. piasku). Ze względu na dużą wysokość podnoszenia, znajdują zastosowanie w rolnictwie przy nawodnieniach i odwodnieniach, zasilanie w wodę gospodarstw domowych i rolnych ze studni kręgowych, jezior i rzek. Mogą być stosowane także przy odwadnianiu zalanych pomieszczeń, garaży i lokali.

Cechy:

- Wytwarzają wysokie ciśnienie wody, potrzebne przy podlewaniu lub zasilaniu budynku
- Posiadają włącznik pływakowy sterujący pracą pompy i zabezpieczający przed pracą na sucho
- W konstrukcji zastosowano płaszcz chłodzący, dzięki czemu pompy nie muszą być w całości zanurzone (SWQ H 1500 i SWQ H 2200)
- Zabezpieczenie termiczne wbudowane w uzwojeniu silnika
- Serwis gwarancyjny oraz pogwarancyjny
- Gwarancja 24 miesiące

Dane techniczne:

- Maksymalna temperatura cieczy: 35°C
- Zasilanie: 230 V
- Klasa izolacji: B
- Tryb pracy: ciągły
- Stopień ochrony: IP68
- Długość kabla zasilającego: 10 m
- Pozycja pracy: pionowa
- Prędkość obrotowa silnika: 2850 RPM

Materiały:

- Obudowa silnika: stal nierdzewna AISI 304
- Wał: stal nierdzewna AISI 304
- Wirnik: stal nierdzewna AISI 304 (SWQ H 1500 oraz SWQ H 1800) / noryl (SWQ H 1800)
- Dławnica mechaniczna: SiC / grafit / NBR

SWQ | SWQ F



SWQ



SWQ F

Pompy zatapialne ze stali nierdzewnej przeznaczone do pompowania wody czystej i lekko zanieczyszczonej, niezawierającej elementów szlifujących (np. piasku). Pompy znajdują zastosowanie do pompowania wód deszczowych i powierzchniowych ze stawów, jezior i rzek, zasilanie oczek wodnych. Odwadnianie zalanych pomieszczeń, domów, garaży i lokali, użytkowanie w gospodarstwach rybnych.

Cechy:

- Wykonane ze stali nierdzewnej
- Wysoka wydajność (SWQ F)
- Mała średnica pompy SWQ 180 (12 cm) pozwala na zastosowanie w zbiornikach o niewielkiej średnicy
- W konstrukcji zastosowano płaszcz chłodzący, dzięki czemu pompy nie muszą być w całości zanurzone
- Zabezpieczenie termiczne wbudowane w uzwojeniu silnika
- Serwis gwarancyjny oraz pogwarancyjny
- Gwarancja 24 miesiące

Dane techniczne:

- Maksymalna temperatura cieczy: 35°C
- Zasilanie: 230 V
- Klasa izolacji: B
- Tryb pracy: ciągły
- Stopień ochrony: IP68
- Długość kabla zasilającego: 10 m
- Pozycja pracy: pionowa
- Prędkość obrotowa silnika: 2850 RPM

Materiały:

- Obudowa silnika: stal nierdzewna AISI 304
- Wał: stal nierdzewna AISI 304
- Wirnik: stal nierdzewna AISI 304 / noryl (SWQ 180)
- Dławnica mechaniczna: SiC / grafit / NBR

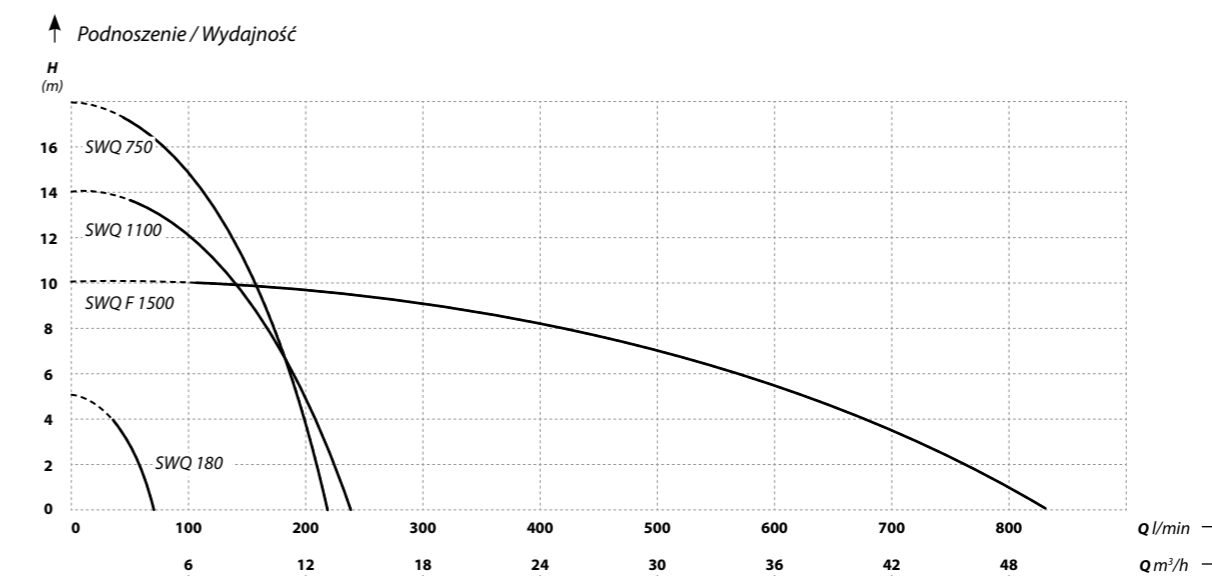
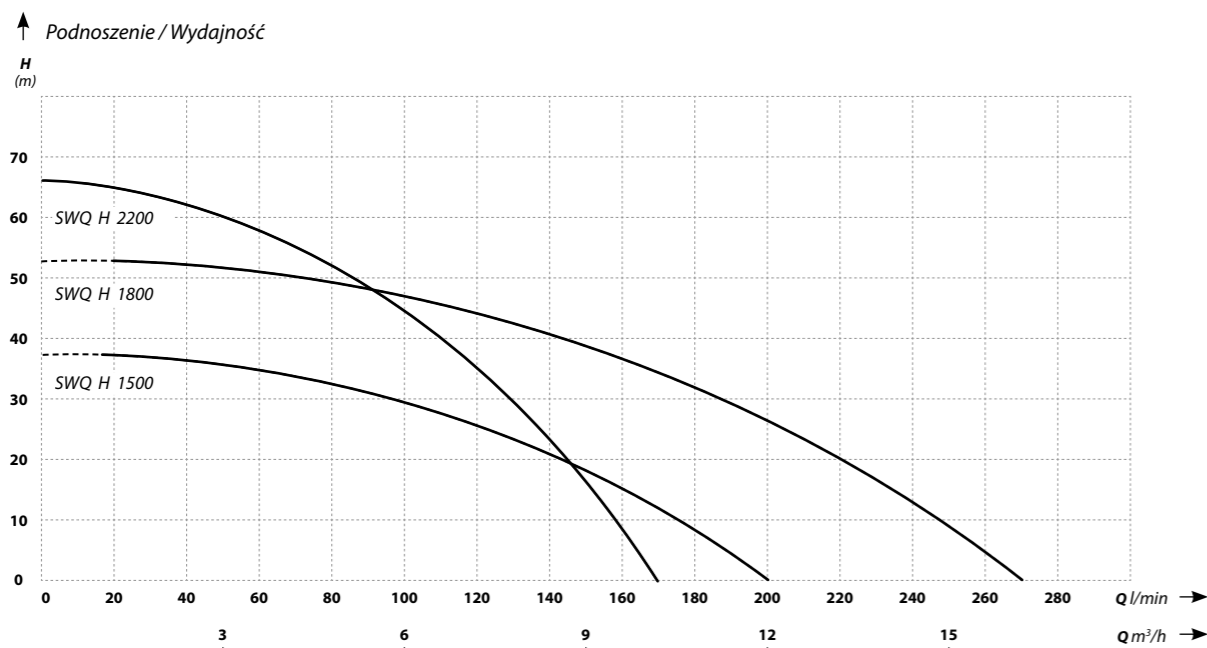

Model	Podnoszenie (m)	Wydajność (l/min)	Moc silnika (W)	Zasilanie (V)	Pobór prądu (A)	Przełot przez wirnik (mm)	Króciec (cale)	Wymiary śr/wys (cm)	Waga (kg)
SWQ 180	5,5	70	180	230	0,7	2	¾	12 / 26	3,5
SWQ 750	18	220	750	230	4,6	5	2	18 / 38	12,5
SWQ 1100	14	235	1100	230	6	5	2	17 / 40	13
SWQ F 1500	10	830	1500	230	7,7	5	2	19 / 41	15



SWQ PRO

Pompa powodziowa

Profesjonalna pompa zatapialna z wirnikiem zamkniętym przeznaczona do przepompowywania wody czystej oraz lekko zanieczyszczonej. Pompy służą do odwadniania zalanych gospodarstw domowych, rolnych, lokali i garaży, do pompowania wód deszczowych oraz wód powierzchniowych. W instalacjach przemysłowych – do pompowania wody chłodzącej lub technologicznej. W rolnictwie znajdują zastosowanie przy odwodnieniach i nawodnieniach. Pompa może być wykorzystywana w gospodarstwach rybnych.

Cechy:

- Bardzo duża wydajność pompy (do 1400 l/min)
- Wyłącznik pływakowy sterujący pracą pompy oraz zabezpieczający przed pracą na sucho
- Zabezpieczenie termiczne wbudowane w uzwojeniu silnika
- Serwis gwarancyjny oraz pogwarancyjny
- Gwarancja 24 miesiące

Dane techniczne:

- Maksymalna temperatura cieczy: 35°C
- Zasilanie: 230 V
- Klasa izolacji: F
- Tryb pracy: ciągły
- Stopień ochrony: IP68
- Długość kabla zasilającego: 10 m
- Pozycja pracy: pionowa
- Prędkość obrotowa silnika: 2850 RPM
- pH wody: 5–9

Materiały:

- Obudowa silnika: stal nierdzewna AISI 304
- Obudowa wirnika: żeliwo szare
- Wał: stal nierdzewna AISI 304
- Wirnik: żeliwo szare
- Dławnica mechaniczna: SiC / grafit / NBR



FAXIAL INOX 75-0,25

Pompa FAXIAL INOX 75-0,25 przeznaczona jest do tłoczenia czystej zimnej wody. Ze względu na dużą wydajność znajdują zastosowanie przy napowietrzaniu stawów rybnych, w nawodnieniach do transportu dużych ilości wody.

Cechy:

- Wysoka sprawność
- Duża wydajność przy niskim poborze prądu
- Kompaktowe wymiary
- Najwyższej jakości materiały
- Zabezpieczenie termiczne wbudowane w uzwojeniu silnika
- Serwis gwarancyjny oraz pogwarancyjny
- Gwarancja 24 miesiące

Dane techniczne:

- Maksymalna temperatura cieczy: 40°C
- Zasilanie: 230 V
- Klasa izolacji: B
- Tryb pracy: ciągły
- Stopień ochrony: IP68
- Długość kabla zasilającego: 10 m zakończone wtyczką
- Pozycja pracy: pionowa
- Prędkość obrotowa silnika: 2850 RPM

Materiały:

- Obudowa silnika: stal nierdzewna AISI 316
- Obudowa wirnika: stal nierdzewna AISI 316
- Wirnik: AISI 316
- Wał: stal nierdzewna AISI 316
- Dławnica mechaniczna: podwójna: SiC / grafit / NBR

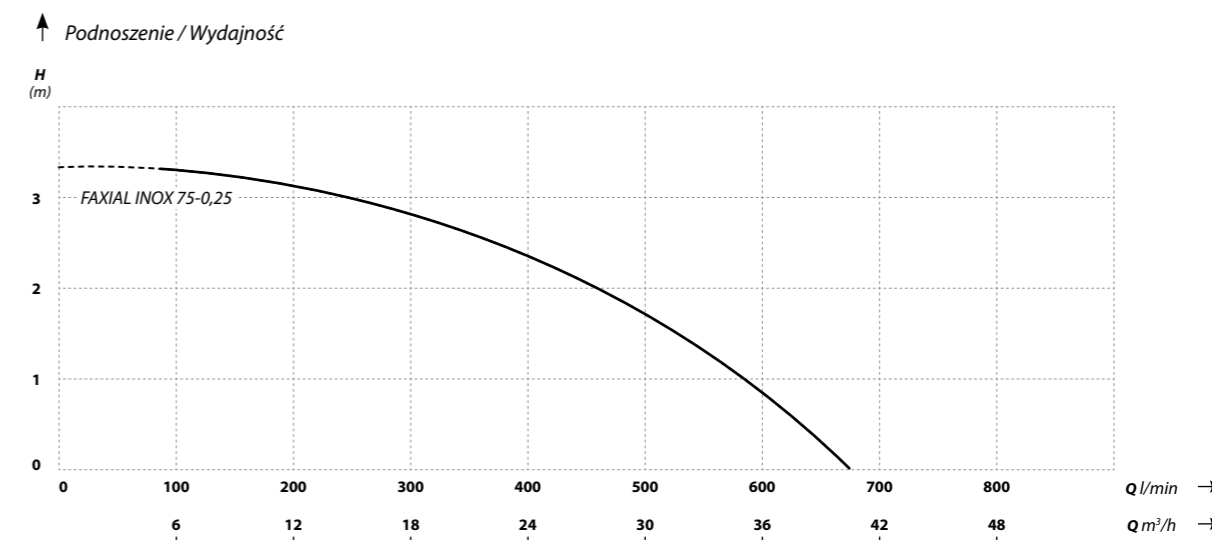
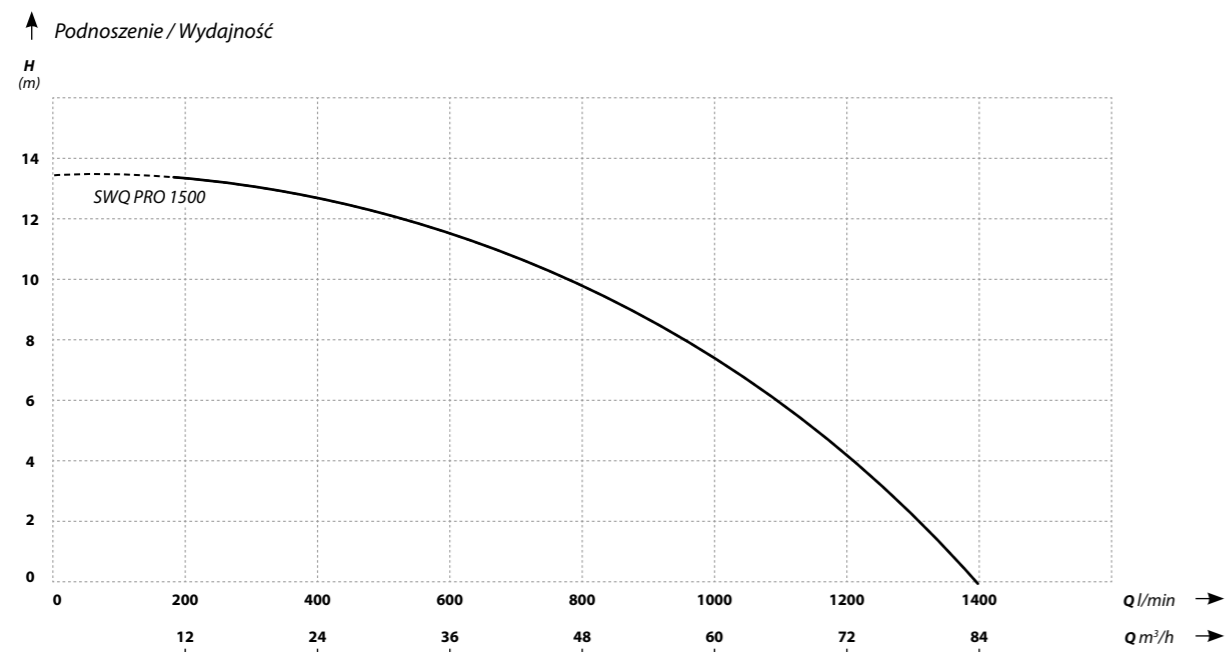

Model	Podnoszenie (m)	Wydajność (l/min)	Moc silnika (W)	Zasilanie (V)	Pobór prądu (A)	Przelot przez wirnik (mm)	Króciec (cale)	Wymiary śr/wys (cm)	Waga (kg)
SWQ PRO 1500	13,5	1400	1500	230	9,5	5	3	29 / 54	25

Model	Podnoszenie (m)	Wydajność (l/min)	Moc silnika (W)	Zasilanie (V)	Pobór prądu (A)	Króciec (cale)	Wymiary śr/wys (cm)	Waga (kg)
FAXIAL INOX 75-0,25	3,3	670	250	230	2,3	3	19,4 / 42	11,2



FWQ 1500 INOX

Pompy FWQ 1500 INOX przeznaczone do przepompowywania ścieków, brudnej wody oraz wody z zalanych pomieszczeń. Pompy służą do pompowania ścieków z szamb przydomowych oraz odwadniania zalanych pomieszczeń, domów, garaży i lokali. Mają także zastosowanie przy pompowaniu wód deszczowych i powierzchniowych ze stawów, jezior i rzek, w zasilaniu oczek wodnych.

Cechy:

- Wysoka wydajność przy niewielkiej mocy silnika
- Łopaty wirnika pozwalają na rozbijanie pompowanych elementów
- Gwintowany króciec tłoczny umożliwiający łatwe podłączenie węża tłoczego za pomocą opaski zaciskowej lub szybkozłącza
- Najwyższej jakości materiały
- Zabezpieczenie termiczne wbudowane w uzwojeniu silnika
- Serwis gwarancyjny oraz pogwarancyjny
- Gwarancja 24 miesiące

Dane techniczne:

- Maksymalna temperatura cieczy: 40°C
- Zasilanie: 230 V
- Klasa izolacji: B
- Tryb pracy: ciągły
- Stopień ochrony: IP68
- Długość kabla zasilającego: 10 m
- Pozycja pracy: pionowa
- Prędkość obrotowa silnika: 2850 RPM



Materiały:

- Obudowa silnika: stal nierdzewna AISI 316
- Obudowa wirnika: żeliwo szare
- Wał: stal nierdzewna AISI 304
- Wirnik: żeliwo / wolfram
- Dławnica mechaniczna: podwójna: SiC / grafit / NBR

WQX

Seria pomp zatapialnych przeznaczona do pompowania wody czystej i lekko zanieczyszczonej, niezawierającej elementów szlifujących (np. piasku).

Pompy służą do pompowania wód deszczowych i powierzchniowych ze stawów, jezior i rzek, zasilania oczek wodnych. Znajdują również zastosowanie przy odwadnianiu zalanych pomieszczeń, domów, garaży i lokali.

Cechy:

- Wytwarzają wysokie ciśnienie wody
- Wyłącznik pływakowy steruje pracą pompy oraz zabezpiecza przed pracą na sucho
- Pompy wykonane z aluminium – niewielka waga urządzenia
- Zabezpieczenie termiczne wbudowane w uzwojeniu silnika
- Serwis gwarancyjny oraz pogwarancyjny
- Gwarancja 24 miesiące

Dane techniczne:

- Maksymalna temperatura cieczy: 35°C
- Zasilanie: 230 V
- Klasa izolacji: B
- Tryb pracy: ciągły
- Stopień ochrony: IP68
- Długość kabla zasilającego: 10 m
- Pozycja pracy: pionowa
- Prędkość obrotowa silnika: 2850 RPM

Materiały:

- Obudowa silnika: aluminium
- Wał: stal nierdzewna AISI 304
- Wirnik: aluminium
- Dławnica mechaniczna: SiC / grafit / NBR

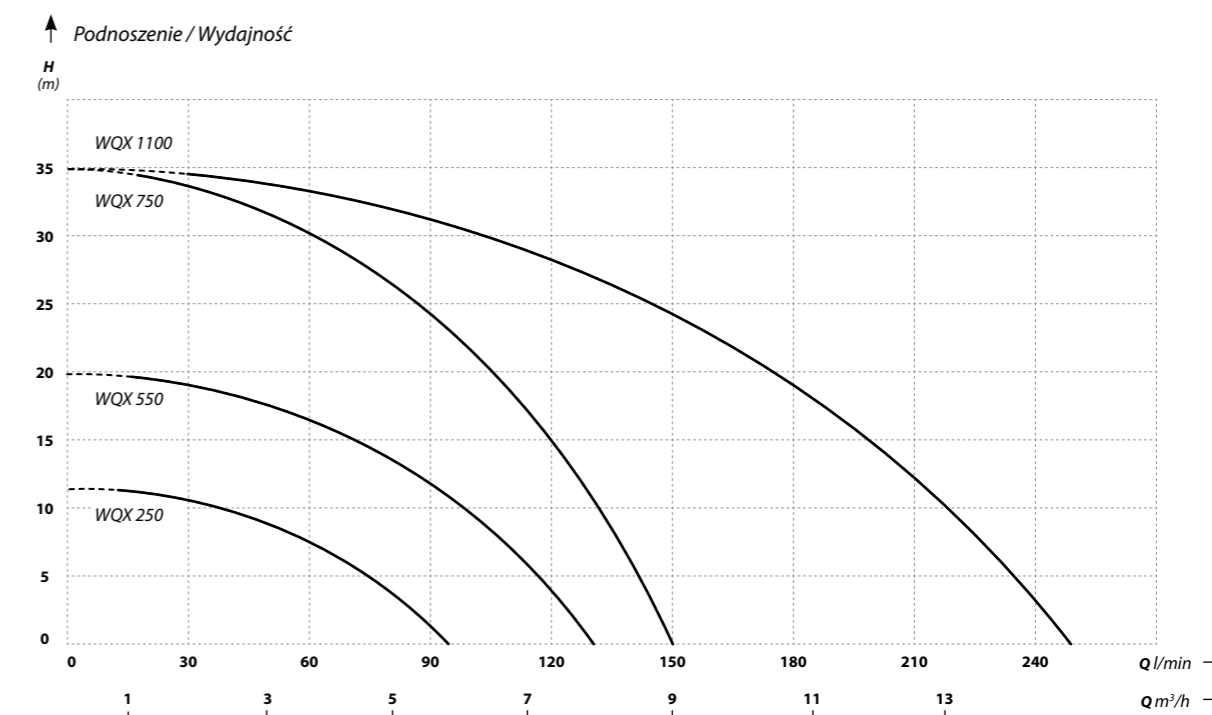
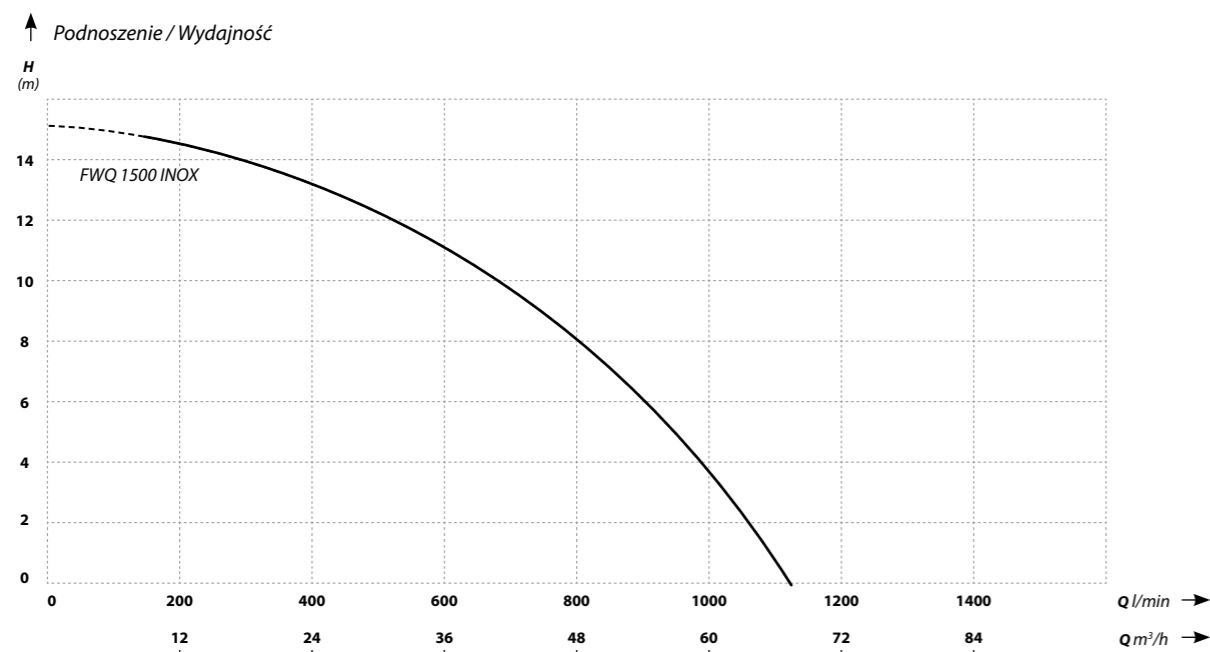

Model	Podnoszenie (m)	Wydajność (l/min)	Moc silnika (W)	Zasilanie (V)	Pobór prądu (A)	Przelot przez wirnik (mm)	Króciec (cale)	Wymiary śr/wys (cm)	Waga (kg)
WQX 250	12	100	250	230	2	3	1	19 / 38	6
WQX 550	20	130	550	230	3,8	3	1	20 / 40	8,5
WQX 750	35	150	750	230	5,2	3	1	22,5 / 40	12,2
WQX 1100	35	250	1100	230	6,4	3	1½	25 / 42	15

Model	Podnoszenie (m)	Wydajność (l/min)	Moc silnika (W)	Zasilanie (V)	Przelot przez wirnik (mm)	Pobór prądu (A)	Króciec (cale)	Wymiary śr/wys (cm)	Waga (kg)
FWQ 1500 INOX	15	1170	1500	230	15	8	3	52 / 32	26,5



SWQ IVR 2200

Pompa odwodnieniowa do wody czystej z inwerterem

NOWOŚĆ



Profesjonalna pompa zatapialna wyposażona w falownik sterujący jej pracą. Pompa przeznaczona do przepompowywania wody czystej oraz lekko zanieczyszczonej. Pompa służy do odwadniania zalanych gospodarstw domowych, rolnych, lokali i garaży, do pompowania wód deszczowych oraz wód powierzchniowych. W instalacjach przemysłowych – do pompowania wody chłodzącej lub technologicznej. W rolnictwie znajduje zastosowanie przy odwodnieniach i nawodnieniach. Pompa może być wykorzystywana w gospodarstwach rybnych. Pompa wyposażona w przemiennik częstotliwości, co pozwala na tzw. „miękki start” wydłużając tym samym żywotność urządzenia, ponadto ma zabezpieczenie przed suchobiegiem, gdy nastąpi brak wody, pompa zatrzymuje się po 2 s. Restart następuje po 8 s, gdy w dalszym ciągu występuje brak wody pompa zatrzymuje się po 45 s, kolejny restart następuje po 10 min.

Cechy:

- Bardzo duża wydajność pompy (do 1500 l/min)
- Wbudowany falownik sterujący pracą pompy
- Zabezpieczenie przed: przecięciem, suchobiegiem, przepięciem, zablokowaniem wirnika
- Serwis gwarancyjny oraz pogwarancyjny
- Gwarancja 24 miesiące

Dane techniczne:

- Maksymalna temperatura cieczy: 35°C
- Tolerancja zasilania: 180–250 V
- Klasa izolacji: F
- Tryb pracy: ciągły
- Stopień ochrony: IP68
- Długość kabla zasilającego: 10 m
- Zanurzenie maksymalne 5 m
- Pozycja pracy: pionowa
- Prędkość obrotowa silnika: 4000 RPM
- pH wody: 6,5–8,5

Materiały:

- Obudowa silnika: aluminium
- Obudowa wirnika: żeliwo szare
- Wał: stal nierdzewna AISI 304
- Wirnik: żeliwo szare
- Dławnica mechaniczna: SiC / grafit / NBR

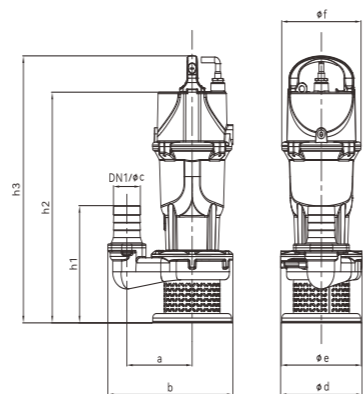
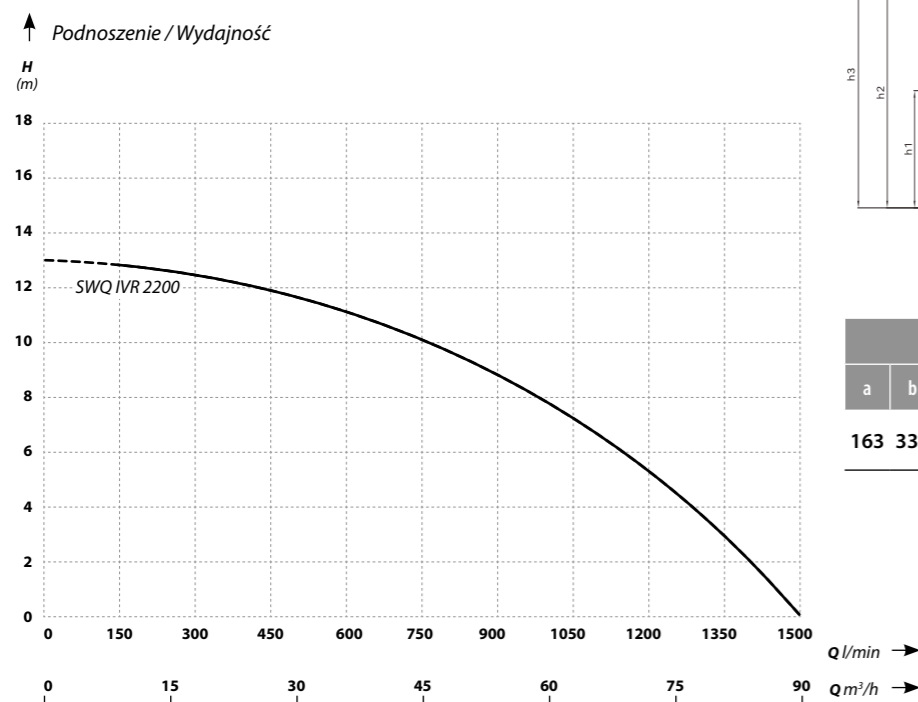

Wymiary (mm)							
a	b	∅d	∅e	∅f	h1	h2	h3
163	336	225	163	150	267	413	469

Model	Podnoszenie (m)	Wydajność (l/min)	Moc silnika (W)	Zasilanie (V)	Pobór prądu (A)	Przelot przez wirnik (mm)	Króciec (cale)	Wymiary śr/wys (cm)	Waga (kg)
SWQ IVR 2200	13	1500	2200	230	9,3	–	4	22,5 / 46,9	22,2

WQF

Seria pomp zatapialnych przeznaczona do przepompowywania ścieków, wody brudnej niezawierającej elementów szlifujących (np. piasku). Pompy służą do pompowania ścieków z szamb przydomowych oraz odwadniania zalanych pomieszczeń, domów, garaży i lokali. Znajdują zastosowanie również przy pompowaniu wód deszczowych i powierzchniowych ze stawów, jezior i rzek oraz w zasilaniu oczek wodnych.

Cechy:

- Gwintowany króciec tłoczny umożliwiający łatwe podłączenie węża tłoczego za pomocą opaski zaciskowej lub szybkozłącza
- Wyłącznik pływakowy sterujący pracą pompy oraz zabezpieczający przed pracą na sucho
- Zabezpieczenie termiczne wbudowane w uzwojeniu silnika
- Serwis gwarancyjny oraz pogwarancyjny
- Gwarancja 24 miesiące

Dane techniczne:

- Maksymalna temperatura cieczy: 35°C
- Zasilanie: 230 V
- Klasa izolacji: B
- Tryb pracy: ciągły
- Stopień ochrony: IP68
- Długość kabla zasilającego: 10 m
- Pozycja pracy: pionowa
- Prędkość obrotowa silnika: 2850 RPM

Materiały:

- Obudowa silnika: stal nierdzewna AISI 304
- Obudowa wirnika: żeliwo szare
- Wał: stal nierdzewna AISI 304
- Wirnik: żeliwo szare
- Dławnica mechaniczna: SiC / grafit / NBR

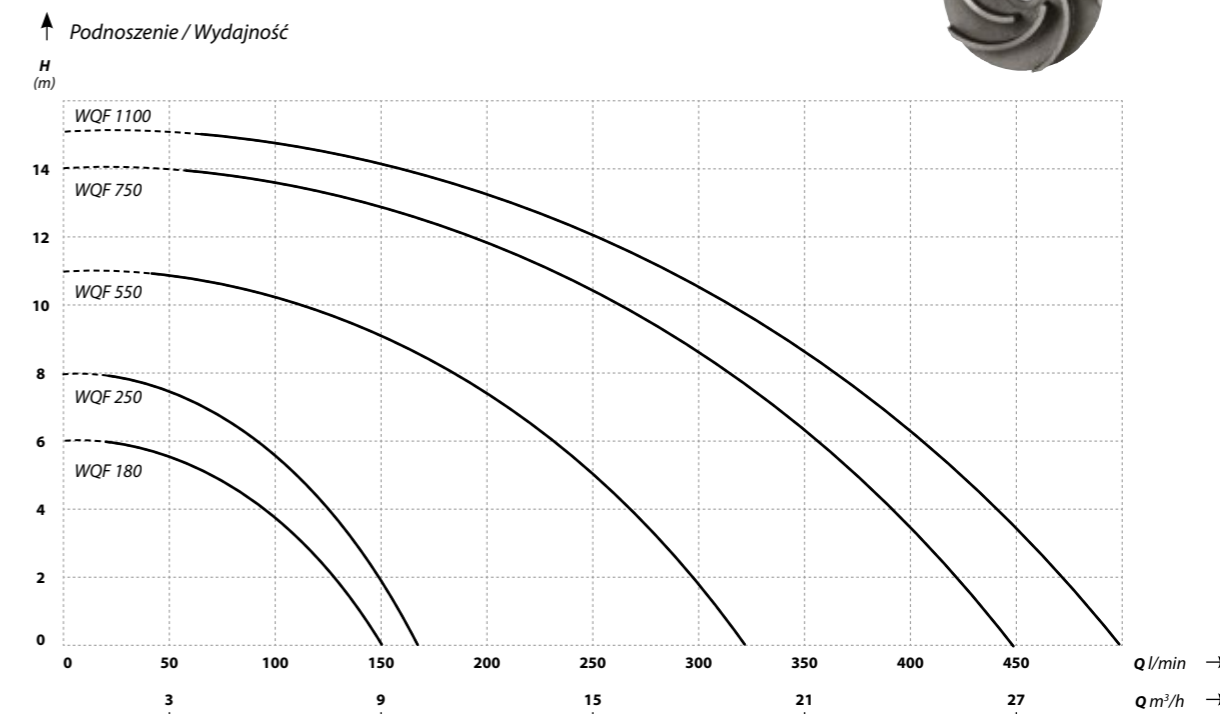

Model	Podnoszenie (m)	Wydajność (l/min)	Moc silnika (W)	Zasilanie (V)	Pobór prądu (A)	Przelot przez wirnik (mm)	Króciec (cale)	Wymiary śr/wys (cm)	Waga (kg)
WQF 180	6	150	180	230	2	20	1	17 / 41	9,8
WQF 250	8	170	250	230	2,6	20	1	17 / 39	12,4
WQF 550	11	320	550	230	4,2	35	2	23,5 / 38	15
WQF 750	14	450	750	230	5,5	35	2	23,5 / 40	16,6
WQF 1100	15	500	1100	230	9,1	35	2	26 / 48	21



MAGNUM

Seria pomp zatapialnych przeznaczona do przepompowywania ścieków, wody brudnej, niezawierającej elementów szlifujących (np. piasku). Pompy służą do pompowania ścieków z szamb przydomowych oraz odwadniania zalanych pomieszczeń, domów, garaży i lokali. Znajdują zastosowanie również przy pompowaniu wód deszczowych i powierzchniowych ze stawów, jezior i rzek, zasilają oczka wodne.

Cechy:

- Pompy dostępne w wersji z pływakiem lub bez
- Gwintowany króciec tłoczny umożliwiający łatwe podłączenie węża tłoczego za pomocą opaski zaciskowej lub szybkozłącza
- Wylącznik pływakowy sterujący pracą pompy oraz zabezpieczający przed pracą na sucho
- Zabezpieczenie termiczne wbudowane w uzwojeniu silnika
- Serwis gwarancyjny oraz pogwarancyjny
- Gwarancja 24 miesiące

Dane techniczne:

- Maksymalna temperatura cieczy: 35°C
- Zasilanie: 230 V
- Klasa izolacji: B
- Tryb pracy: ciągły
- Stopień ochrony: IP68
- Długość kabla zasilającego: 10 m
- Pozycja pracy: pionowa
- Prędkość obrotowa silnika: 2850 RPM

Materiały:

- Obudowa silnika: aluminium
- Obudowa wirnika: żeliwo szare
- Wał: stal nierdzewna AISI 304
- Wirnik: żeliwo szare
- Dławnica mechaniczna: SiC / grafit / NBR



TUR

NOWOŚĆ

Seria pomp zatapialnych przeznaczona do przepompowywania ścieków, wody brudnej, niezawierającej elementów szlifujących (np. piasku). Pompy służą do pompowania ścieków z szamb przydomowych oraz odwadniania zalanych pomieszczeń, domów, garaży i lokali. Znajdują zastosowanie również przy pompowaniu wód deszczowych i powierzchniowych ze stawów, jezior i rzek, zasilają oczka wodne.

Cechy:

- Pompy dostępne w wersji z pływakiem lub bez
- Gwintowany króciec tłoczny umożliwiający łatwe podłączenie węża tłoczego za pomocą opaski zaciskowej lub szybkozłącza
- Wylącznik pływakowy sterujący pracą pompy oraz zabezpieczający przed pracą na sucho
- Zabezpieczenie termiczne wbudowane w uzwojeniu silnika
- Serwis gwarancyjny oraz pogwarancyjny
- Gwarancja 24 miesiące

Dane techniczne:

- Maksymalna temperatura cieczy: 35 C
- Zasilanie: 230 V
- Klasa izolacji: B
- Tryb pracy: ciągły
- Stopień ochrony: IP68
- Długość kabla zasilającego: 10 m
- Pozycja pracy: pionowa
- Prędkość obrotowa silnika: 2850 RPM

Materiały:

- Obudowa silnika: aluminium
- Obudowa wirnika: żeliwo szare
- Wał i rotor: stal nierdzewna AISI 304
- Wirnik: żeliwo szare
- Dławnica mechaniczna: SiC / grafit / NBR

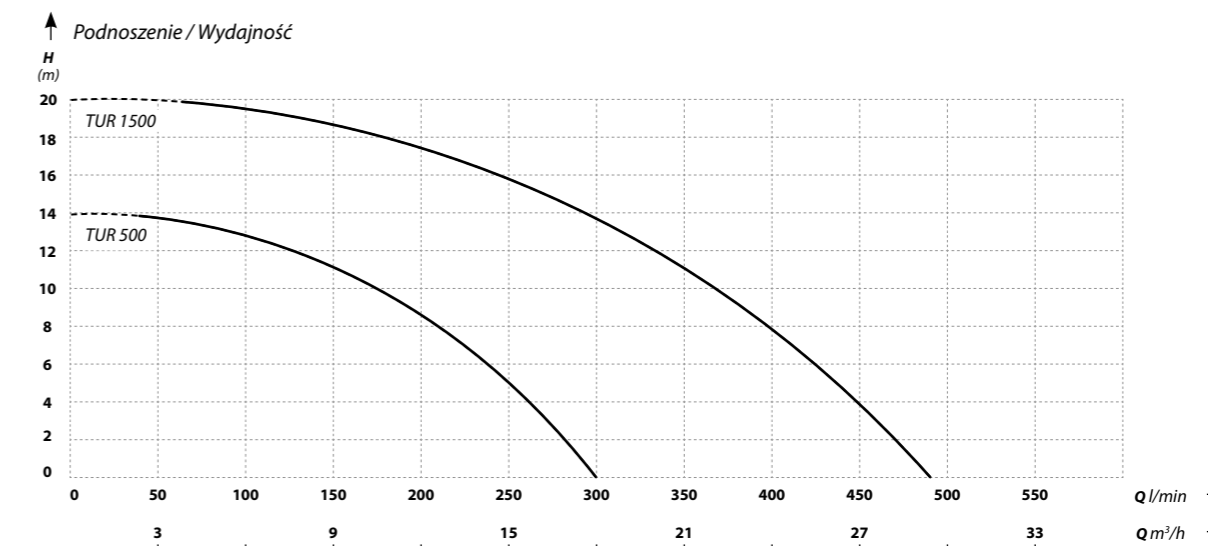
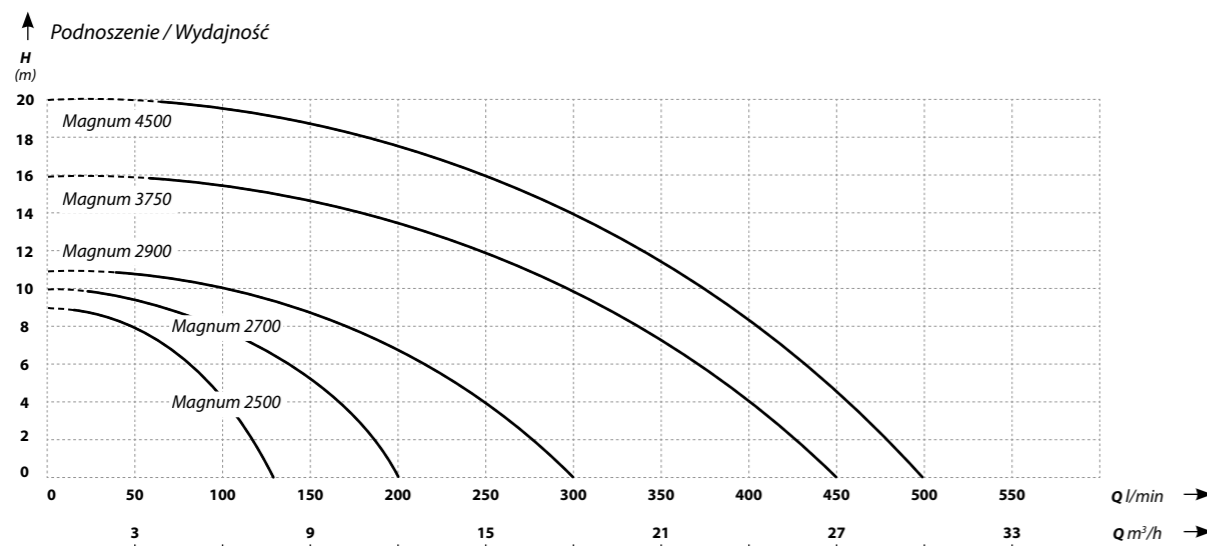

Model	Podnoszenie (m)	Wydajność (l/min)	Moc silnika (W)	Zasilanie (V)	Pobór prądu (A)	Przelot przez wirnik (mm)	Króciec (cale)	Wymiary śr/wys (cm)	Waga (kg)
Magnum 2500	9	135	250	230	3,0	30	1½	20 / 35	7,4
NOWOŚĆ Magnum 2700	10	200	370	230	3,2	30	1½	18 / 38	8
Magnum 2900	11	300	550	230	4,2	35	2	25 / 43	11
Magnum 3750	16	450	750	230	6,1	35	2	26 / 41	14
Magnum 4500	20	500	1500	230	10	40	2	26 / 47	18

Model	Podnoszenie (m)	Wydajność (l/min)	Moc silnika (W)	Zasilanie (V)	Pobór prądu (A)	Przelot przez wirnik (mm)	Króciec (cale)	Wymiary śr/wys (cm)	Waga (kg)
TUR 500	14	300	550	230	4,8	30	2	17 / 23	13
TUR 1500	20	480	1500	230	11	30	2	27 / 48	20



SN 450

Pompa zatapialna przeznaczona do przepompowywania ścieków, wody brudnej niezawierającej elementów szlifujących (np. piasku). Pompy służą do pompowania ścieków z szamb przydomowych oraz odwadniania zalanych pomieszczeń, domów, garaży i lokali. Znajdują zastosowanie również przy pompowaniu wód deszczowych i powierzchniowych ze stawów, jezior i rzek oraz w zasilaniu oczek wodnych.

Cechy:

- Słupkowy wyłącznik pływakowy umożliwiający pracę urządzenia w studzienkach o średnicy już od 25 cm
- Gwintowany króciec tłoczny umożliwiający łatwe podłączenie węża tłoczego za pomocą opaski zaciskowej lub szybkozłącza
- Zabezpieczenie termiczne wbudowane w uzwojeniu silnika
- Serwis gwarancyjny oraz pogwarancyjny
- Gwarancja 24 miesiące

Dane techniczne:

- Maksymalna temperatura cieczy: 35°C
- Zasilanie: 230 V
- Klasa izolacji: B
- Tryb pracy: ciągły
- Stopień ochrony: IP68
- Długość kabla zasilającego: 10 m
- Pozycja pracy: pionowa
- Prędkość obrotowa silnika: 2850 RPM

Materiały:

- Obudowa silnika: żeliwo szare
- Obudowa wirnika: żeliwo szare
- Wał: stal nierdzewna AISI 304
- Wirnik: żeliwo szare
- Dławnica mechaniczna: SiC / grafit / NBR



SWQ SEPTIC

Pompa zatapialna przeznaczona do przepompowywania ścieków, wody brudnej niezawierającej elementów szlifujących (np. piasku). Pompy służą do pompowania ścieków z szamb przydomowych oraz odwadniania zalanych pomieszczeń, domów, garaży i lokali. Znajdują zastosowanie również przy pompowaniu wód deszczowych i powierzchniowych ze stawów, jezior i rzek oraz w zasilaniu oczek wodnych. Pompy bardzo popularne w rolnictwie.

Cechy:

- Wirnik typu Vortex o przełocie 40 mm
- Gwintowany króciec tłoczny umożliwiający łatwe podłączenie węża tłoczego za pomocą opaski zaciskowej lub szybkozłącza
- Wyłącznik pływakowy sterujący pracą pompy oraz zabezpieczający przed pracą na sucho
- Wykonanie ze stali nierdzewnej i żeliwa – dobrze znoszą środowisko fekalii
- Zabezpieczenie termiczne wbudowane w uzwojeniu silnika
- Serwis gwarancyjny oraz pogwarancyjny
- Gwarancja 24 miesiące

Dane techniczne:

- Maksymalna temperatura cieczy: 35°C
- Zasilanie: 230 V
- Klasa izolacji: F
- Tryb pracy: ciągły
- Stopień ochrony: IP68
- Długość kabla zasilającego: 10 m
- Pozycja pracy: pionowa
- Prędkość obrotowa silnika: 2850 RPM
- pH wody: 4–10

Materiały:

- Obudowa silnika: stal nierdzewna AISI 304
- Obudowa wirnika: żeliwo szare
- Wał: stal nierdzewna AISI 304
- Wirnik: żeliwo szare
- Dławnica mechaniczna: SiC / grafit / NBR

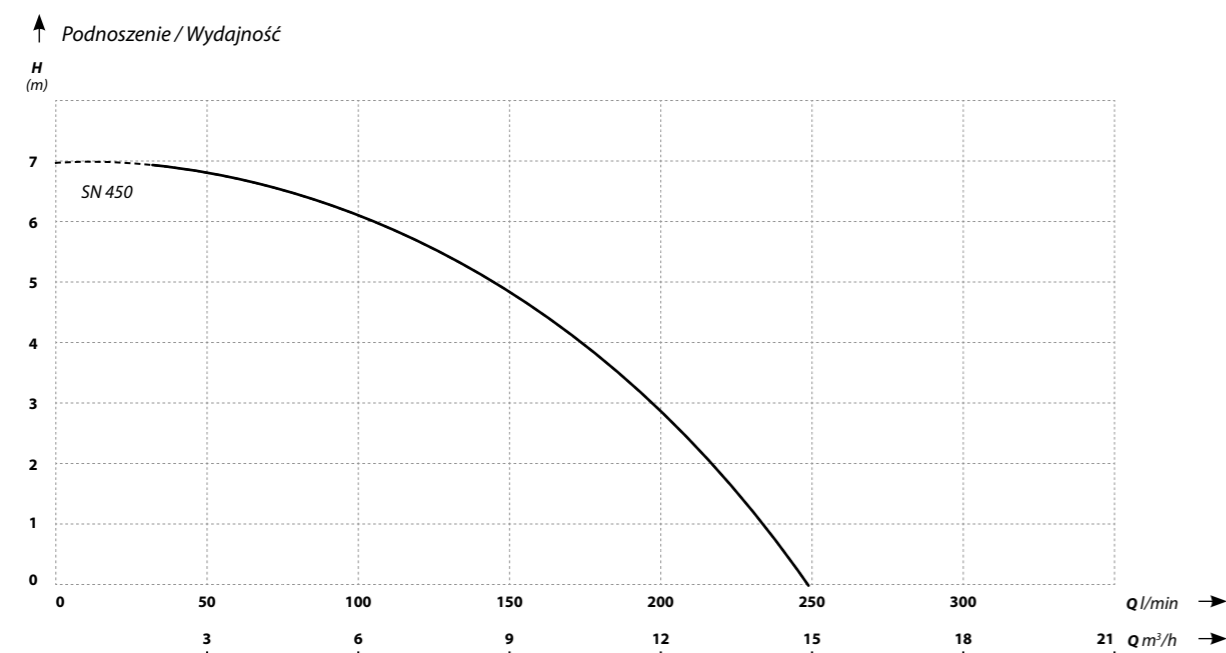

Model	Podnoszenie (m)	Wydajność (l/min)	Moc silnika (W)	Zasilanie (V)	Pobór prądu (A)	Przełot przez wirnik (mm)	Króciec (cale)	Wymiary śr/wys (cm)	Waga (kg)
SN 450	7	250	450	230	2,5	20	2	23 / 40	11,5

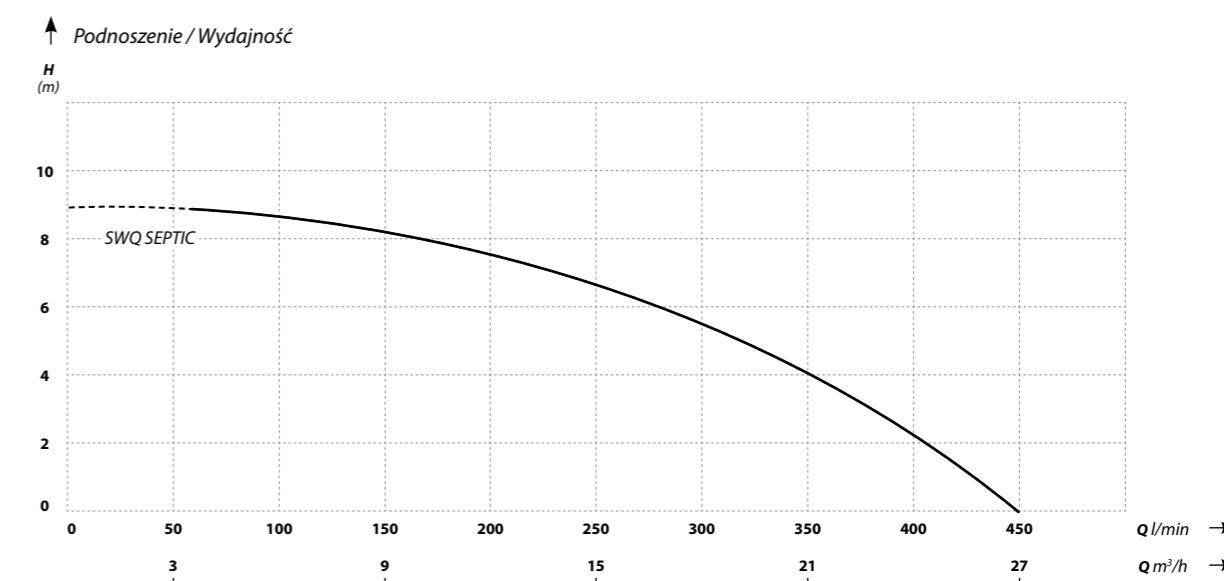

Model	Podnoszenie (m)	Wydajność (l/min)	Moc silnika (W)	Zasilanie (V)	Pobór prądu (A)	Przełot przez wirnik (mm)	Króciec (cale)	Wymiary śr/wys (cm)	Waga (kg)
SWQ SEPTIC	9	450	1100	230	7,7	40	2	30 / 48	25



BIG

Seria pomp zatapialnych z wirnikiem dwukanałowym przeznaczona do przepompowywania ścieków, wody brudnej niezawierającej elementów szlifujących (np. piasku) i włóknistych. Pompy służą do pompowania wód deszczowych oraz wód powierzchniowych, odprowadzania ścieków w obiektach budowlanych, handlowych i fabrykach. W instalacjach przemysłowych – pompowanie wody chłodzącej lub technologicznej. W rolnictwie znajdują zastosowanie przy odwodnieniach i nawodnieniach.

Cechy:

- Możliwość pompowania medium z zawartością części stałych o średnicy do 50 mm
- Wyłącznik pływakowy sterujący pracą pompy oraz zabezpieczający przed pracą na sucho (BIG 1500)
- Zabezpieczenie termiczne wbudowane w uzwojeniu silnika (BIG 1500)
- Serwis gwarancyjny oraz pogwarancyjny
- Gwarancja 24 miesiące

Dane techniczne:

- Maksymalna temperatura cieczy: 35°C
- Zasilanie: 230 V / 400 V
- Klasa izolacji: F
- Tryb pracy: ciągły
- Stopień ochrony: IPX8
- Długość kabla zasilającego: 10 m
- Pozycja pracy: pionowa
- Prędkość obrotowa silnika: 2850 RPM
- pH wody: 5-9

Materiały:

- Obudowa silnika: żeliwo szare
- Obudowa wirnika: żeliwo szare
- Wał: stal nierdzewna AISI 304
- Wirnik: stal nierdzewna AISI 304
- Dławnica mechaniczna: SiC / grafit / NBR

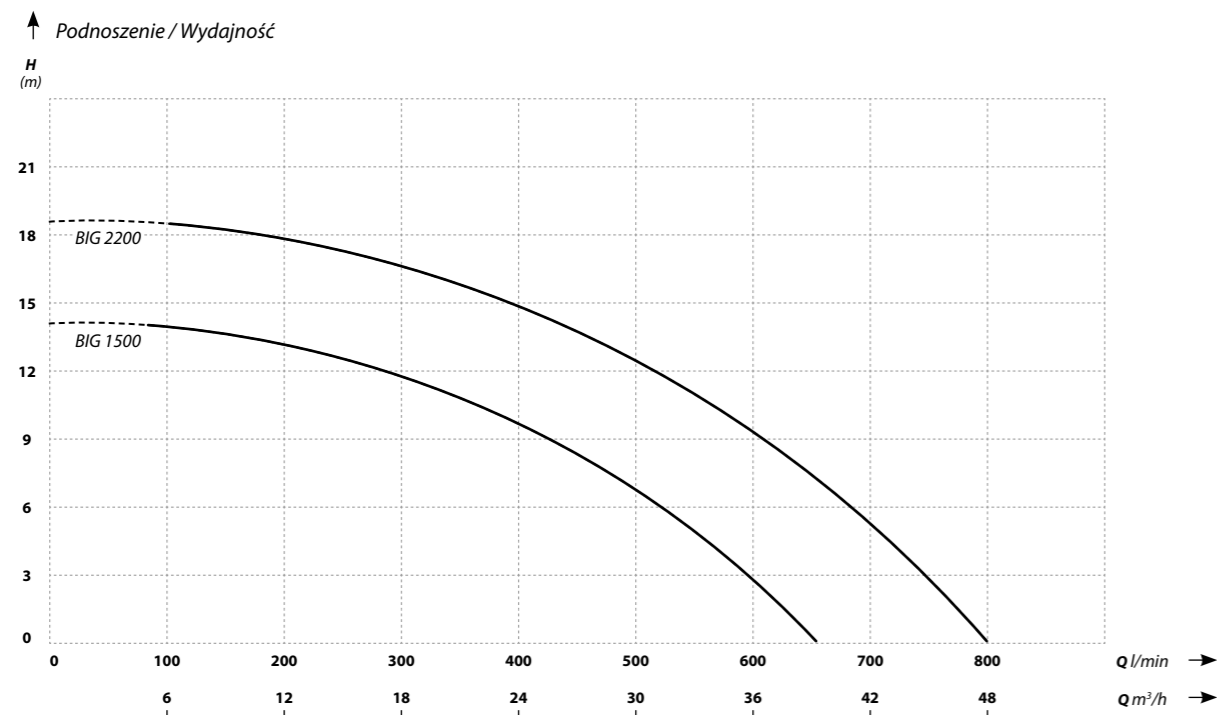

Model	Podnoszenie (m)	Wydajność (l/min)	Moc silnika (W)	Zasilanie (V)	Pobór prądu (A)	Przelot przez wirnik (mm)	Króciec (mm)	Wymiary dł/szer/wys (cm)	Waga (kg)
BIG 1500	14	666	1500	230	8,8	50	75	34,9 / 27 / 52	37
BIG 2200	19	800	2200	400	5,4	50	80	34,9 / 27 / 52	43

WQ PRO

Pompa budowlana

Profesjonalna pompa zatapialna z wirnikiem typu Vortex przeznaczona do przepompowywania ścieków, brudnej wody oraz wody z zalanych pomieszczeń.

Pompy służą do pompowania ścieków z szamb przydomowych oraz odwadniania zalanych pomieszczeń, domów, garaży i lokali. Mają także zastosowanie przy pompowaniu wód deszczowych i powierzchniowych ze stawów, jezior i rzek oraz w zasilaniu oczek wodnych.

Cechy:

- Duża wydajność pompy
- Wyłącznik pływakowy sterujący pracą pompy oraz zabezpieczający przed pracą na sucho
- Zabezpieczenie termiczne wbudowane w uzwojeniu silnika
- Serwis gwarancyjny oraz pogwarancyjny
- Gwarancja 24 miesiące

Dane techniczne:

- Maksymalna temperatura cieczy: 35°C
- Zasilanie: 230 V
- Klasa izolacji: F
- Tryb pracy: ciągły
- Stopień ochrony: IP68
- Długość kabla zasilającego: 10 m
- Pozycja pracy: pionowa
- Prędkość obrotowa silnika: 2850 RPM

Materiały:

- Obudowa silnika: żeliwo szare
- Obudowa wirnika: żeliwo szare
- Wał: stal nierdzewna AISI 304
- Wirnik: żeliwo szare
- Dławnica mechaniczna: SiC / grafit / NBR

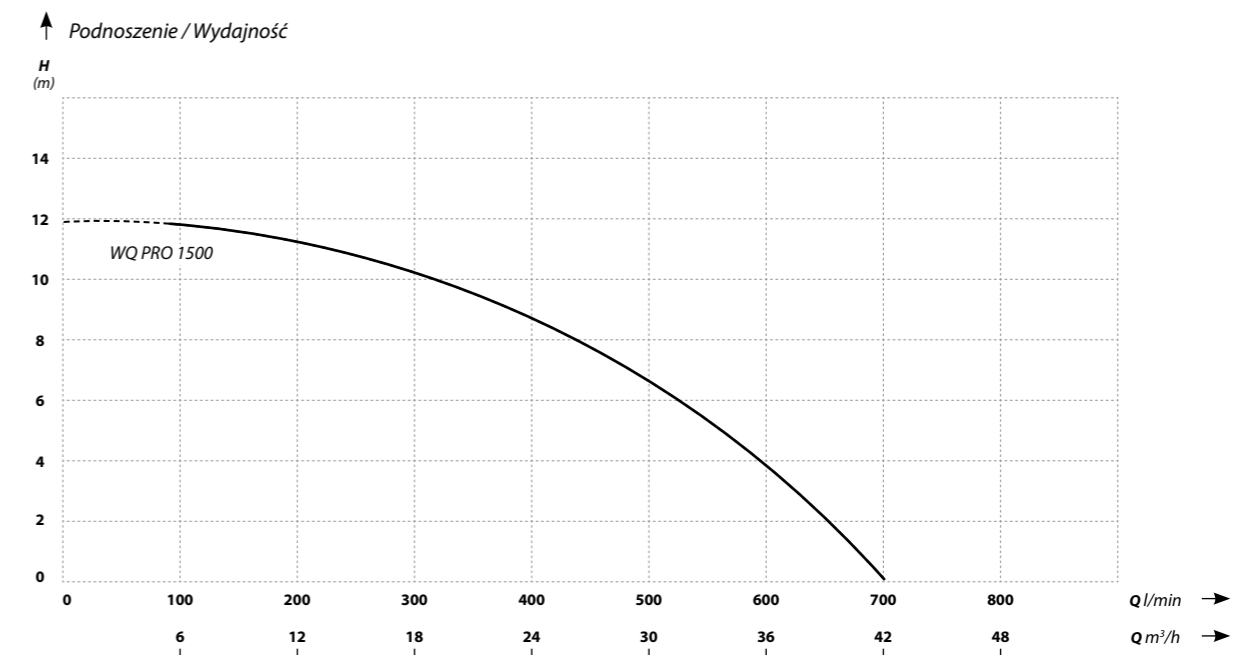

Model	Podnoszenie (m)	Wydajność (l/min)	Moc silnika (W)	Zasilanie (V)	Pobór prądu (A)	Przelot przez wirnik (mm)	Króciec (cale)	Wymiary śr/wys (cm)	Waga (kg)
WQ PRO 1500	12	700	1500	230	7,8	35	3	32 / 50	27



WQ PROFESSIONAL

Seria profesjonalnych pomp zatapialnych przeznaczona do przepompowywania ścieków, wody brudnej niezawierającej elementów szlifujących (np. piasek). Pompy służą do pompowania ścieków z szamb przydomowych, oczyszczalni oraz odwadniania zalanych pomieszczeń, domów, garaży i lokali. Z powodzeniem wykorzystywane są w przepompowniach ścieków. Znajdują zastosowanie również przy pompowaniu wód deszczowych i powierzchniowych ze stawów, jezior i rzek oraz zasilaniu oczek wodnych.

Cechy:

- Najwyższej jakości materiały
- Gwintowany króciec tłoczny umożliwiający łatwe podłączenie węża tłoczego za pomocą opaski zaciskowej lub szybkozłącza
- Wyłącznik pływakowy sterujący pracą pompy oraz zabezpieczający przed pracą na sucho
- Zabezpieczenie termiczne wbudowane w uzwojeniu silnika
- Serwis gwarancyjny oraz pogwarancyjny
- Gwarancja 24 miesiące

Dane techniczne:

- Maksymalna temperatura cieczy: 35°C
- Zasilanie: 230 V
- Klasa izolacji: F
- Tryb pracy: ciągły
- Stopień ochrony: IP68
- Długość kabla zasilającego: 10 m
- Pozycja pracy: pionowa
- Prędkość obrotowa silnika: 2850 RPM

Materiały:

- Obudowa silnika: stal nierdzewna AISI 304
- Obudowa wirnika: żeliwo szare
- Wał: stal nierdzewna AISI 304
- Wirnik: żeliwo szare
- Dławnica mechaniczna: SiC / grafit / NBR



WQ 65-1,5

Zatapialne pompy do ścieków lekkich, podczyszczonych, brudnej wody i deszczówki. Hydraulikę stanowi dwukanałowy zamknięty wirnik przeznaczony do dużych wydajności kosztem wielkości przełotu przez kanały. Pompy wyposażone są w komorę olejową zabezpieczającą silnik przed bezpośrednim wnikaniem wody w przypadku uszkodzenia uszczelnienia mechanicznego za wirnikiem. Do korpusu pomp od spodu przykręcone są żeliwne stojaki utrzymujące pompy w odpowiednim dystansie od podłoża, aby nie doszło do zapchania wlotu. W komplecie z pompami o wylocie bocznym dostarczane są kolana kołnierzowe z przyłączem do wężu elastycznych instalowanych na opaskę zaciskową lub gwint.

Główne podzespoły pomp takie jak: pokrywy górne, korpusy silników, komory olejowe, korpusy pomp, podstawy i wirniki wykonane zostały z żeliwa, wały pomp, uchwyty i połączenia śrubowe ze stali nierdzewnej. W standardzie kable zasilające H07RNF o długości 10 m.

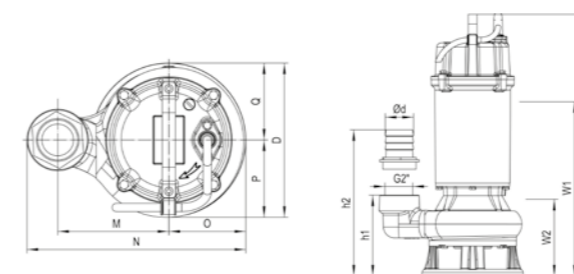

Model	Wymiary (mm)					
	Ød	h1	h2	W1	W2	H
WQ 65-1,5	65	142	210	120	345	485
	M	N	O	P	Q	D
	130	253	90	90	90	180



Cechy:

- Najwyższej jakości materiały
- Typ wirnika: dwukanałowy zamknięty
- Serwis gwarancyjny oraz pogwarancyjny
- Gwarancja 24 miesiące

Dane techniczne:

- Maksymalna temperatura cieczy: 40°C
- Zasilanie: 400 V
- Klasa izolacji: B
- Tryb pracy: ciągły
- Stopień ochrony: IP68
- Długość kabla zasilającego: 10 m
- Prędkość obrotowa silnika: 2850 RPM
- pH wody: 6-10

Materiały:

- Obudowa silnika: żeliwo
- Korpus: żeliwo szare
- Wał: stal nierdzewna AISI 304
- Wirnik: żeliwo szare
- Dławnica mechaniczna: SiC / grafit

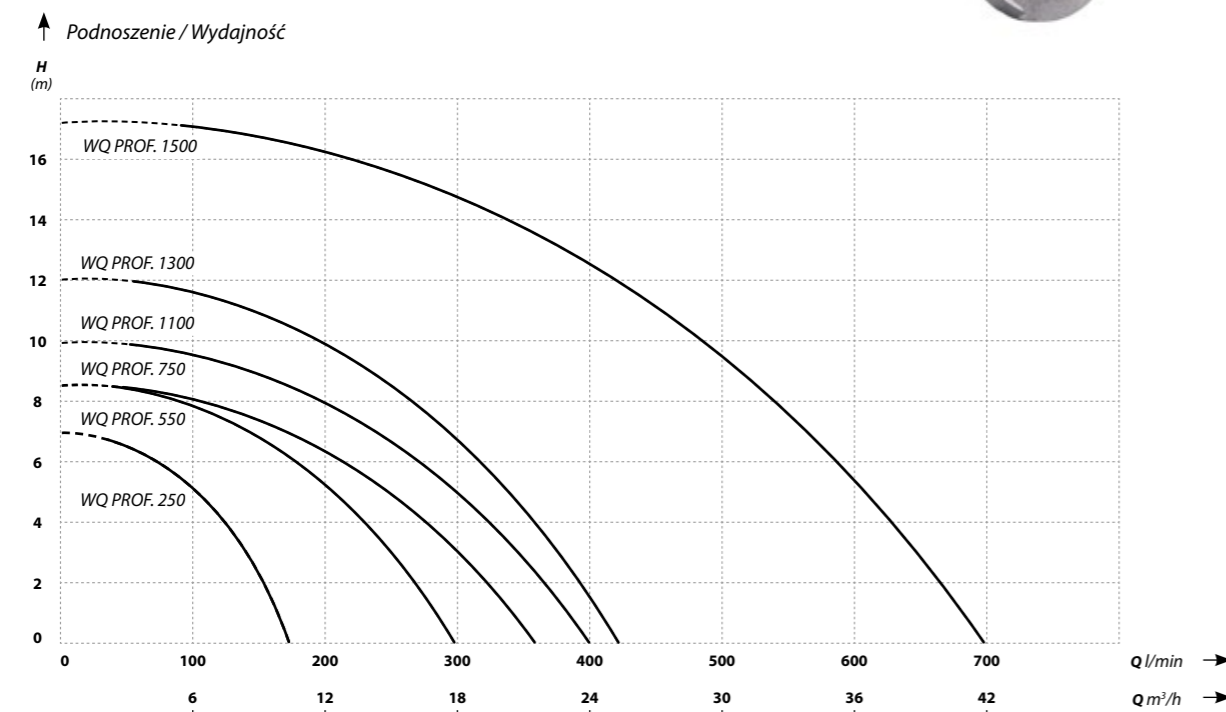

Model	Podnoszenie (m)	Wydajność (l/min)	Moc silnika (W)	Zasilanie (V)	Pobór prądu (A)	Przełot przez wirnik (mm)	Króciec (cale)	Wymiary śr/wys (cm)	Waga (kg)
WQ PROF. 250	7	170	250	230	1,8	20	1¼	12 / 36,5	8,6
WQ PROF. 550	8,5	300	550	230	2	35	2	24 / 42	15
WQ PROF. 750	8,5	350	750	230	4	35	2	26 / 52	25,2
WQ PROF. 1100	10	400	1100	230	5,2	35	2	26 / 54	26,9
WQ PROF. 1300	12	420	1300	230	7	35	2	27 / 55	29,3
WQ PROF. 1500	17	700	1500	230	9,4	32	2	31 / 57	32,6

NOWOŚĆ

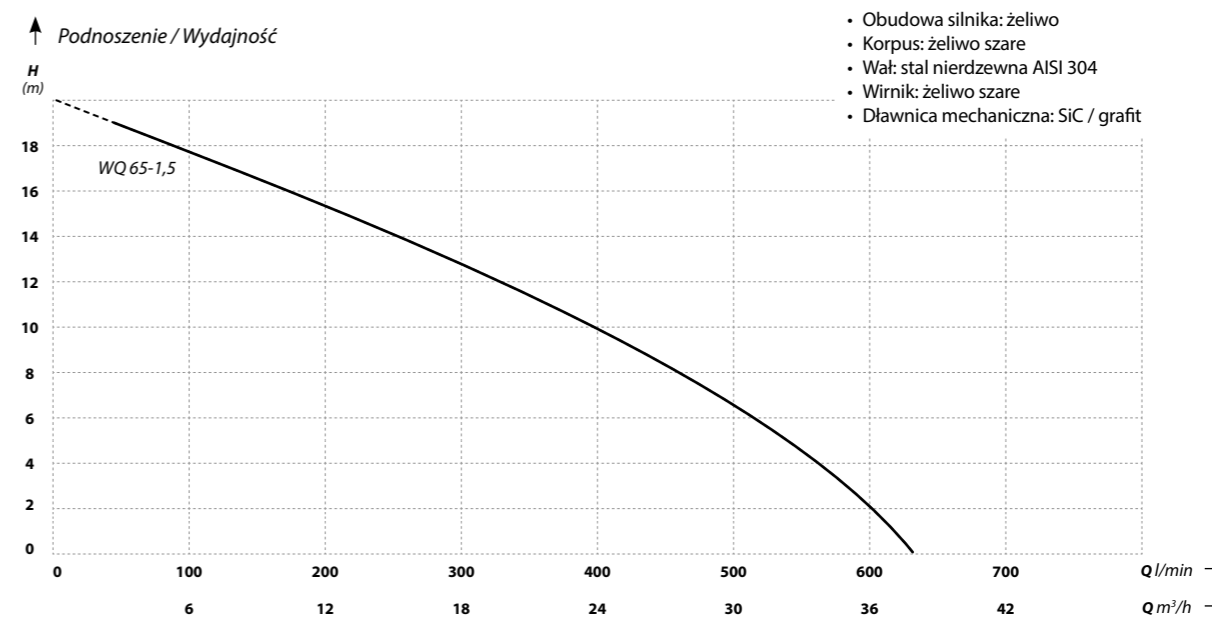

Model	Podnoszenie (m)	Wydajność (l/min)	Moc silnika (W)	Zasilanie (V)	Pobór prądu (A)	Przełot przez wirnik (mm)	Króciec (cale)	Waga (kg)
WQ 65-1,5	20	630	1500	400	3,2	25	2½	23,5



WQ 65-4,0 | WQ 80-3,0

Zatapialne pompy do ścieków lekkich, podczyszczonych, brudnej wody i deszczówki. Hydraulicznie stanowi dwukanałowy zamknięty wirnik przeznaczony do dużych wydajności kosztem wielkości przepływu przez kanały. Pompy wyposażone są w komorę olejową zabezpieczającą silnik przed bezpośrednim wnikaniem wody w przypadku uszkodzenia uszczelnienia mechanicznego za wirnikiem. Do korpusu pomp od spodu przykręcone są żeliwne stojaki utrzymujące pompy w odpowiednim dystansie od podłoża, aby nie doszło do zapchania wlotu. Można dokupić kolana kołnierzowe z przyłączem do węży elastycznych instalowanych na opaskę zaciskową lub gwint. Główne podzespoły pomp takie jak: pokrywy górne, korpusy silników, komory olejowe, korpusy pomp, podstawy i wirniki wykonane zostały z żeliwa, wały pomp, uchwyty i połączenia śrubowe ze stali nierdzewnej. W standardzie kable zasilające H07RNF o długości 10 m.

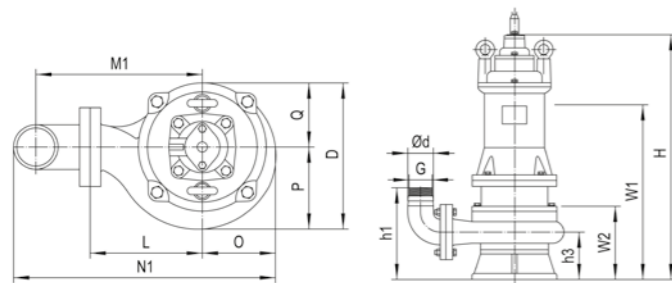

Model	Ød	h1	h3	W1	W2	H	O	P	Q	L	D	M1	N1
WQ 80-3,0	80	270	125	450	170	630	107	115	100	153	215	245	390
WQ 65-4,0	65	240	120	455	160	650	115	115	115	180	230	250	397



Cechy:

- Najwyższej jakości materiały
- Typ wirnika: dwukanałowy zamknięty
- Serwis gwarancyjny oraz pogwarancyjny
- Gwarancja 24 miesiące

Dane techniczne:

- Maksymalna temperatura cieczy: 40°C
- Zasilanie: 400 V
- Klasa izolacji: F
- Tryb pracy: ciągły
- Stopień ochrony: IP68
- Długość kabla zasilającego: 10 m
- Prędkość obrotowa silnika: 2850 RPM
- pH wody: 6-10

Materiały:

- Obudowa silnika: żeliwo
- Korpus: żeliwo szare
- Wał i rotor: stal nierdzewna AISI 304
- Wirnik: żeliwo szare
- Dławnica mechaniczna: SiC / grafit

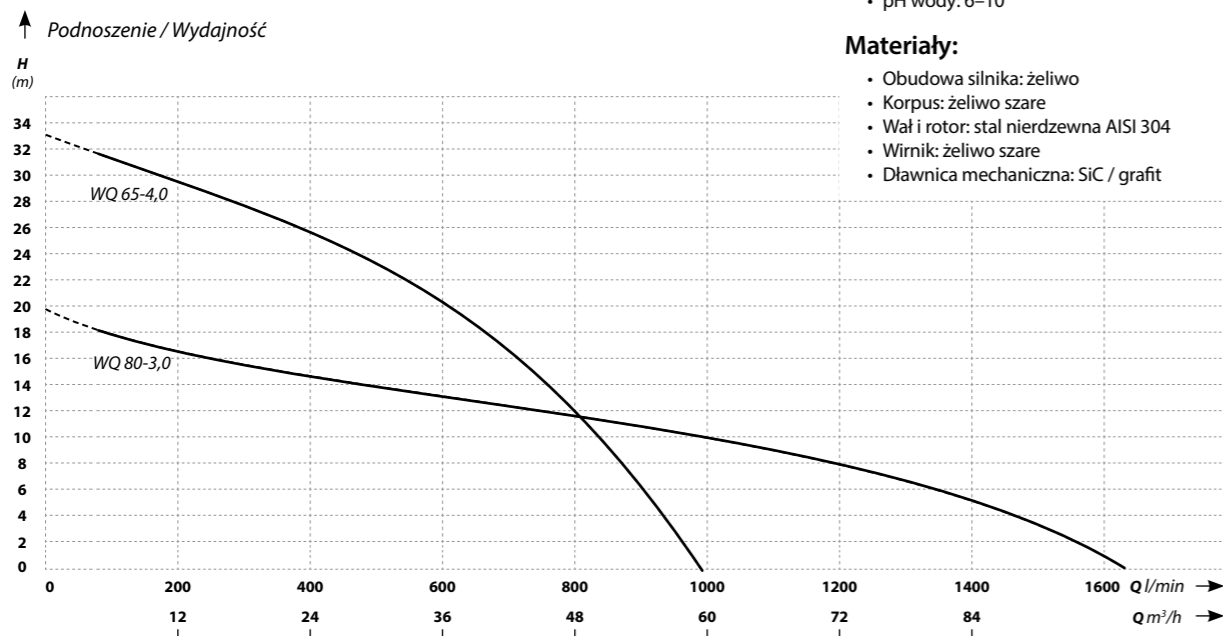

Model	Podnoszenie (m)	Wydajność (l/min)	Moc silnika (kW)	Zasilanie (V)	Pobór prądu (A)	Przelot przez wirnik (mm)	Króciec	Waga (kg)
WQ 80-3,0	20	1630	3,0	400	6,5	30	DN80 PN6	55
WQ 65-4,0	33	1000	4,0	400	8,9	30	DN65 PN6	61

VOX 50



Swobodny przepływ pod wirnikiem 50 mm



Seria pomp VOX 50 została stworzona do odprowadzania ścieków bytowo-gospodarczych i wód deszczowych z domów, osiedli mieszkaniowych, wspólnot, małych firm i niewielkich miejscowości. Pełen przepływ kuli o średnicy 50 mm przez układ hydrauliczny pozwala w niezakłócony sposób tłoczyć ścieki surowe wraz z fekaliami do komunalnych systemów odbioru ścieków. Pompom VOX 50 nie straszą kawałki szmat, sznurków, czy zawarty w ściekach piach, wirniki Vortex poradzą sobie z nimi znakomicie, nie narażając użytkowników na uciążliwe problemy z zapychaniem się i blokowaniem, jak w przypadku pomp z nożami tnącymi.

Cechy:

- Najwyższej jakości materiały
- Uniwersalne przyłącze kołnierzowe DN50 PN10 z gwintem 2" do montażu na stopie sprzęgającej
- Wyłącznik pływakowy sterujący pracą pompy oraz zabezpieczający przed pracą na sucho
- Zabezpieczenie termiczne wbudowane w uzwojeniu silnika
- Serwis gwarancyjny oraz pogwarancyjny
- Gwarancja 24 miesiące

Model	B (cm)	H (cm)
VOX 50-1,1		55,4
VOX 50-1,5	26,7	58,2
VOX 50-2,2		59,9

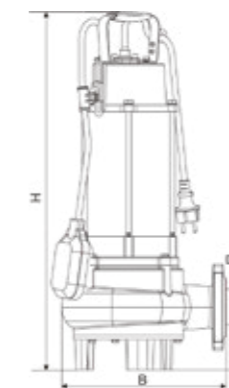

Dane techniczne:

- Maksymalna temperatura cieczy: 35°C
- Zasilanie: 230 V
- Klasa izolacji: B
- Tryb pracy: ciągły
- Stopień ochrony: IP68
- Długość kabla zasilającego: 10 m
- Pozycja pracy: pionowa
- Prędkość obrotowa silnika: 2850 RPM

Materiały:

- Pokrywa pompy: żeliwo szare
- Obudowa silnika: stal nierdzewna AISI 304
- Korpus pompy: żeliwo szare
- Wał: stal nierdzewna AISI 304
- Wirnik: żeliwo sferoidalne
- Dławnica mechaniczna podwójna. Strona silnika: grafit / SiC / NBR. Strona wirnika: grafit / grafit / NBR
- Dodatkowy simering na tulei wału pod wirnikiem

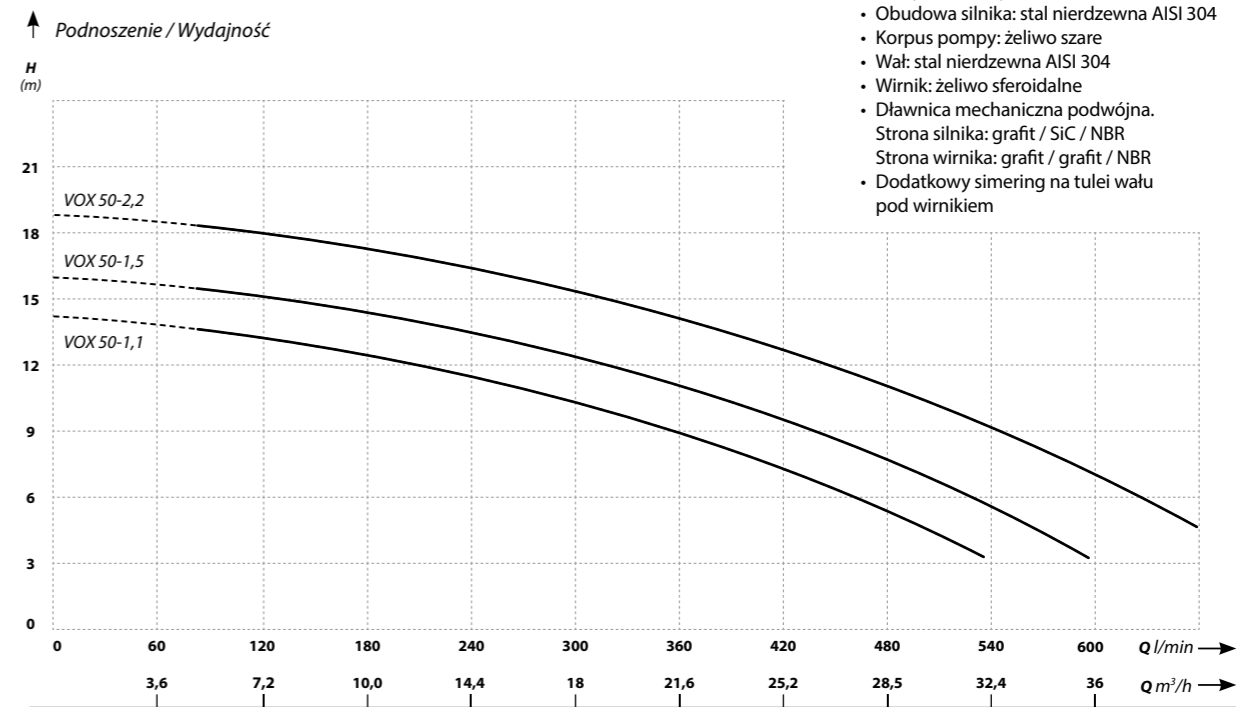

Model	Podnoszenie (m)	Wydajność (l/min)	Moc silnika (W)	Zasilanie (V)	Pobór prądu (A)	Przelot przez wirnik (mm)	Króciec (DN)	Waga (kg)
VOX 50-1,1	14	540	1100	230	7,5	50	DN50 PN10	25,5
VOX 50-1,5	16	600	1500	230	8,5	50	DN50 PN10	28,5
VOX 50-2,2	19	660	2200	230	10	50	DN50 PN10	30,8



VX 80-1,5 | VX 80-2,2

Pompa z wirnikiem tnącym



Zatapialne pompy do ścieków surowych, zawierających fekalia oraz brudnej wody. Hydraulicę stanowi jednokanałowy otwarty wirnik z opcją docinania włóknistych zanieczyszczeń. Należy jednak pamiętać, że długość frakcji włóknistych nie powinna przekraczać 80% średnicy wylotu z pompy. Pompy wyposażone są w komorę olejową zabezpieczającą silnik przed bezpośrednim wnikaniem wody w przypadku uszkodzenia uszczelnienia mechanicznego za wirnikiem. Do korpusu pomp od spodu przykręcone są żeliwne stojaki utrzymujące pompy w odpowiednim dystansie od podłoża, aby nie doszło do zapchania wlotu. Można dokupić kolana kolnierzowe z przyłączem do węży elastycznych instalowanych na opaskę zaciskową lub gwint.

Główne podzespoły pomp takie jak: pokrywy górne, korpusy silników, komory olejowe, korpusy pomp, podstawy i wirniki wykonane zostały z żeliwa, wały pomp, uchwyty i połączenia śrubowe ze stali nierdzewnej. W standardzie kable zasilające H07RNF o długości 10 m.

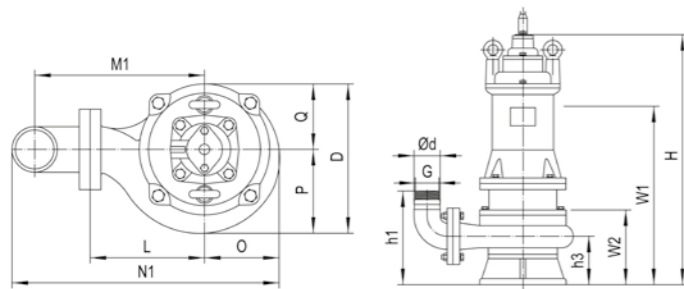

Model	Ød	h1	h3	W1	W2	H	O	P	Q	L	D	M1	N1
VX 80-1,5	80	255	110	420	170	585	107	110	107	165	217	255	400
VX 80-2,2	80	255	110	400	170	565	107	110	107	165	217	255	400

Cechy:

- Najwyższej jakości materiały
- Typ wirnika: jednokanałowy, otwarty, docinający
- Serwis gwarancyjny oraz pogwarancyjny
- Gwarancja 24 miesiące

Dane techniczne:

- Maksymalna temperatura cieczy: 40°C
- Zasilanie: 3~400 V / 50 Hz
- Klasa izolacji: F
- Tryb pracy: ciągły
- Stopień ochrony: IP68
- Długość kabla zasilającego: 10 m
- Prędkość obrotowa silnika: 2850 RPM
- pH wody: 6-10
- Gęstość cieczy: $1,3 \times 10^3 \text{ kg/m}^3$
- Maks. zanurzenie: 5 m

Materiały:

- Obudowa silnika: żeliwo
- Korpus: żeliwo szare
- Wał: stal nierdzewna AISI 304
- Wirnik: żeliwo szare
- Dławnica mechaniczna: SiC / grafit

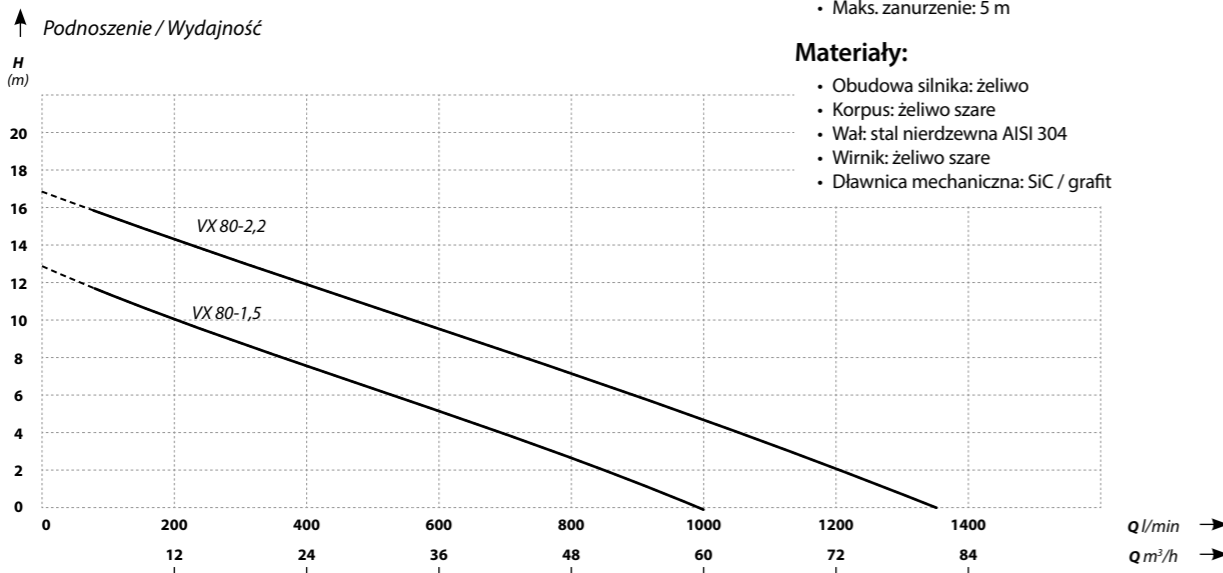

Model	Podnoszenie (m)	Wydajność (l/min)	Moc silnika (kW)	Zasilanie (V)	Pobór prądu (A)	Przelot przez wirnik (mm)	Króciec (DN)	Waga (kg)
VX 80-1,5	13	1000	1,5	400	3,2	35	DN80 PN6	44
VX 80-2,2	17	1360	2,2	400	5,0	35	DN80 PN6	46

Stopa sprzęgająca do WQ | VX

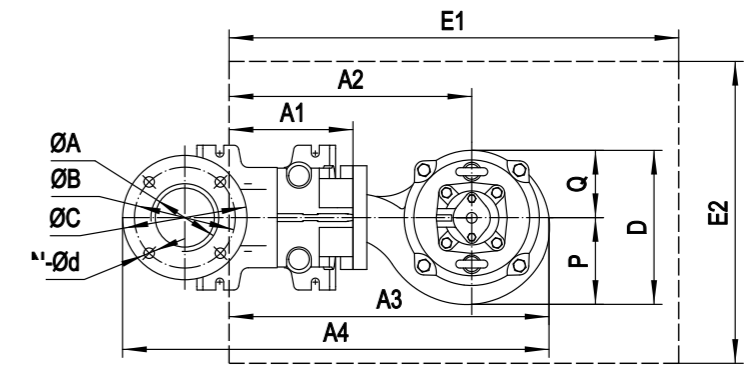
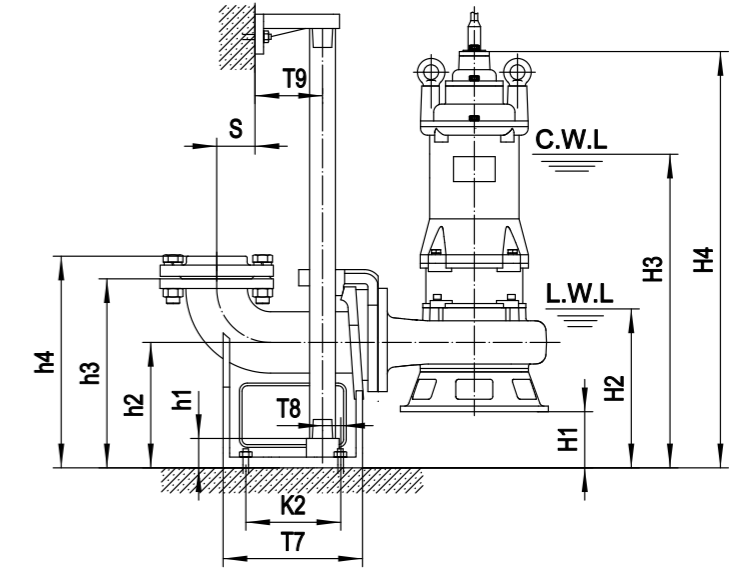
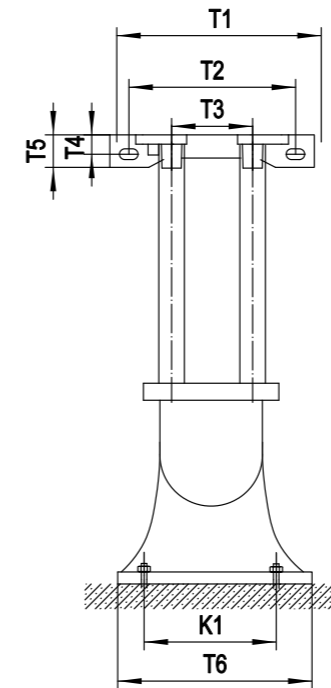

Stopa sprzęgająca pasuje do:
WQ 65-4,0 | WQ 80-3,0
VX 80-1,5 | VX 80-2,2

Model	Stopa sprzęgająca	H1	H2	H3	H4	A1	A2	A3	A4	P	Q	D	E1 / E2	N.W.
WQ 80-3	DN80 PN6	68	235	515	695	176	329	436	608	115	100	215	650 / 550	50
WQ 65-4	DN65 PN6	45	205	500	695	155	333	448	619	115	115	230	650 / 550	58
VX 80-1,5	DN80 PN6	80	250	480	645	176	340	447	620	110	107	217	650 / 550	39
VX 80-2,2	DN80 PN6	80	250	500	665	176	340	447	620	110	107	217	650 / 550	41



LIRA 1300



Swobodny przelot pod wirnikiem 50 mm

NOWOŚĆ



Pompa przeznaczona jest do pompowania szamb, ścieków i wody deszczowej. Pompa może być instalowana z elastycznym węzłem tłocznym lub przykręcona do sztywnego rurociągu tłocznego. Pompa załącza się przy podaniu zasilania 220–240 V z typowego gniazdka sieciowego.

Pompa chłodzona jest przez otaczającą wodę. Należy pamiętać, że pompa nie może pracować długo odsłonięta, korpus silnika powinien być zawsze zanurzony przynajmniej do połowy swojej wysokości.

Przy przeciążeniu silnika, wbudowana w uzwojenia stojana ochrona termiczna wyłączy pompę.

Wbudowany pływak sterujący zapewnia odpowiedni poziom załączenia i wyłączenia pompy. Poziom ten regulujemy ustawieniem długości (wysokości) pływaka.

Pompy przeznaczone są do pracy ciągłej S1 pod warunkiem całkowitego zanurzenia w medium.

Cechy:

- Najwyższej jakości materiały
- Wyłącznik pływakowy sterujący pracą pompy oraz zabezpieczający przed pracą na sucho
- Przy przeciążeniu silnika, wbudowana w uzwojenia stojana ochrona termiczna, która wyłączy pompę
- Serwis gwarancyjny oraz pogwarancyjny
- Gwarancja 24 miesiące

Dane techniczne:

- Maksymalna temperatura cieczy: 35°C
- Zasilanie: 230 V
- Klasa izolacji: F
- Tryb pracy: ciągły
- Stopień ochrony: IP68
- Długość kabla zasilającego: 10 m
- Pozycja pracy: pionowa
- Prędkość obrotowa silnika: 2900 RPM

Materiały:

- Pokrywa pompy: żeliwo szare
- Obudowa silnika: stal nierdzewna AISI 304
- Korpus pompy: żeliwo szare
- Wał: stal nierdzewna AISI 304
- Wirnik: żeliwo szare
- Dławica mechaniczna: SiC / grafit / NBR

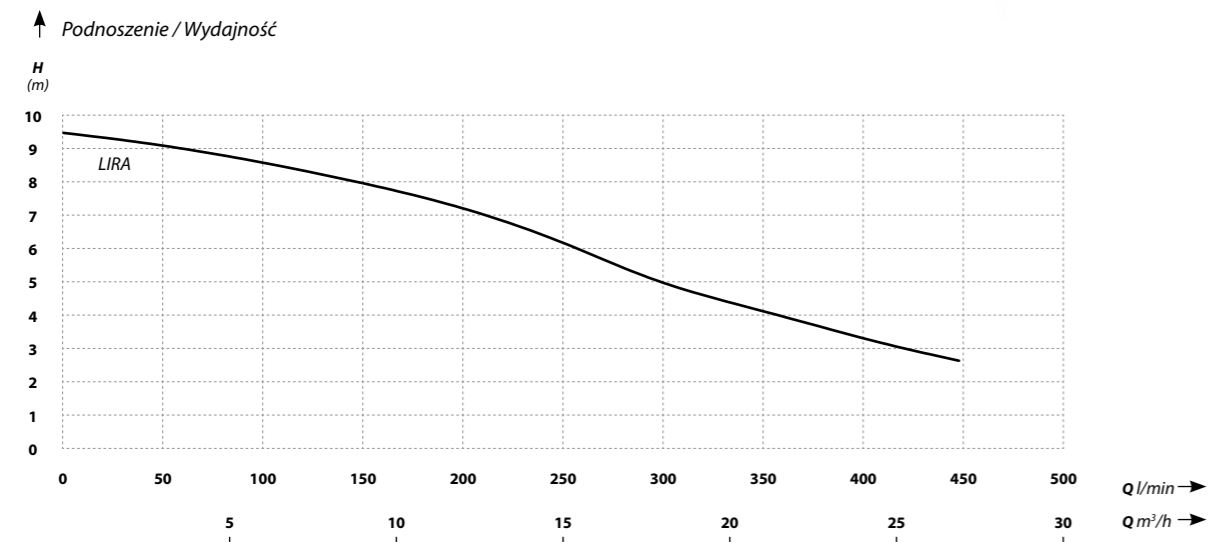
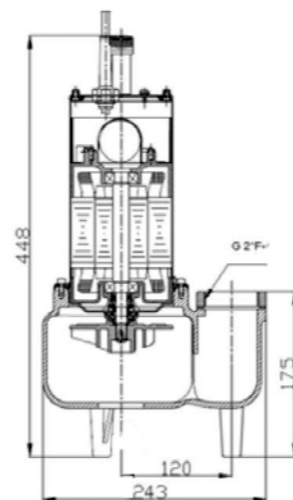

Model	Podnoszenie (m)	Wydajność (l/min)	Moc silnika (W)	Zasilanie (V)	Pobór prądu (A)	Maks. średnica zanieczyszczeń (mm)	Przyłącze	Wymiary szer/dł/wys (cm)	Waga (kg)
LIRA 1300	10	430	1300	230	5,9	50	GW 2	24 / 17 / 45	15

BOLO 2300



Swobodny przelot pod wirnikiem 50 mm

NOWOŚĆ



Pompa przeznaczona jest do pompowania szamb, ścieków i wody deszczowej. Pompa może być instalowana z elastycznym węzłem tłocznym lub przykręcona do sztywnego rurociągu tłocznego. Pompa załącza się przy podaniu zasilania 220–240 V z typowego gniazdka sieciowego.

Pompa chłodzona jest przez otaczającą wodę. Należy pamiętać, że pompa nie może pracować długo odsłonięta, korpus silnika powinien być zawsze zanurzony przynajmniej do połowy swojej wysokości.

Przy przeciążeniu silnika, wbudowana w uzwojenia stojana ochrona termiczna wyłączy pompę.

Wbudowany pływak sterujący zapewnia odpowiedni poziom załączenia i wyłączenia pompy. Poziom ten regulujemy ustawieniem długości (wysokości) pływaka.

Pompy przeznaczone są do pracy ciągłej S1 pod warunkiem całkowitego zanurzenia w medium.

Cechy:

- Najwyższej jakości materiały
- Słupkowy wyłącznik pływakowy umożliwiający montaż w wąskich studzienkach
- Przy przeciążeniu silnika, wbudowana w uzwojenia stojana ochrona termiczna, która wyłączy pompę
- Serwis gwarancyjny oraz pogwarancyjny
- Gwarancja 24 miesiące

Dane techniczne:

- Maksymalna temperatura cieczy: 35°C
- Zasilanie: 230 V
- Klasa izolacji: F
- Tryb pracy: ciągły
- Stopień ochrony: IP68
- Długość kabla zasilającego: 10 m
- Pozycja pracy: pionowa
- Prędkość obrotowa silnika: 2800 RPM

Materiały:

- Pokrywa pompy: żeliwo szare
- Obudowa silnika: stal nierdzewna AISI 304
- Korpus pompy: żeliwo szare
- Wał: stal nierdzewna AISI 304
- Wirnik: żeliwo szare
- Dławica mechaniczna: SiC / grafit / NBR

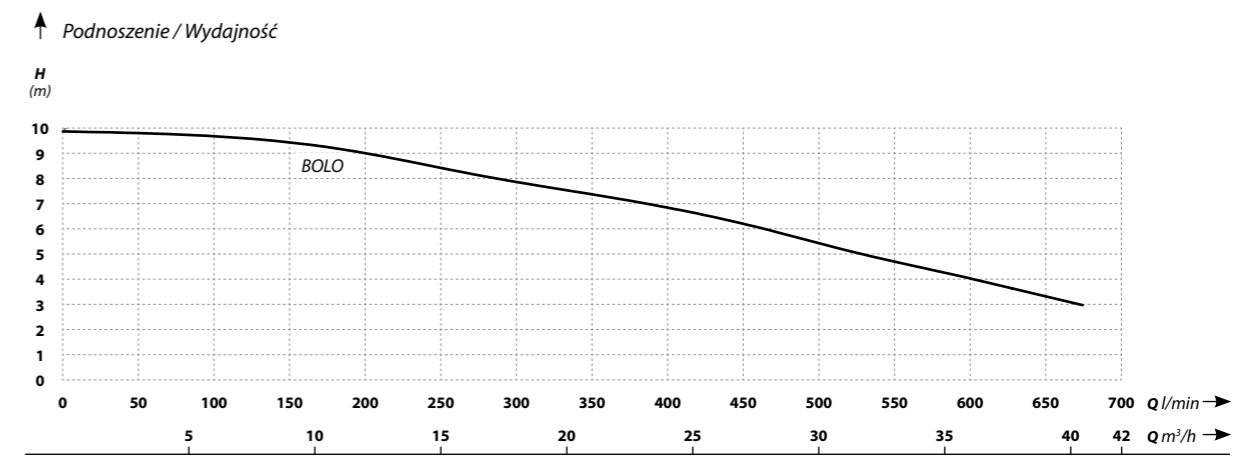
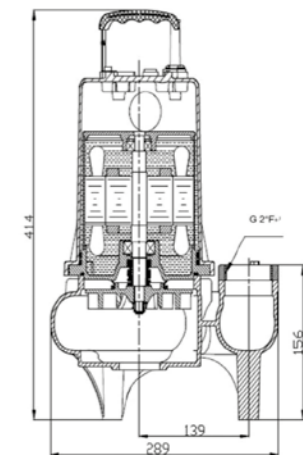

Model	Podnoszenie (m)	Wydajność (l/min)	Moc silnika (W)	Zasilanie (V)	Pobór prądu (A)	Maks. średnica zanieczyszczeń (mm)	Przyłącze	Wymiary szer/dł/wys (cm)	Waga (kg)
BOLO 2300	10	665	2300	230	11,4	50	GW 2	29 / 29 / 42	22,6



MWQ 1100–3000

Pompy z Agitatorem – systemem wymuszającym wymieszanie osadu

Seria profesjonalnych pomp zatapialnych wyposażonych w system mieszający, przeznaczona dla odbiorców potrzebujących mocnego i solidnego produktu w pracy zawodowej. Pompy służą do pompowania ścieków z szamb w gospodarstwach domowych i rolnych oraz odwadnianie zalanych pomieszczeń, domów i garaży. Pompowanie wód deszczowych i powierzchniowych ze stawów, jezior i rzek, zasilanie oczek wodnych. Pompy znajdują również zastosowanie w przepompowniach wód opadowych.

Cechy:

- Pompy posiadają agitator do mieszania i rozbijania gęstych osadów
- Wykonanie z wysokiej jakości materiałów
- Bardzo dobre parametry pracy
- Wyłącznik pływakowy sterujący pracą pompy oraz zabezpieczający przed pracą na sucho (w wersjach 230 V)
- Możliwość montażu ze stopą sprzęgającą
- Kabel zasilający 10 m
- Zabezpieczenie termiczne wbudowane w uzwojeniu silnika
- Serwis gwarancyjny oraz pogwarancyjny
- Gwarancja 24 miesiące

Dane techniczne:

- Maksymalna temperatura cieczy: 35°C
- Zasilanie: 230 V / 400 V
- Klasa izolacji: B
- Tryb pracy: ciągły
- Stopień ochrony: IP68
- Długość kabla zasilającego: 10 m
- Pozycja pracy: pionowa
- Prędkość obrotowa silnika: 2850 RPM

Materiały:

- Obudowa silnika: żeliwo szare
- Obudowa wirnika: żeliwo szare
- Wał: stal nierdzewna AISI 304
- Wirnik: stal nierdzewna AISI 304
- Agitator: żeliwo szare
- Dławnica mechaniczna: podwójna SiC / grafit / NBR
- Łożysko: NSK



Możliwość zakupu w komplecie ze stopą sprzęgającą. Opis artykułu na stronie 86.

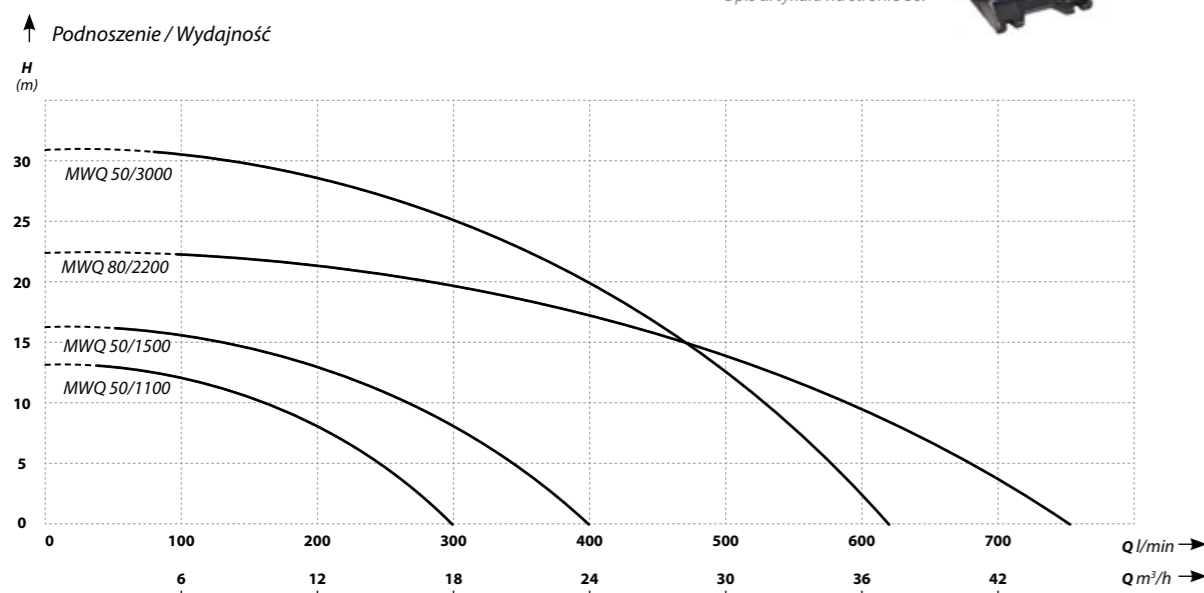

Model	Podnoszenie (m)	Wydajność (l/min)	Moc silnika (W)	Zasilanie (V)	Pobór prądu (A)	Średnica oddziaływania agitatora (mm)	Króciec (DN)	Waga (kg)
MWQ 50/1100	13	300	1100	230 / 400	6,5 / 2,2	1200	DN50 PN6	23
MWQ 50/1500	16	400	1500	230 / 400	7,5 / 2,5	1200	DN50 PN6	27
MWQ 50/3000	31	620	3000	400	6,1	1200	DN50 PN6	43
MWQ 80/2200	22,5	750	2200	400	4,5	1600	DN80 PN6	37

MWQ 3000–7500

Pompy z Agitatorem – systemem wymuszającym wymieszanie osadu

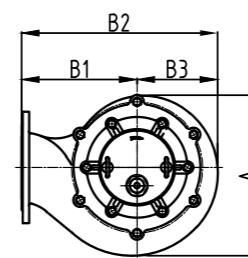
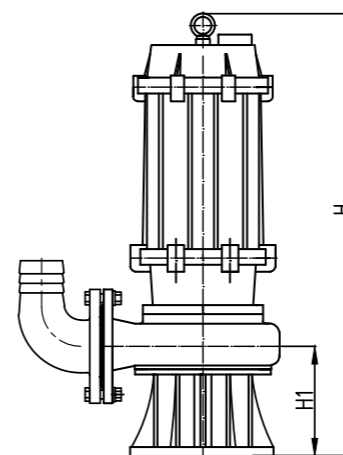

Model	Wymiary (mm)					
	H	H1	A	B1	B2	B3
MWQ 50/1100	471	104	187	190	230	137
MWQ 50/1500	491	117	208	230	238	143
MWQ 80/2200	551 / 544	128	230	230	278	167
MWQ 50/3000	556 / 559	120	215	230	258	151
MWQ 80/3000	559 / 562	122	220	230	260	152
MWQ 100/5500	660	146	258	260	310	180
MWQ 150/7500	730	175	300	320	330	198

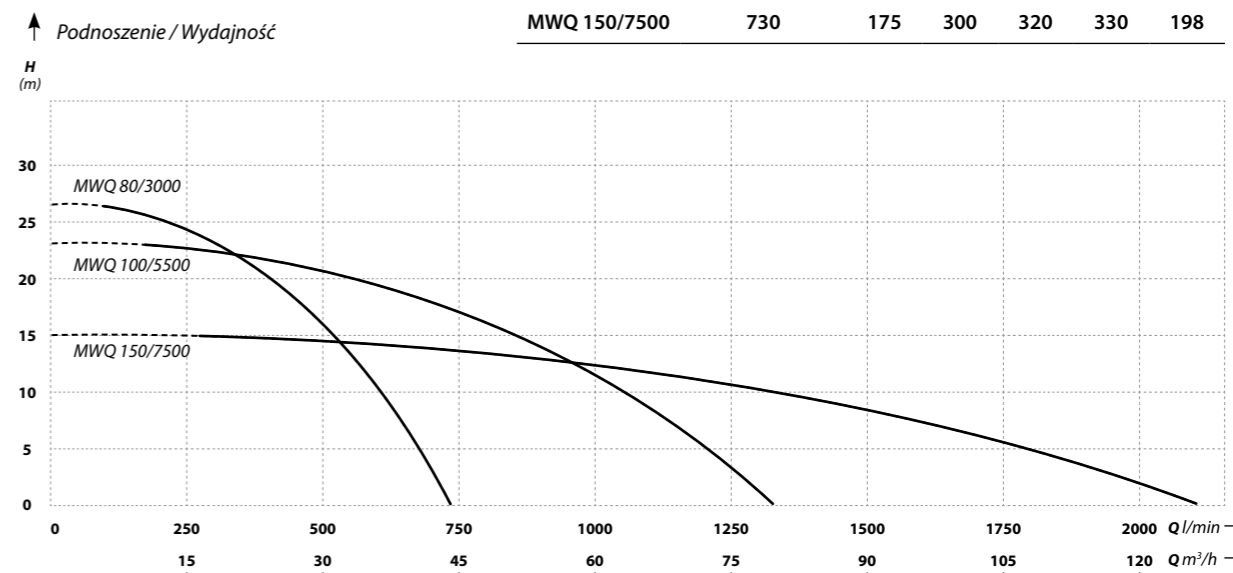

Model	Podnoszenie (m)	Wydajność (l/min)	Moc silnika (W)	Zasilanie (V)	Pobór prądu (A)	Średnica oddziaływania agitatora (mm)	Króciec (DN)	Waga (kg)
MWQ 80/3000	26,5	740	3000	400	6,1	1600	80	43
MWQ 100/5500	23	1320	5500	400	9,5	2000	100	73
MWQ 150/7500	15	2100	7500	400	15,4	2500	150	105



CTR

Seria pomp zatapialnych z rozdrabniaczem przeznaczona do przepompowywania ścieków, wody brudnej, niezawierającej elementów szlifujących (np. piasku). Pompy służą do pompowania ścieków z szamb przydomowych oraz odwadniania zalanych pomieszczeń, domów, garaży i lokali.

Cechy:

- Niezawodny system rozdrabniający z nożem tnącym
- Wylącznik nadprądowy zamontowany na kablu zasilającym
- Gwintowany króciec tłoczny umożliwiający łatwe podłączenie węża tłoczego za pomocą opaski zaciskowej lub szybkozłącza
- Wylącznik pływakowy sterujący pracą pompy oraz zabezpieczający przed pracą na sucho
- Zabezpieczenie termiczne wbudowane w uzwojeniu silnika
- Serwis gwarancyjny oraz pogwarancyjny
- Gwarancja 24 miesiące

Dane techniczne:

- Maksymalna temperatura cieczy: 35°C
- Zasilanie: 230 V
- Klasa izolacji: B
- Tryb pracy: ciągły
- Stopień ochrony: IP68
- Długość kabla zasilającego: 10 m
- Pozycja pracy: pionowa
- Prędkość obrotowa silnika: 2850 RPM



Rozdrabniacz

Materiały:

- Obudowa silnika: żeliwo szare
- Obudowa wirnika: żeliwo szare
- Wał: stal nierdzewna AISI 304
- Wirnik: żeliwo szare
- Nóż tnący: żeliwo szare / stal nierdzewna AISI 304
- Dławnica mechaniczna: SiC / grafit / NBR

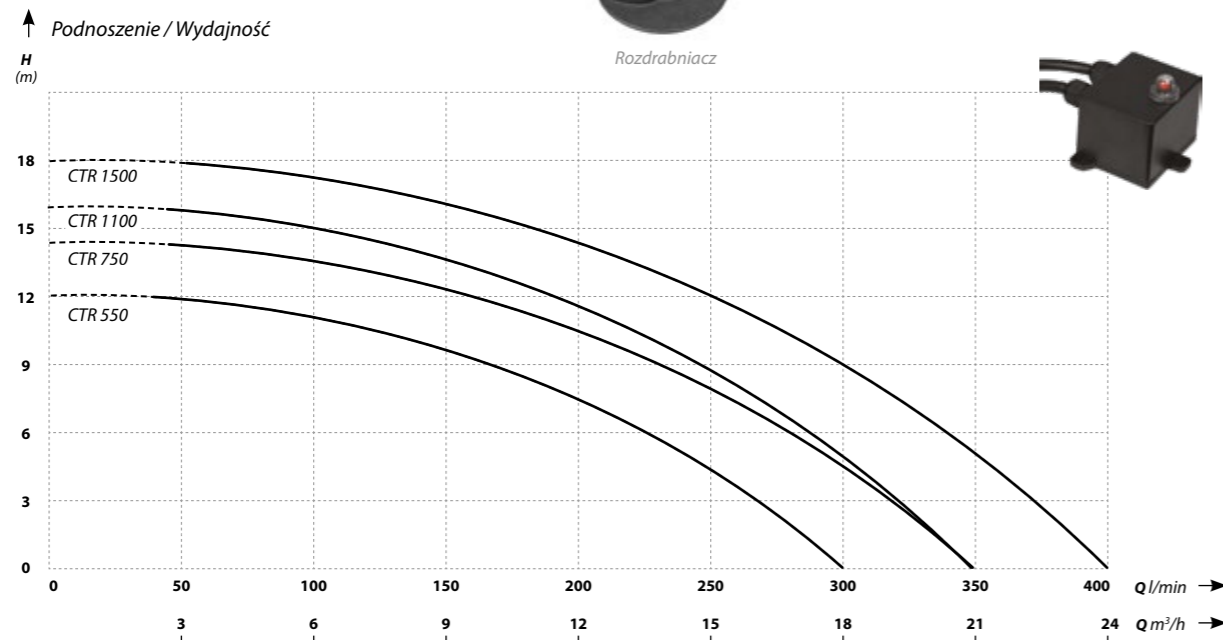

Model	Podnoszenie (m)	Wydajność (l/min)	Moc silnika (W)	Zasilanie (V)	Pobór prądu (A)	Króciec (cale)	Wymiary śr/wys (cm)	Waga (kg)
CTR 550	12	300	550	230	4,8	2	25 / 42	17
CTR 750	14	350	750	230	6,4	2	25 / 44	18
CTR 1100	16	350	1100	230	9	2	27 / 42	20
CTR 1500	18	400	1500	230	11	2	26 / 46	22

FURIATKA

Seria pomp zatapialnych z rozdrabniaczem przeznaczona do przepompowywania ścieków, wody brudnej, niezawierającej elementów szlifujących (np. piasku).

Pompy służą do pompowania ścieków z szamb w gospodarstwach domowych i rolnych oraz odwadniania zalanych pomieszczeń, domów i garaży. Pompowanie wód deszczowych i powierzchniowych ze stawów, jezior i rzek, zasilanie oczek wodnych. Pompy znajdują również zastosowanie w przydomowych przepompowniach ścieków.

Cechy:

- Niezwykle skuteczny „śrubowy” system rozdrabniający
- Wylącznik nadprądowy zamontowany na kablu zasilającym
- Gwintowany króciec tłoczny umożliwiający łatwe podłączenie węża tłoczego za pomocą opaski zaciskowej lub szybkozłącza
- Wylącznik pływakowy sterujący pracą pompy oraz zabezpieczający przed pracą na sucho
- Zabezpieczenie termiczne wbudowane w uzwojeniu silnika
- Serwis gwarancyjny oraz pogwarancyjny
- Gwarancja 24 miesiące

Dane techniczne:

- Maksymalna temperatura cieczy: 35°C
- Zasilanie: 230 V
- Klasa izolacji: B
- Tryb pracy: ciągły
- Stopień ochrony: IP68
- Długość kabla zasilającego: 10 m
- Pozycja pracy: pionowa
- Prędkość obrotowa silnika: 2850 RPM



Rozdrabniacz

Materiały:

- Obudowa silnika: żeliwo szare
- Obudowa wirnika: żeliwo szare
- Wał: stal nierdzewna AISI 304
- Wirnik: żeliwo szare
- Nóż tnący: żeliwo szare / stal nierdzewna AISI 304
- Dławnica mechaniczna: SiC / grafit / NBR

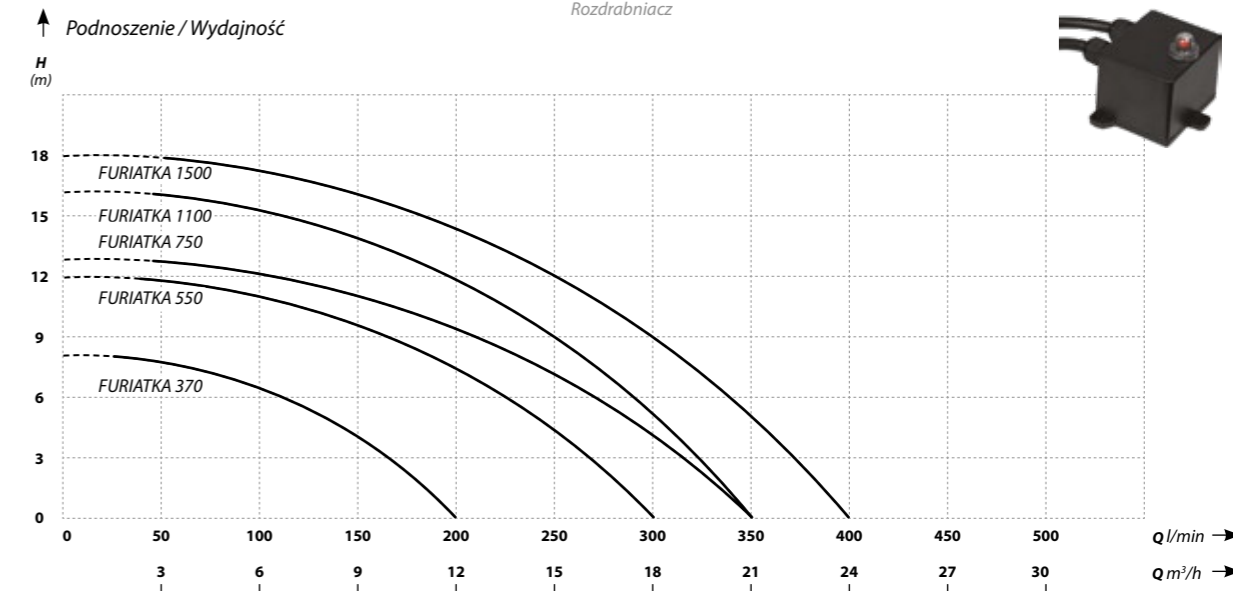

Model	Podnoszenie (m)	Wydajność (l/min)	Moc silnika (W)	Zasilanie (V)	Pobór prądu (A)	Króciec (cale)	Wymiary śr/wys (cm)	Waga (kg)
FURIATKA 370	8	200	370	230	3	1½	21 / 40	12
FURIATKA 550	12	300	550	230	5,5	2	25 / 46	19
FURIATKA 750	13	350	750	230	6,5	2	26 / 47	19,6
FURIATKA 1100	16	350	1100	230	10	2	28 / 46	21
FURIATKA 1500	18	400	1500	230	12	2	26 / 48	22

Zobacz działanie i budowę pompy na: <http://bit.ly/pompyszambo>





V

Seria pomp zatapialnych z rozdrabniaczem przeznaczona do przepompowywania ścieków, wody brudnej, niezawierającej elementów szlifujących (np. piasku). Pompy służą do pompowania ścieków z szamb przydomowych oraz odwadnianie zalanych pomieszczeń, domów i garaży. Pompowanie wód deszczowych i powierzchniowych ze stawów, jezior i rzek, zasilanie oczek wodnych. Pompy znajdują również zastosowanie w przydomowych przepompowniach ścieków.

Cechy:

- Duża wydajność pomp
- Niezawodny system rozdrabniający z nożem tnącym
- Wyłącznik nadprądowy zamontowany na kablu zasilającym
- Gwintowany króciec tłoczny umożliwiający łatwe podłączenie węża tłoczego za pomocą opaski zaciskowej lub szybkozłącza
- Wyłącznik pływakowy sterujący pracą pompy oraz zabezpieczający przed pracą na sucho
- Zabezpieczenie termiczne wbudowane w uzwojeniu silnika
- Serwis gwarancyjny oraz pogwarancyjny
- Gwarancja 24 miesiące

Dane techniczne:

- Maksymalna temperatura cieczy: 35°C
- Zasilanie: 230 V
- Klasa izolacji: B
- Tryb pracy: ciągły
- Stopień ochrony: IP68
- Długość kabla zasilającego: 10 m
- Pozycja pracy: pionowa
- Prędkość obrotowa silnika: 2850 RPM



Materiały:

- Obudowa silnika: stal nierdzewna AISI 304
- Obudowa wirnika: żeliwo szare
- Wał: stal nierdzewna AISI 304
- Wirnik: żeliwo szare
- Nóż tnący: żeliwo szare / stal nierdzewna AISI 304
- Dławnica mechaniczna: SiC / grafit / NBR

Rozdrabniacz

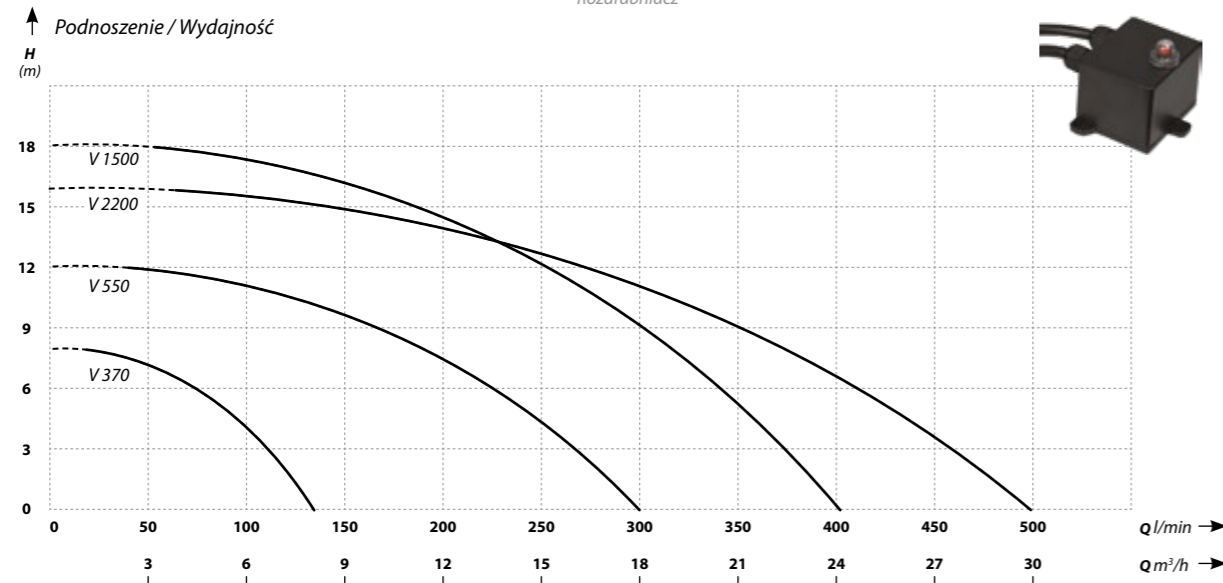

Model	Podnoszenie (m)	Wydajność (l/min)	Moc silnika (W)	Zasilanie (V)	Pobór prądu (A)	Króciec (cale)	Wymiary śr/wys (cm)	Waga (kg)
V 370	7,5	116	370	230	3,8	1¼	17 / 40	10,8
V 550	12	300	550	230	5,7	2	25 / 44	17,5
V 1500	18	400	1500	230	12,5	2	26 / 50	23
V 2200	16	500	2200	230	12	2	26 / 50	25,2

WQV

NOWOŚĆ

Seria pomp zatapialnych z rozdrabniaczem przeznaczona do przepompowywania ścieków, wody brudnej, niezawierającej elementów szlifujących (np. piasku). Pompy służą do pompowania ścieków z szamb przydomowych oraz odwadnianie zalanych pomieszczeń, domów i garaży. Pompowanie wód deszczowych i powierzchniowych ze stawów, jezior i rzek, zasilanie oczek wodnych. Pompy znajdują również zastosowanie w przydomowych przepompowniach ścieków.

Cechy:

- Duża wydajność pomp
- Niezawodny system rozdrabniający z nożem tnącym
- Wyłącznik nadprądowy zamontowany na kablu zasilającym
- Gwintowany króciec tłoczny umożliwiający łatwe podłączenie węża tłoczego za pomocą opaski zaciskowej lub szybkozłącza
- Wyłącznik pływakowy sterujący pracą pompy oraz zabezpieczający przed pracą na sucho
- Zabezpieczenie termiczne wbudowane w uzwojeniu silnika
- Serwis gwarancyjny oraz pogwarancyjny
- Gwarancja 24 miesiące

Dane techniczne:

- Maksymalna temperatura cieczy: 35°C
- Zasilanie: 230 V
- Klasa izolacji: B
- Tryb pracy: ciągły
- Stopień ochrony: IP68
- Długość kabla zasilającego: 10 m
- Pozycja pracy: pionowa
- Prędkość obrotowa silnika: 3000 RPM

Materiały:

- Obudowa silnika: stal nierdzewna AISI 304
- Obudowa wirnika: żeliwo szare
- Wał: stal nierdzewna AISI 304
- Wirnik: stal
- Nóż tnący: stal nierdzewna AISI 304
- Dławnica mechaniczna: SiC / grafit

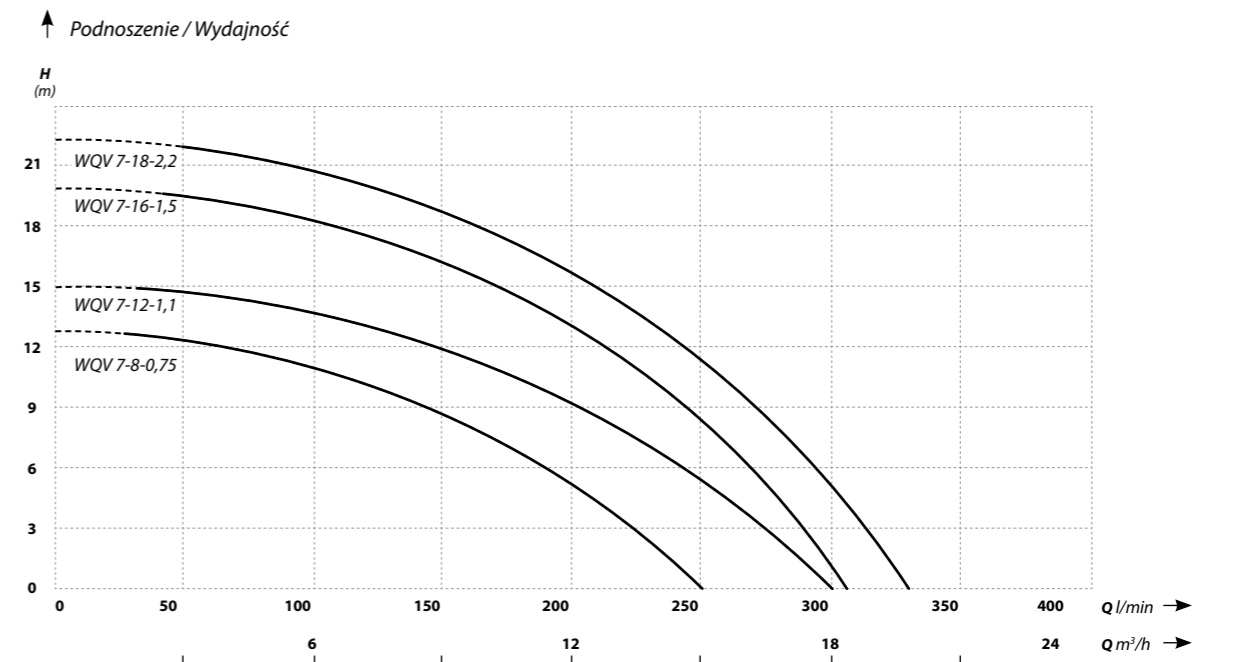

Model	Podnoszenie (m)	Wydajność (l/min)	Moc silnika (W)	Zasilanie (V)	Pobór prądu (A)	Króciec (cale)	Wymiary dl/wys/szer (cm)	Waga (kg)
WQV 7-8-0,75	13	250	750	230	5,2	2	25,3 / 44,5 / 18	21
WQV 7-12-1,1	15	300	1100	230	7,3	2	25,3 / 44,5 / 18	22
WQV 7-16-1,5	20	316	1500	230	9,5	2	25,3 / 44,5 / 18	25
WQV 7-18-2,2	22	333	2200	400	5,1	2	25,3 / 48 / 19	33



SWQ 1300 | 2200

Seria pomp zatapialnych z rozdrabniaczem przeznaczonych do przepompowywania ścieków domowych, wody brudnej, niezawierającej elementów szlifujących (np. piasku). Pompy służą do pompowania ścieków z szamb przydomowych oraz odwadnianie zalanych pomieszczeń, domów i garaży. Pompowanie wód deszczowych i powierzchniowych ze stawów, jezior i rzek oraz zasilanie oczek wodnych. Pompy znajdują również zastosowanie w przydomowych przepompowniach ścieków.

Cechy:

- Pompy wykonane ze stali nierdzewnej
- Dzięki zastosowaniu otwartego rozdrabniacza ryzyko zablokowania zostało zredukowane do minimum
- Wyłącznik pływakowy sterujący pracą pompy oraz zabezpieczający przed pracą na sucho
- Zabezpieczenie termiczne wbudowane w uzwojeniu silnika
- Serwis gwarancyjny oraz pogwarancyjny
- Gwarancja 24 miesiące

Dane techniczne:

- Maksymalna temperatura cieczy: 35°C
- Zasilanie: 230 V
- Klasa izolacji: B
- Tryb pracy: ciągły
- Stopień ochrony: IP68
- Długość kabla zasilającego: 10 m
- Pozycja pracy: pionowa
- Prędkość obrotowa silnika: 2850 RPM

Materiały:

- Obudowa silnika: stal nierdzewna AISI 304
- Obudowa wirnika: stal nierdzewna AISI 304
- Wał: stal nierdzewna AISI 304
- Wirnik: żeliwo szare
- Nóż tnący: żeliwo szare / stal nierdzewna AISI 304
- Dławnica mechaniczna: SiC / grafit / NBR



Rozdrabniacz

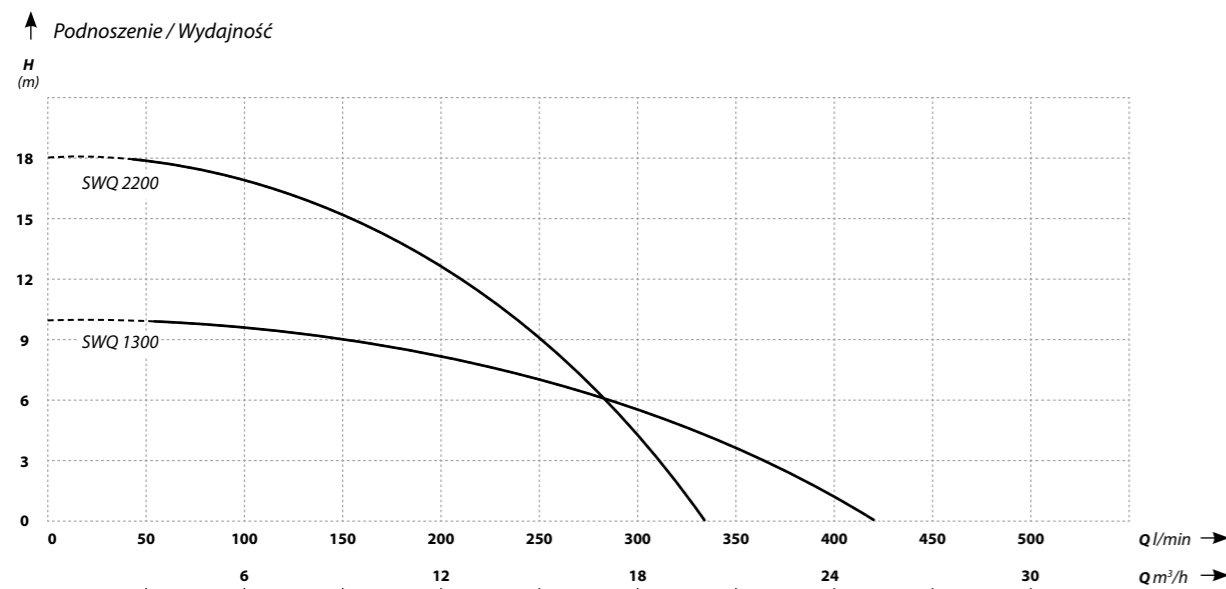

Model	Podnoszenie (m)	Wydajność (l/min)	Moc silnika (W)	Zasilanie (V)	Pobór prądu (A)	Przełot przez wirnik (mm)	Króciec (cale)	Wymiary śr/wys (cm)	Waga (kg)
SWQ 1300	10	417	1300	230	7	25	2	25 / 48	12,5
SWQ 2200	18	333	2200	230	9	25	2	32 / 60	14,5

WQI

Profesjonalna pompa zatapialna z rozdrabniaczem przeznaczona do przepompowywania ścieków domowych, wody brudnej, niezawierającej elementów szlifujących (np. piasku).

Pompy służą do pompowania ścieków z szamb w gospodarstwach domowych i rolnych oraz odwadniania zalanych pomieszczeń, domów i garaży. Pompowanie wód deszczowych i powierzchniowych ze stawów, jezior i rzek, zasilanie oczek wodnych. Pompy znajdują również zastosowanie w przydomowych przepompowniach ścieków.

Cechy:

- Niezwykle skuteczny trójkanałowy „śrubowy” system rozdrabniający
- Gwintowany króciec tłoczny, umożliwiający łatwe podłączenie węża tłoczego za pomocą opaski zaciskowej lub szybkozłącza
- Wyłącznik pływakowy sterujący pracą pompy oraz zabezpieczający przed pracą na sucho
- Zabezpieczenie termiczne wbudowane w uzwojeniu silnika
- Serwis gwarancyjny oraz pogwarancyjny
- Gwarancja 24 miesiące

Dane techniczne:

- Maksymalna temperatura cieczy: 35°C
- Zasilanie: 230 V
- Klasa izolacji: B
- Tryb pracy: ciągły
- Stopień ochrony: IP68
- Długość kabla zasilającego: 10 m
- Pozycja pracy: pionowa
- Prędkość obrotowa silnika: 2850 RPM

Materiały:

- Obudowa silnika: żeliwo szare
- Obudowa wirnika: żeliwo szare
- Wał: stal nierdzewna AISI 304
- Wirnik: żeliwo szare
- Nóż tnący: żeliwo szare / stal nierdzewna AISI 304
- Dławnica mechaniczna: SiC / grafit / NBR



Rozdrabniacz

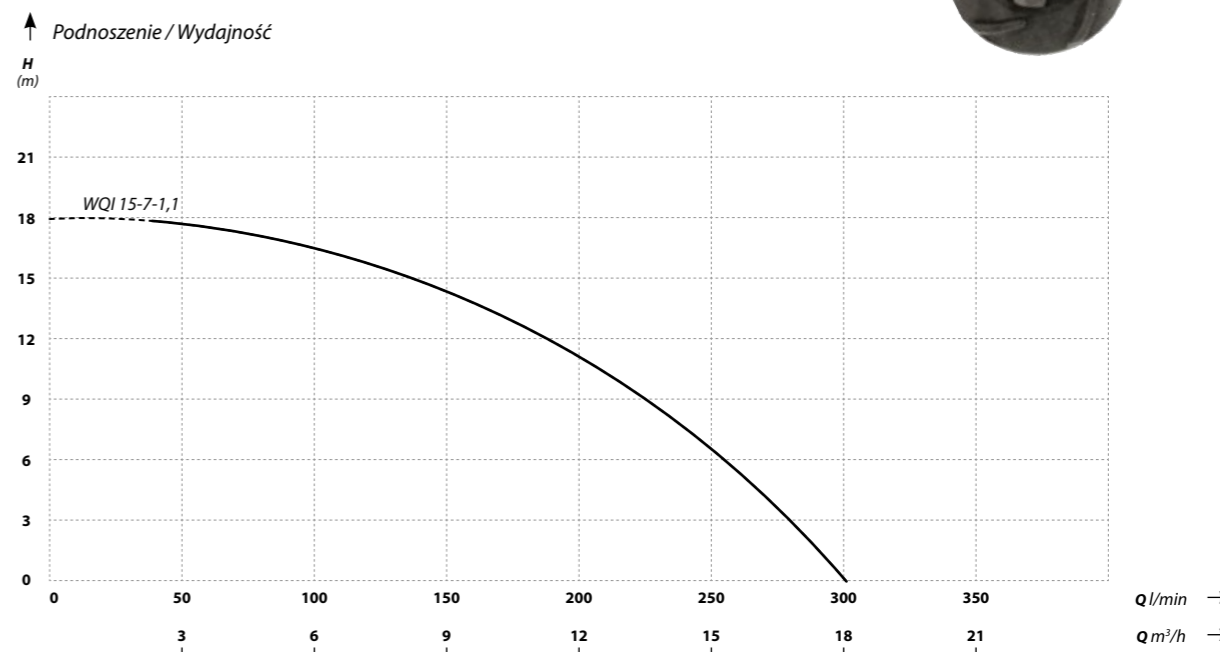

Model	Podnoszenie (m)	Wydajność (l/min)	Moc silnika (W)	Zasilanie (V)	Pobór prądu (A)	Króciec (cale)	Wymiary śr/wys (cm)	Waga (kg)
WQI 15-7-1,1	18	300	1100	230	6	2	27 / 51	23,7



KRAKEN 1800 KRAKEN 1800 DF

Seria pomp zatapialnych z rozdrabniaczem przeznaczona do przepompowywania ścieków, wody brudnej, niezawierającej elementów szlifujących (np. piasku). Pompy służą do pompowania ścieków z szamb przydomowych oraz odwadnianie zalanych pomieszczeń, domów i garaży. Pompowanie wód deszczowych i powierzchniowych ze stawów, jezior i rzek, zasilanie oczek wodnych. Pompy są często stosowane w przydomowych przepompowniach ścieków.

Cechy:

- Pompy przystosowane do pracy w ciężkich warunkach
- KRAKEN 1800 wyposażony został w wielokanałowy rozdrabniacz dyskowy, w którym ryzyko zablokowania zostało zmniejszone do minimum.
- KRAKEN 1800 DF posiada niezwykle skuteczny dwukanałowy rozdrabniacz śrubowy
- Wyłącznik pływakowy sterujący pracą pompy oraz zabezpieczający przed pracą na sucho (w wersji 230 V)
- Zabezpieczenie termiczne wbudowane w uzwojeniu silnika
- Serwis gwarancyjny oraz pogwarancyjny
- Gwarancja 24 miesiące

Materiały:

- Obudowa silnika: stal nierdzewna AISI 304
- Korpus pompy: żeliwo szare
- Wał: stal nierdzewna AISI 304
- Wirnik: żeliwo szare
- Nóż tnący: żeliwo szare / stal nierdzewna AISI 304
- Dławnica mechaniczna: SiC / grafit / NBR

KRAKEN 1800 DF może być dostarczany wraz ze stopą sprzęgającą umożliwiającą montaż w przepompowni. Stopa sprzęgająca jest osobnym artykułem.



KRAKEN 1800

KRAKEN 1800 DF



Rozdrabniacz dyskowy



Rozdrabniacz śrubowy

Dane techniczne:

- Maksymalna temperatura cieczy: 35°C / 40°C
- Zabezpieczenie termiczne: KRAKEN 1800 DF
- Zasilanie: 230 V / 400 V
- Klasa izolacji: F
- Tryb pracy: ciągły
- Stopień ochrony: IP68
- Długość kabla zasilającego 8 m
- Pozycja pracy: pionowa
- Prędkość obrotowa silnika: 2850 RPM



Zobacz działanie i budowę pompy na:

<https://www.youtube.com/watch?v=uExsozK1WUw>

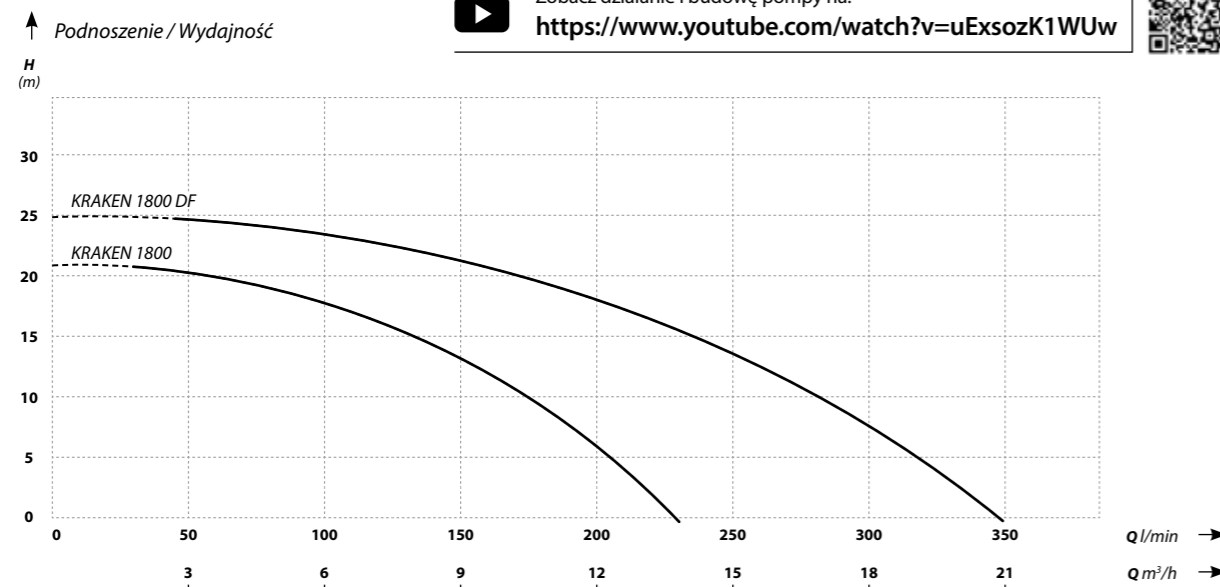

Model	Podnoszenie (m)	Wydajność (l/min)	Moc silnika (W)	Zasilanie (V)	Pobór prądu (A)	Kołnierz (DN)	Wymiary gł/szer/wys (cm)	Waga (kg)
KRAKEN 1800	21	233	1800	230 / 400	9,5 / 4,2	DN40 PN6	31,7 / 19 / 51,3	34
KRAKEN 1800 DF	25	350	1800	230 / 400	9,5 / 4,2	DN50 PN6	34,3 / 19,8 / 50	35

UP 60/80

Wysokociśnieniowa zatapialna pompa do ścieków z rozdrabniaczem

Pompa zatapialna z rozdrabniaczem wyposażona w dwustopniową hydraulikę zwiększającą maksymalne ciśnienie. Pompy przeznaczone są do pracy w systemach kanalizacji ciśnieniowej, pompowania ścieków z szamb przydomowych oraz odwadniania zalanych pomieszczeń, domów, garaży i lokali. Sprawdzają się w przepompowniach przydomowych.

Cechy:

- Pompy wytwarzają wysokie ciśnienie
- Niezawodny wielokanałowy rozdrabniacz dyskowy
- Gwintowany króciec tłoczny umożliwiający łatwe podłączenie rurociągu lub szybkozłącza
- Zabezpieczenie termiczne wbudowane w uzwojeniu silnika
- Serwis gwarancyjny oraz pogwarancyjny
- Gwarancja 24 miesiące

Materiały:

- Obudowa silnika: żeliwo szare
- Obudowa wirnika: żeliwo ASTM
- Wał: stal nierdzewna AISI 420
- Wirnik: stal nierdzewna AISI 440
- Nóż tnący: stal nierdzewna AISI 440
- Dławnica mechaniczna: SiC

Dane techniczne:

- Maksymalna temperatura cieczy: 40°C
- Zasilanie: 230 V / 400 V
- Klasa izolacji: F
- Tryb pracy: ciągły
- Stopień ochrony: IP68
- Długość kabla zasilającego: 10 m
- Pozycja pracy: pionowa
- Prędkość obrotowa silnika: 2850 RPM



Rozdrabniacz dyskowy

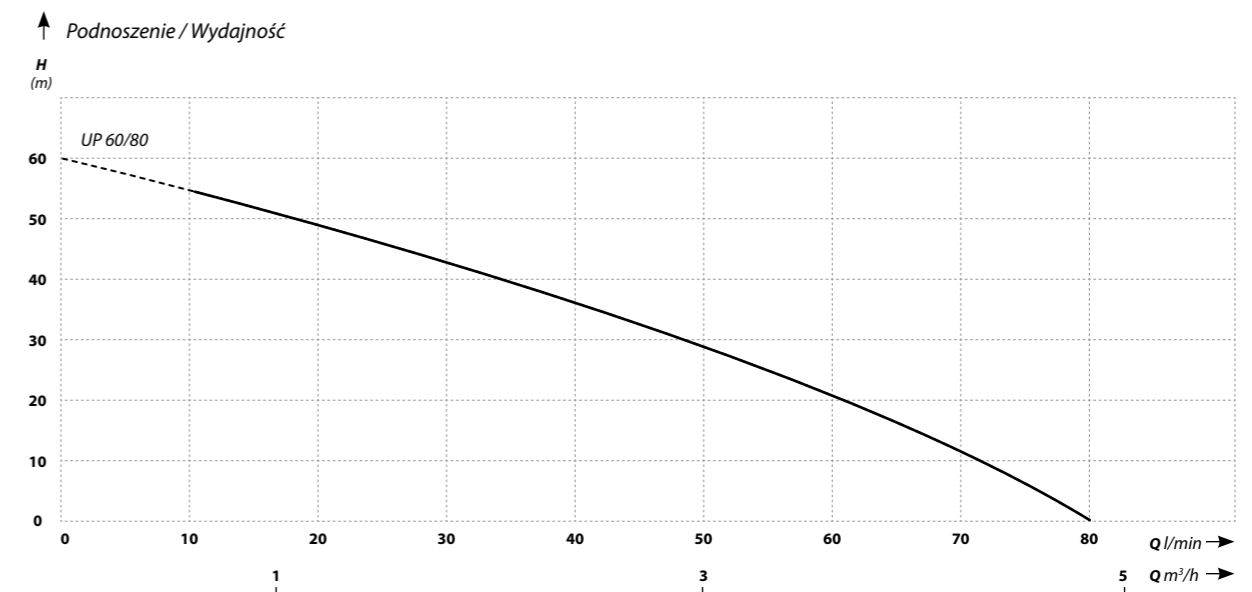

Model	Podnoszenie (m)	Wydajność (l/min)	Moc silnika (W)	Zasilanie (V)	Pobór prądu (A)	Króciec (cale)	Wymiary szer/wys (cm)	Waga (kg)
UP 60/80	60	80	1500	230 / 400	12 / 3,5	1¼	25 / 55	31,5



ZWQ

Seria pomp zatapialnych wyposażonych w system rozdrabniający, przeznaczonych dla profesjonalistów, potrzebujących mocnego i solidnego produktu w pracy zawodowej.

Pompy służą do pompowania ścieków z szamb w gospodarstwach domowych i rolnych oraz odwadniania zalanych pomieszczeń, domów i garaży. Pompowanie wód deszczowych i powierzchniowych ze stawów, jezior i rzek, zasilanie oczek wodnych. Pompy znajdują również zastosowanie w przydomowych przepompowniach ścieków.

Cechy:

- Wykonanie z wysokiej jakości materiałów
- Bardzo dobre parametry pracy
- Niezwykle skuteczny rozdrabniacz zintegrowany z wirnikiem
- Wyłącznik pływakowy sterujący pracą pompy oraz zabezpieczający przed pracą na sucho (w wersjach 230 V)
- Możliwość montażu ze stopą sprzęgającą
- Zabezpieczenie termiczne wbudowane w uzwojeniu silnika
- Serwis gwarancyjny oraz pogwarancyjny
- Gwarancja 24 miesiące

Dane techniczne:

- Maksymalna temperatura cieczy: 35°C
- Zasilanie: 230 V / 400 V
- Klasa izolacji: F
- Tryb pracy: ciągły
- Stopień ochrony: IP68
- Długość kabla zasilającego: 10 m
- Pozycja pracy: pionowa
- Prędkość obrotowa silnika: 2850 RPM

Materiały:

- Obudowa silnika: żeliwo szare
- Obudowa wirnika: żeliwo szare
- Wał: stal nierdzewna AISI 304
- Wirnik: żeliwo szare
- Nóż tnący: żeliwo szare / stal nierdzewna AISI 304
- Dławnica mechaniczna: SIC / grafit / NBR
- Łożyska: NSK



ZWQ cd.

Model	Wymiary (mm)					
	H	H1	A	B1	B2	B3
ZWQ 1100	420	75	175	105	205	100
ZWQ 1500	550	127	265	165	290	125
ZWQ 1800	550	127	265	165	290	125
ZWQ 2200	560	130	265	165	290	125
ZWQ 3000	590	127	240	160	265	105
ZWQ 4000	590	127	265	175	265	105
ZWQ 5500	650	135	265	190	295	105
ZWQ 7500	650	135	270	200	320	120

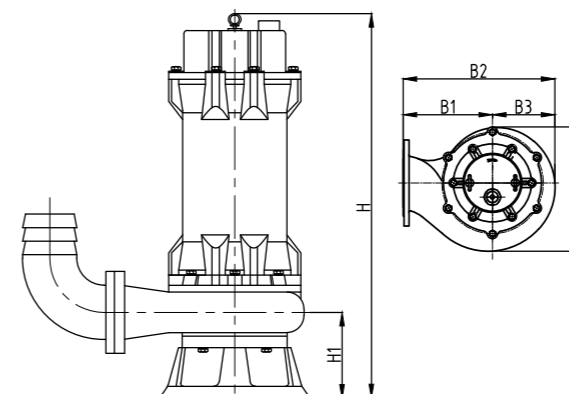

↑ Podnoszenie / Wydajność
H (m)

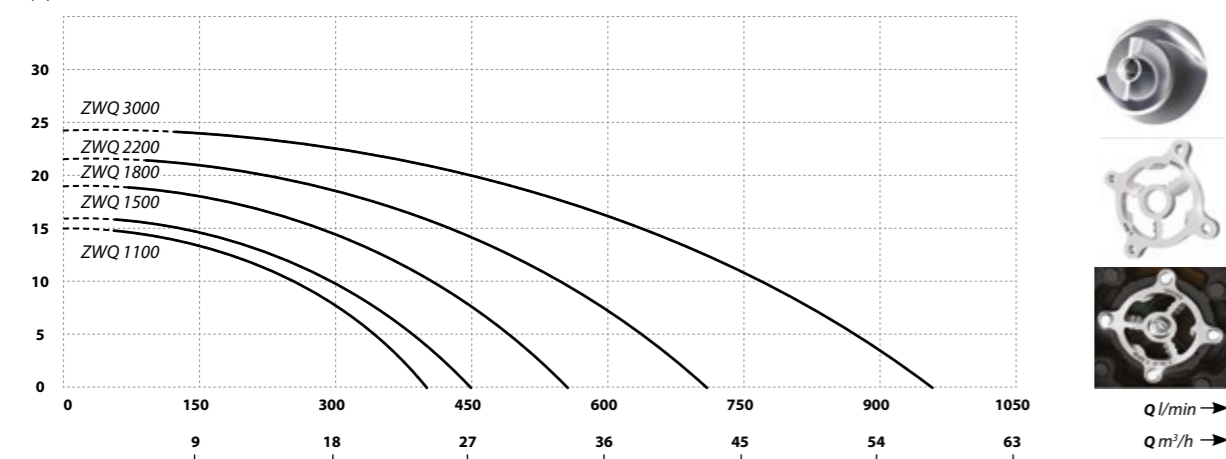

Q l/min →
Q m³/h →

Model	Podnoszenie (m)	Wydajność (l/min)	Moc silnika (W)	Zasilanie (V)	Pobór prądu (A)	Króciec (cale)	Waga (kg)
ZWQ 1100	15	400	1100	230	6,5	2	23
ZWQ 1500	16	450	1500	230 / 400	8,5 / 3,8	2	26
ZWQ 1800	18	550	1800	230 / 400	8,6 / 3,9	2½	27
ZWQ 2200	22	700	2200	400	4,5	2½	38
ZWQ 3000	24	950	3000	400	6,3	3	49

↑ Podnoszenie / Wydajność
H (m)

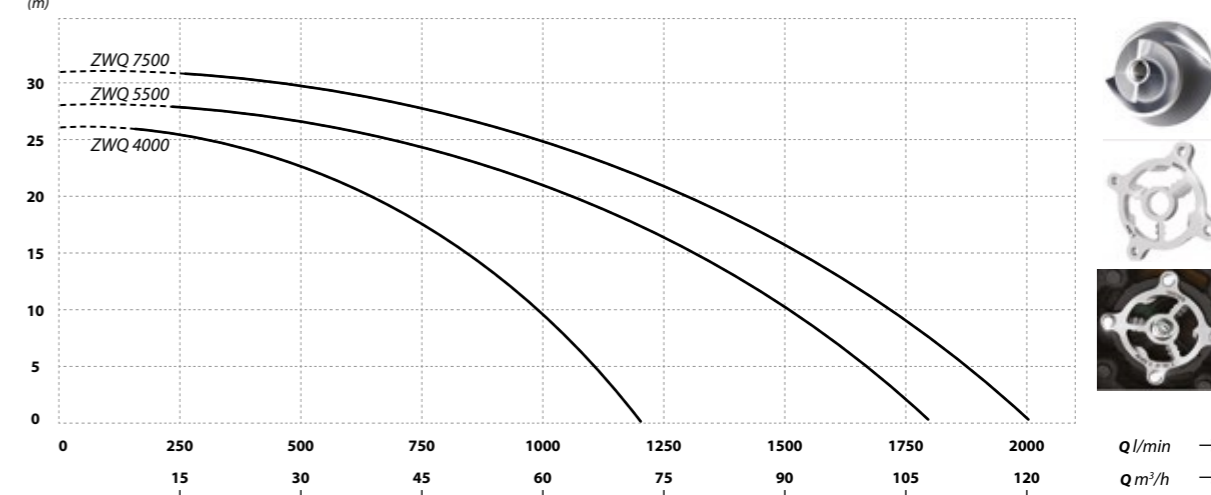

Q l/min →
Q m³/h →

Model	Podnoszenie (m)	Wydajność (l/min)	Moc silnika (W)	Zasilanie (V)	Pobór prądu (A)	Króciec (cale)	Waga (kg)
ZWQ 4000	26	1200	4000	400	8,5	3	54
ZWQ 5500	28	1800	5500	400	11	4	70
ZWQ 7500	31	2000	7500	400	14,8	4	77

Zobacz działanie i budowę pompy na:
<http://bit.ly/pompazwq>





Stopa sprzęgająca do KRAKENA, ZWQ i MWQ

Mechanizm pozwalający na podłączenie pompy zatapialnej w przepompowni do opuszczania po przewodnicach. Aby możliwy był montaż, pompa musi być wyposażona w podłączenie poziome zakończone kryzą.

W zestawie znajduje się:

- Adapter
- Siodło stopy
- Wspornik górny przewodnic

Zastosowanie podłączenia w oparciu o stopę sprzęgającą – system podnoszenia pozwala na demontaż pompy bez potrzeby demontowania całego rurociągu. Szczególne znaczenie ma to przy pompach o dużej wadze np. ZWQ lub MWQ.

Kompatybilność:

- ZWQ
- MWQ
- KRAKEN 1800 DF



Stopa sprzęgająca

KBFU INOX 50-0,40 M KBFU INOX 50-0,75 M

Zatapialne pompy z serii KBFU są przeznaczone do profesjonalnych prac odwodnieniowych oraz wszędzie tam, gdzie istnieje ryzyko, że pompowana woda zawiera piach lub szlam. Pompy służą do odwadniania zalanych pomieszczeń, domów, garaży i lokali, placów budowy. Pompowanie wód deszczowych i powierzchniowych ze stawów, jezior i rzek. Budownictwo lądowe. Kopalnie i kamieniołomy.

Cechy:

- Przystosowana do pompowania wody z piaskiem
- Słupkowy wyłącznik pływakowy umożliwia instalację w wąskich studzienkach (KBFU INOX 50-0,75 M)
- KBFU INOX 50-0,40 M wypompowuje wodę do niskiego poziomu 5 mm
- KBFU INOX 50-0,75 M wypompowuje wodę do poziomu 9 cm
- Najwyższej jakości materiały
- Gwintowany króciec tłoczny umożliwiający łatwe podłączenie węża tłoczego za pomocą opaski zaciskowej lub szybkozłącza
- Zabezpieczenie termiczne wbudowane w uzwojeniu silnika
- Serwis gwarancyjny oraz pogwarancyjny
- Gwarancja 24 miesiące

Dane techniczne:

- Maksymalna temperatura cieczy: 40°C
- Zasilanie: 230 V
- Klasa izolacji: B
- Tryb pracy: ciągły
- Stopień ochrony: IP68
- Długość kabla zasilającego: 10 m
- Pozycja pracy: pionowa
- Prędkość obrotowa silnika: 2850 RPM

Materiały:

- Obudowa silnika: stal nierdzewna AISI 316
- Obudowa wirnika: żeliwo szare
- Wał: stal nierdzewna AISI 316
- Wirnik: stal / PA wzmocnione włóknem szklanym
- Dławnica mechaniczna: Podwójna: SiC / grafit / NBR



KBFU INOX 50-0,40 M



KBFU INOX 50-0,75 M

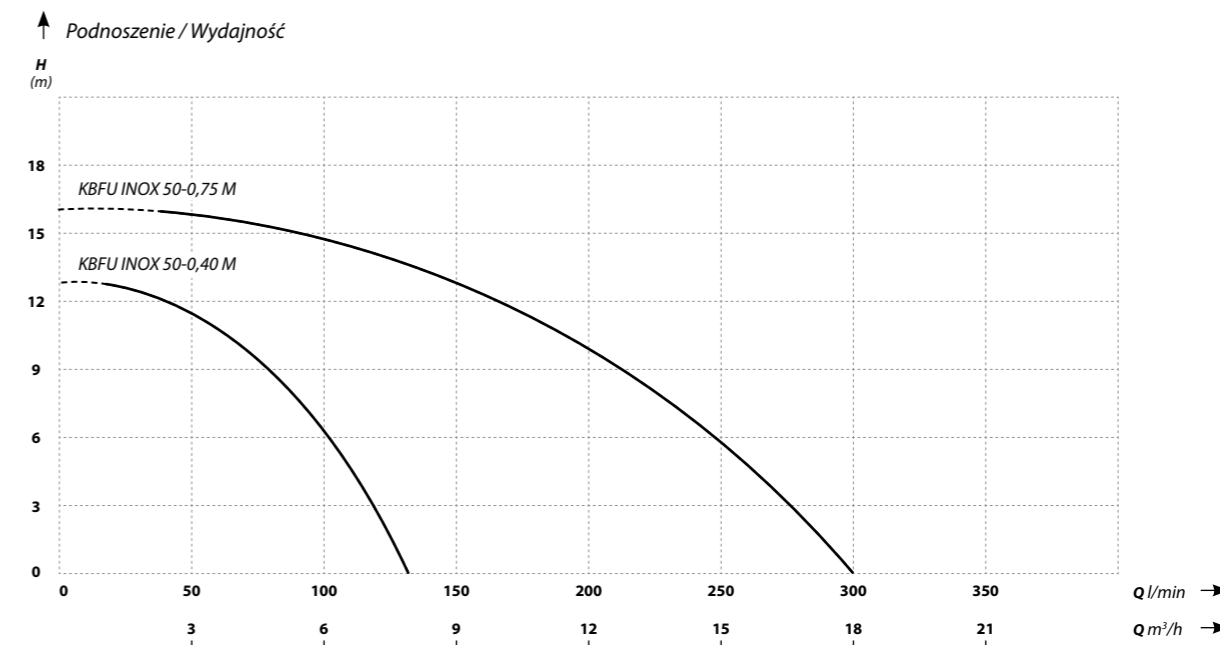
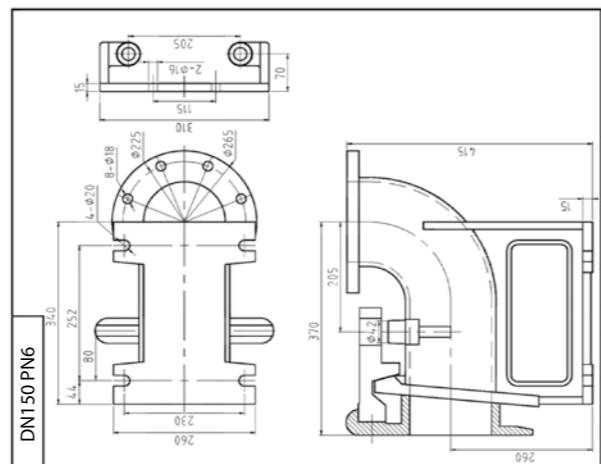
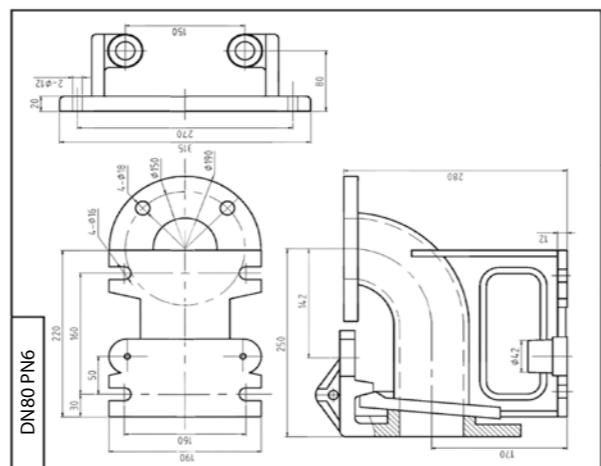
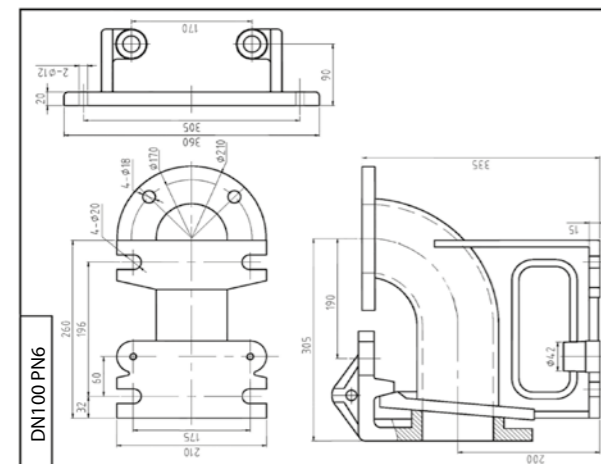
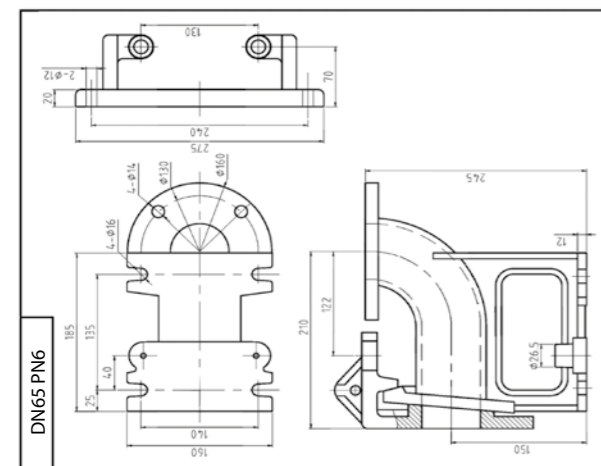
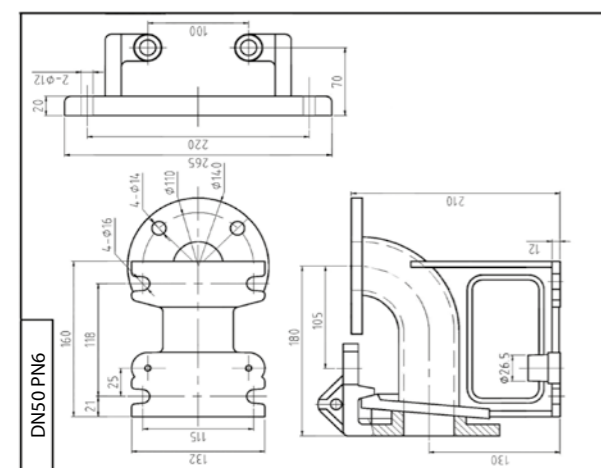

Model	Podnoszenie (m)	Wydajność (l/min)	Moc silnika (W)	Zasilanie (V)	Pobór prądu (A)	Przelot przez wirnik (mm)	Króciec (cale)	Wymiary szer/wys (cm)	Waga (kg)
KBFU INOX 50-0,40 M	13	130	400	230	3	2	2	24 / 40	14
KBFU INOX 50-0,75 M	16	300	750	230	4,8	7	2	24 / 44	16,2



KBFU 25-0,45 M KBFU 50-0,45 M

Zatapialne pompy z serii KBFU są przeznaczone do profesjonalnych prac odwodnieniowych oraz wszędzie tam, gdzie istnieje ryzyko, że pompowana woda zawiera piach lub szlam. Pompy służą do odwadniania zalanych pomieszczeń, domów, garaży i lokali, placów budowy. Pompowanie wód deszczowych i powierzchniowych ze stawów, jezior i rzek. Budownictwo lądowe. Kopalnie i kamieniołomy.

Cechy:

- Przystosowana do pompowania wody z piaskiem
- Wyłącznik pływakowy (KBFU 50-0,45 M)
- Możliwość wypompowania wody do niskiego poziomu 3 mm (KBFU 25-0,45 M)
- Najwyższej jakości materiały
- Zabezpieczenie termiczne wbudowane w uzwojeniu silnika
- Łożyska pomp pochodzą z japońskiej firmy NSK
- Serwis gwarancyjny oraz pogwarancyjny
- Gwarancja 24 miesiące

Dane techniczne:

- Maksymalna temperatura cieczy: 40°C
- Zasilanie: 230 V
- Klasa izolacji: F
- Tryb pracy: ciągły
- Stopień ochrony: IP68
- Długość kabla zasilającego: 10 m
- Prędkość obrotowa silnika: 2850 RPM
- pH wody: 5-9
- Gęstość cieczy: $1,2 \times 10^3 \text{ kg/m}^3$

Materiały:

- Obudowa silnika: stal nierdzewna AISI 304
- Obudowa wirnika: żeliwo szare
- Wał: stal nierdzewna AISI 304
- Wirnik: żeliwo szare pokryte warstwą ciężkościeralną / stop chromu
- Dławnica mechaniczna: SiC / grafit
- Łożyska: NSK



KBFU 25-0,45 M



KBFU 50-0,45 M

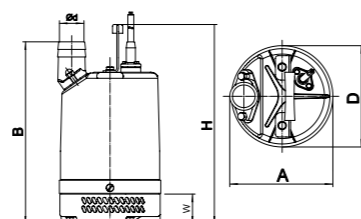

Model	Wymiary (mm)					
	Ød	A	B	D	H	W
KBFU 25-0,45 M	25	230	340	220	340	3
KBFU 50-0,45 M	50	230	360	220	340	60

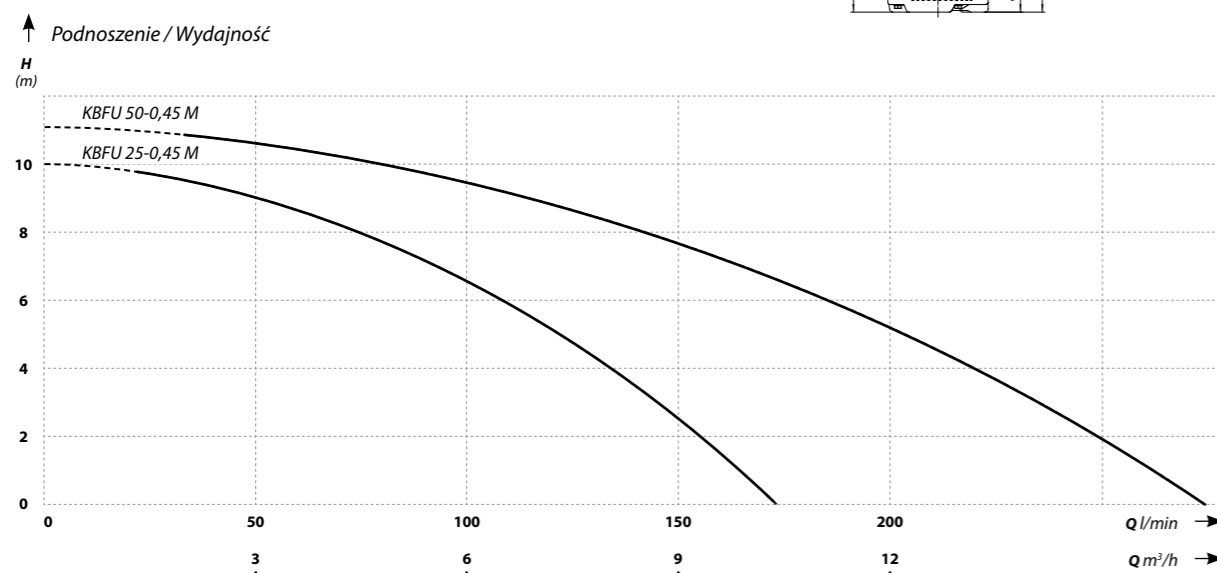

Model	Podnoszenie (m)	Wydajność (l/min)	Moc silnika (W)	Zasilanie (V)	Pobór prądu (A)	Króciec (cale)	Waga (kg)
KBFU 25-0,45 M	10	170	450	230	2,3	1	11,8
KBFU 50-0,45 M	11	280	450	230	2,3	2	12

KBFU 50-0,55 M

Niewielkich rozmiarów zatapialne pompy z serii KBFU sprawdzą się wszędzie tam, gdzie istnieje ryzyko, że pompowana woda zawiera piach lub szlam. Pompy służą do odwadniania zalanych pomieszczeń, domów, garaży i lokali. Pompowanie wód deszczowych i powierzchniowych ze stawów, jezior i rzek. Budownictwo lądowe.

Cechy:

- Przystosowana do pompowania wody z piaskiem
- Najwyższej jakości materiały
- Podwójne zabezpieczenie termiczne wbudowane w uzwojeniu silnika
- Serwis gwarancyjny oraz pogwarancyjny
- Gwarancja 24 miesiące

Dane techniczne:

- Maksymalna temperatura cieczy: 40°C
- Zasilanie: 230 V
- Klasa izolacji: F
- Tryb pracy: ciągły
- Stopień ochrony: IP68
- Długość kabla zasilającego: 10 m
- Prędkość obrotowa silnika: 2850 RPM
- pH wody: 6,5-8,5
- Gęstość cieczy: $1,2 \times 10^3 \text{ kg/m}^3$
- Maksymalne zanurzenie 7 m

Materiały:

- Obudowa silnika: aluminium
- Korpus: żeliwo szare
- Wał: stal nierdzewna AISI 420SS
- Wirnik: stop chromu
- Agitator: stop chromu
- Łożyska: NSK
- Dławnica mechaniczna: SiC / grafit



Model	Wymiary (mm)					
	Ød	A	B	D	H	W
KBFU 50-0,55 M	50	237	168	160	405	95

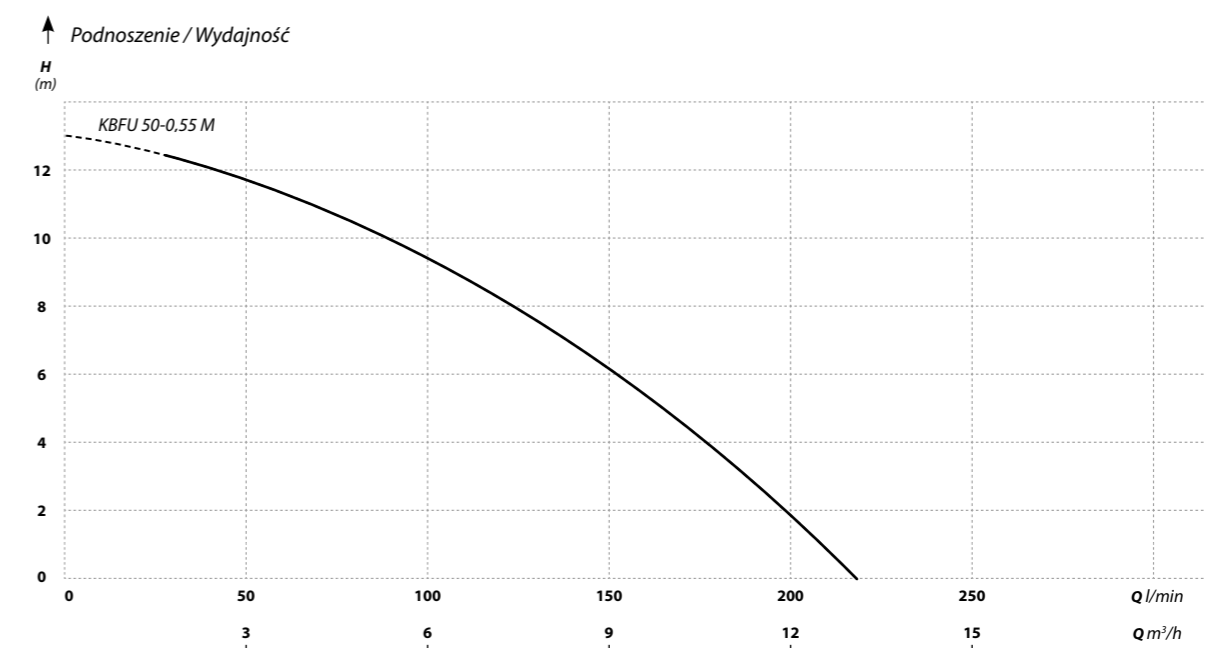
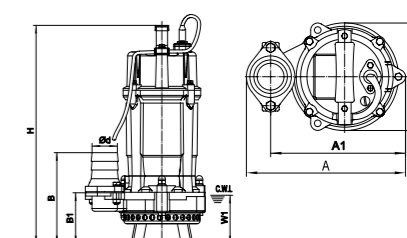

Model	Podnoszenie (m)	Wydajność (l/min)	Moc silnika (W)	Zasilanie (V)	Pobór prądu (A)	Króciec (cale)	Waga (kg)
KBFU 50-0,55 M	13	220	550	230	4	2	15,8



KBFU 50-0,80 M

Niewielkich rozmiarów zatapialne pompy z serii KBFU sprawdzą się wszędzie tam, gdzie istnieje ryzyko, że pompowana woda zawiera piach lub szlam. Pompy służą do odwadniania zalanych pomieszczeń, domów, garaży i lokali. Pompowanie wód deszczowych i powierzchniowych ze stawów, jezior i rzek. Budownictwo lądowe.

Cechy:

- Przystosowana do pompowania wody z piaskiem
- Najwyższej jakości materiały
- Podwójne zabezpieczenie termiczne wbudowane w uzwojeniu silnika
- Króciec tłoczny w można zamontować zarówno w pozycji pionowej jak i poziomej
- Serwis gwarancyjny oraz pogwarancyjny
- Gwarancja 24 miesiące

Dane techniczne:

- Maksymalna temperatura cieczy: 40°C
- Zasilanie: 230 V
- Klasa izolacji: F
- Tryb pracy: ciągły
- Stopień ochrony: IP68
- Długość kabla zasilającego: 10 m
- Prędkość obrotowa silnika: 2850 RPM
- pH wody: 6,5-8,5
- Gęstość cieczy: $1,2 \times 10^3 \text{ kg/m}^3$
- Maksymalne zanurzenie 7 m

Materiały:

- Obudowa silnika: stop aluminium
- Korpus: stop aluminium
- Wał: stal nierdzewna AISI 420SS
- Wirnik: stal nierdzewna AISI201SS pokryte warstwą ciężkościeralną (TPU)
- Łożyska: NSK
- Dławnica mechaniczna: SIC / grafit

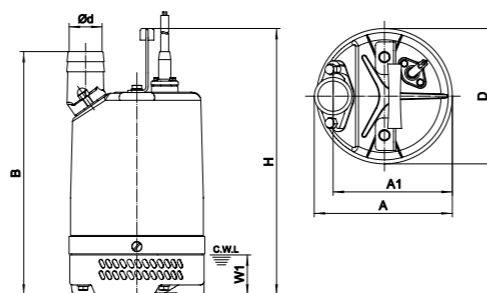

Model	Wymiary (mm)					
	Ød	A	B	D	H	W
KBFU 50-0,80 M	50	190	336	187	368	50

↑ Podnoszenie / Wydajność

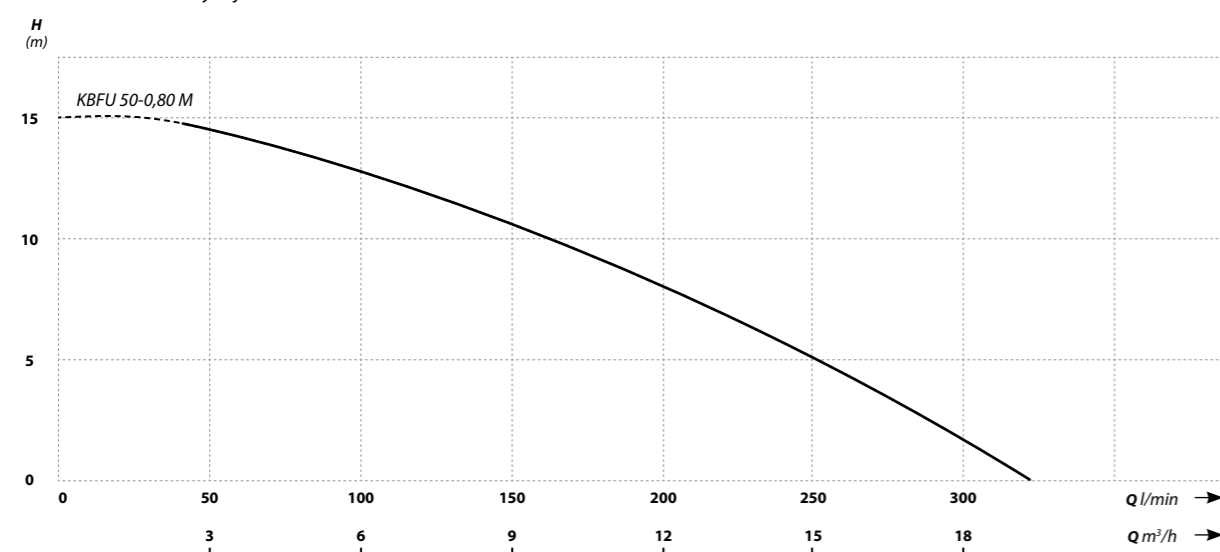

Model	Podnoszenie (m)	Wydajność (l/min)	Moc silnika (W)	Zasilanie (V)	Pobór prądu (A)	Króciec (cale)	Waga (kg)
KBFU 50-0,80 M	15	320	800	230	5	2	14,1

KBFU 230 V | 400 V

Zatapialne pompy z serii KBFU są przeznaczone do profesjonalnych prac odwodnieniowych: zalane pomieszczenia, dome, garaże i lokale, place budowy oraz inne miejsca, gdzie pompowana woda może zawierać dużo piachu lub szlamu. Pompowanie wód deszczowych i powierzchniowych ze stawów, jezior i rzek. Budownictwo lądowe. Kopalnie i kamieniołomy.

Cechy:

- Przystosowana do pompowania wody z piaskiem
- W konstrukcji zastosowano płaszcz chłodzący, dzięki czemu pompy nie muszą być w całości zanurzone
- Najwyższej jakości materiały
- Gwintowany króciec tłoczny umożliwiając łatwe podłączenie węża tłoczego za pomocą opaski zaciskowej lub szybkozłącza
- Zabezpieczenie termiczne wbudowane w uzwojeniu silnika
- Serwis gwarancyjny oraz pogwarancyjny
- Gwarancja 24 miesiące

Dane techniczne:

- Maksymalna temperatura cieczy: 35°C
- Zasilanie: 230 V
- Klasa izolacji: F
- Tryb pracy: ciągły
- Stopień ochrony: IP68
- Długość kabla zasilającego: 8 lub 10 m
- Pozycja pracy: pionowa
- Prędkość obrotowa silnika: 2850 RPM

Materiały:

- Obudowa silnika: stop żeliwo szare
- Obudowa wirnika: żeliwo szare
- Wał: stal nierdzewna AISI 304
- Wirnik: żeliwo szare pokryte warstwą ciężkościeralną / stop chromu
- Dławnica mechaniczna: SIC / grafit
- Łożyska: NSK

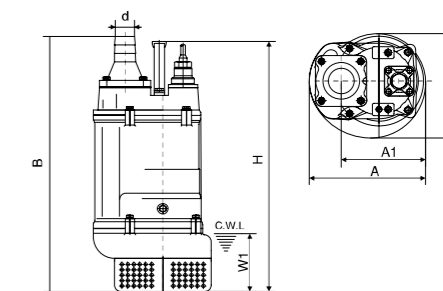

Model	Wymiary (mm)						
	Ød	A	A1	B	D	H	W1
KBFU 50-0,75 M	50	273	225	508	220	488	150
KBFU 50-1,5 M	50	273	225	533	220	513	150
KBFU 50-2,2 M	50	273	225	558	220	538	150

↑ Podnoszenie / Wydajność

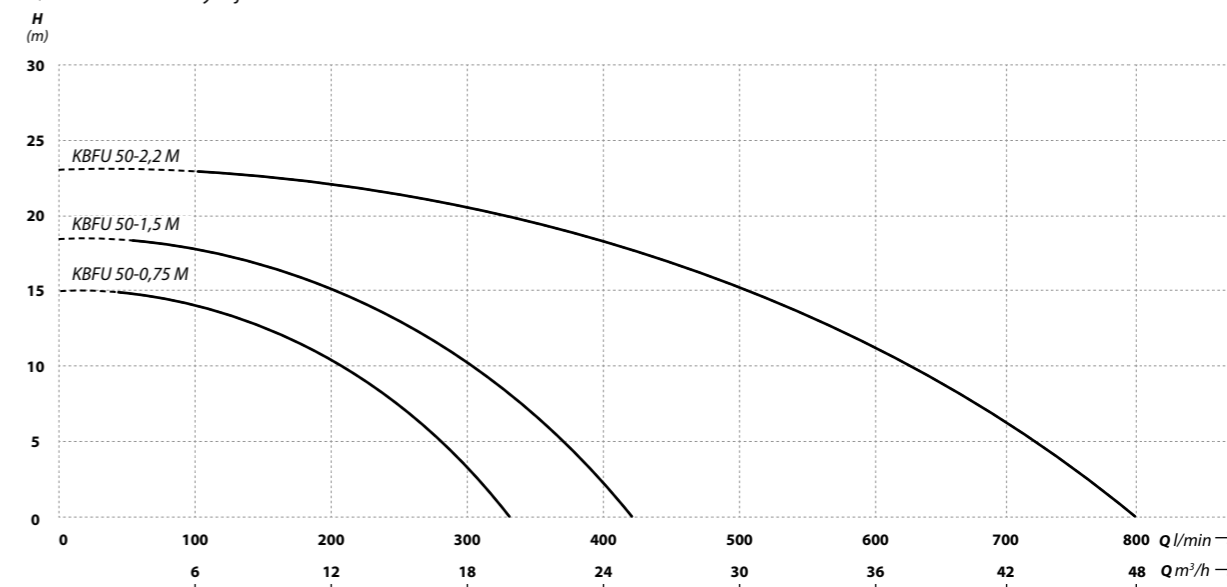

Model	Podnoszenie (m)	Wydajność (l/min)	Moc silnika (W)	Zasilanie (V)	Pobór prądu (A)	Króciec (cale)	Waga (kg)
KBFU 50-0,75 M	15	330	750	230	5,8	2	39
KBFU 50-1,5 M	18,5	420	1500	230	11,4	2	44
KBFU 50-2,2 M	23	800	2200	230	14	2	46



KBFU 230 V | 400 V cd.

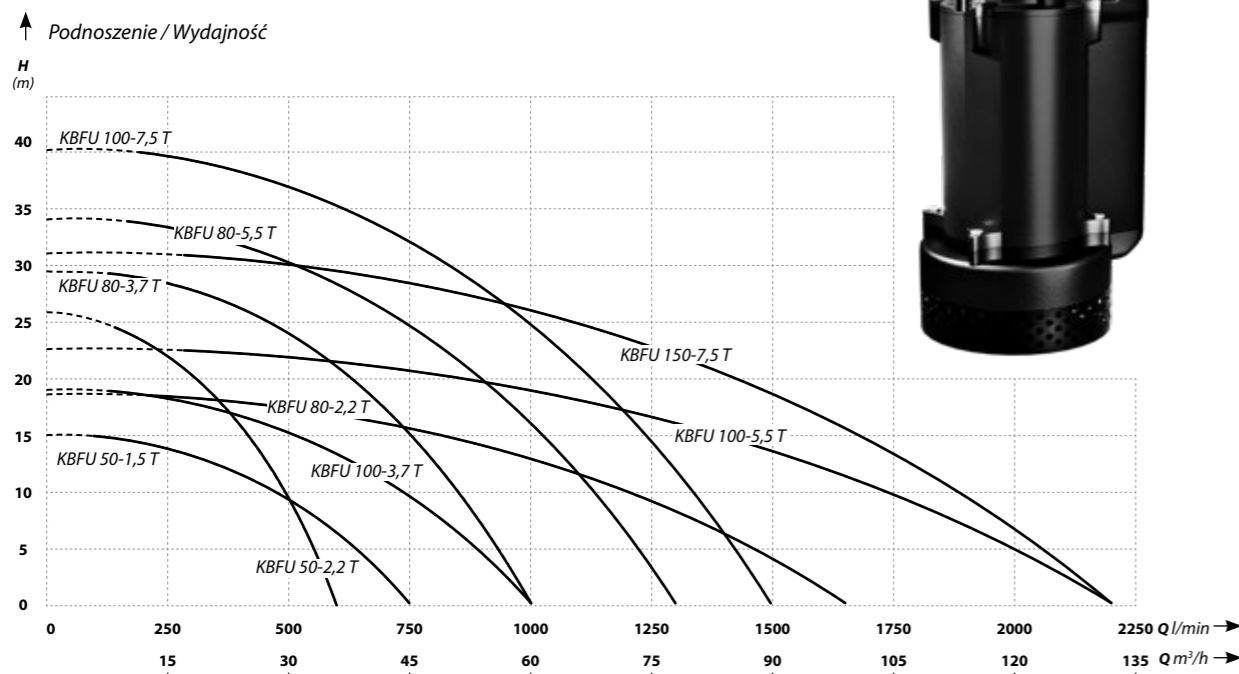

Model	Wymiary (mm)						
	Ød	A	A1	B	D	H	W1
KBFU 50-1,5 T	50	235	173	535	216	505	120
KBFU 50-2,2 T	50	235	173	535	216	505	120
KBFU 80-2,2 T	80	235	173	535	216	505	120
KBFU 80-3,7 T	80	283	208	628	252	629	150
KBFU 80-5,5 T	80	329	240	671	300	590	150
KBFU 100-3,7 T	100	283	208	642	252	629	150
KBFU 100-5,5 T	100	329	240	686	300	590	150
KBFU 100-7,5 T	100	330	240	764	314	676	190
KBFU 150-7,5 T	150	330	240	790	314	676	190

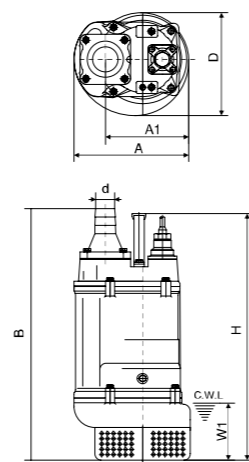

Model	Podnoszenie (m)	Wydajność (l/min)	Moc silnika (W)	Zasilanie (V)	Pobór prądu (A)	Króciec (cale)	Waga (kg)
KBFU 50-1,5 T	15	750	1500	400	3,5	3	37
KBFU 50-2,2 T	26	600	2200	400	5,0	2	39
KBFU 80-2,2 T	19	1000	2200	400	5,0	3	39
KBFU 80-3,7 T	29	1000	3700	400	7,7	3	63
KBFU 80-5,5 T	34	1300	5500	400	11,4	3	77
KBFU 100-3,7 T	18,5	1650	3700	400	7,7	4	63
KBFU 100-5,5 T	23	2200	5500	400	11,4	4	77
KBFU 100-7,5 T	40	1500	7500	400	15	4	106
KBFU 150-7,5 T	31	2200	7500	400	15	6	108

KBFU 80-4,0-4P

Zatapialne pompy z serii KBFU 4P są przeznaczone do cięższych prac odwodnieniowych w kopalniach, kamieniołomach oraz budownictwie. Charakteryzują się trwałą i solidną konstrukcją, silniki pomp z serii 4P wyposażone są w 4 bieguny, co przekłada się na znaczne wydłużenie żywotności urządzeń względem odpowiedników 2-biegunowych. Dodatkowo wirnik oraz zewnętrzny agitator zostały wykonane ze stopu chromu, umożliwiając pracę w ciężkich warunkach. Dzięki obudowie w postaci płaszcza chłodzącego, mogą pracować zanurzone tylko częściowo.

Pompy służą do odwadniania zalanych terenów, odwadnianie placów budowy. Pompowanie wód deszczowych i powierzchniowych ze stawów, jezior, rzek, kopalni i kamieniołomów. Wszędzie tam, gdzie istnieje ryzyko wystąpienia bentonitu lub znacznej zawartości piachu w pompowanej wodzie.

Cechy:

- Przystosowana do pompowania wody z piaskiem
- Najwyższej jakości materiały
- Podwójne zabezpieczenie termiczne wbudowane w uzwojeniu silnika
- Serwis gwarancyjny oraz pogwarancyjny
- Gwarancja 24 miesiące

Materiały:

- Obudowa silnika: stop / żeliwo szare
- Korpus: żeliwo szare
- Wał: stal nierdzewna AISI 420SS
- Wirnik: żeliwo szare / stop chromu
- Agitator: żeliwo szare / stop chromu
- Łożyska: NSK
- Dławnica mechaniczna: SiC

Dane techniczne:

- Maksymalna temperatura cieczy: 40°C
- Zasilanie: 400 V
- Klasa izolacji: F
- Tryb pracy: ciągły
- Stopień ochrony: IP68
- Długość kabla zasilającego: 10 m
- Prędkość obrotowa silnika: 1450 RPM
- Rodzaj silnika: 4 bieguny
- pH wody: 4-10
- Gęstość cieczy: $1,2 \times 10^3 \text{ kg/m}^3$
- Maksymalne zanurzenie 7 m

Model	Wymiary (mm)						
	Ød	A	A1	B	D	H	W1
KBFU 80-4,0-4P	80	350	261	816	326	730	250

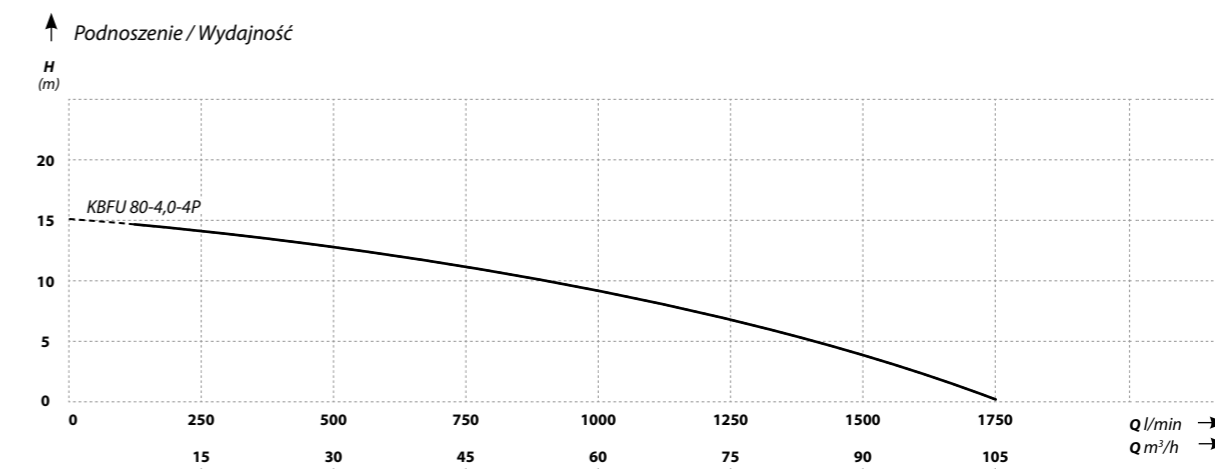
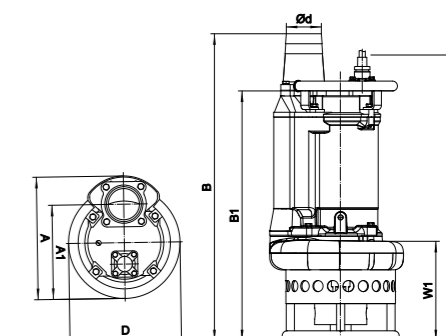

Model	Podnoszenie (m)	Wydajność (l/min)	Moc silnika (W)	Zasilanie (V)	Pobór prądu (A)	Przelot przez wirnik (mm)	Prędkość obrotowa silnika (RPM)	Króciec (cale)	Waga (kg)
KBFU 80-4,0-4P	15	1750	4000	400	10,2	30	1450	3	109



KBFU AUTO

Zatapialne pompy z serii KBFU AUTO przeznaczone do profesjonalnych prac odwodnieniowych, zaprojektowane na podstawie Serii KBFU. Wykorzystywane głównie w budownictwie do odwadniania wykopów. W odróżnieniu od serii KBFU, pompy zostały wyposażone w sterownik kontrolno-sterujący oraz zewnętrzny agitator zwiększający żywotność pomp w cięższych warunkach. Pompy charakteryzują się trwałą i solidną konstrukcją. Dzięki automatycznemu sterowaniu pompy w trakcie pracy są praktycznie bezobsługowe, dodatkowo posiadają szereg zabezpieczeń. Dzięki obudowie w postaci płaszcza chłodzącego mogą pracować zanurzone tylko częściowo. W celu zapewnienia gwarancji szczelności użyto podwójnej dławicy mechanicznej.

Pompy służą do odwadniania zalanych pomieszczeń, garaży i lokali. Pompowanie wód deszczowych i powierzchniowych ze stawów, jezior i rzek. Budownictwo lądowe. Kopalnie i kamieniołomy. Wszędzie tam, gdzie istnieje ryzyko wystąpienia bentonitu lub znacznej zawartości piachu i szlamu w pompowanej wodzie.

Cechy:

- Przystosowana do pompowania wody z piaskiem
- Najwyższej jakości materiały
- Podwójne zabezpieczenie termiczne wbudowane w uzwojeniu silnika
- Serwis gwarancyjny oraz pogwarancyjny
- Gwarancja 24 miesiące

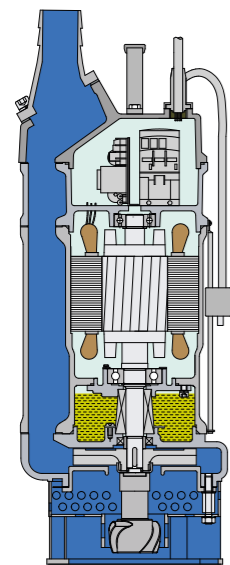

Dane techniczne:

- Maksymalna temperatura cieczy: 40°C
- Klasa izolacji: F
- Tryb pracy: ciągły
- Stopień ochrony: IP68
- Długość kabla zasilającego: 10 m
- Prędkość obrotowa silnika: 2850 RPM
- Gęstość cieczy: $1,2 \times 10^3 \text{ kg/m}^3$
- pH wody: 4-10
- Maksymalne zanurzenie 7 m

Materiały:

- Obudowa silnika: stop / żeliwo szare
- Korpus: żeliwo szare
- Wał: stal nierdzewna AISI 304
- Wirnik: żeliwo szare pokryte warstwą ciężkościeralną / stop chromu
- Łożyska: NSK
- Dławnica mechaniczna:
 - ≤ 2,2 kW: SiC / grafit
 - ≥ 3,7 kW: SiC / SiC

Moduł sterowania – funkcje:

- Ochrona przed zamianą fazy zapewnia prawidłowy obrót wirnika
- Automagiczne zatrzymanie pompy w przypadku przeciążenia (np. po przez zablokowanie wirnika) oraz nieprawidłowego napięcia, po awaryjnym wyłączeniu pompy w ciągu 5 minut następuje próba uruchomienia
- Ochrona przed przegrzaniem, przy zbyt wysokiej temperaturze pompa zostaje wyłączona i automatycznie uruchamia się ponownie po schłodzeniu
- Możliwość regulacji poziomu czujnika płynu

Automatyczne sterowanie

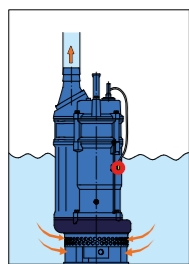

Pompa pracuje tak długo dopóki czujnik płynu jest zanurzony

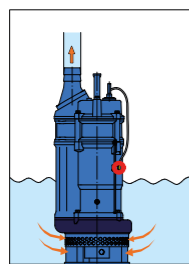

W ciągu ok. 1 minuty po odsłonięciu czujnika płynu pompa zostanie wyłączona

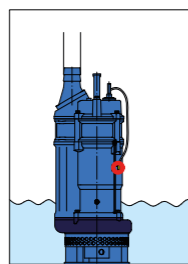

Po ok. 1 minucie pompa jest wyłączona do czasu ponownego zanurzenia czujnika płynu

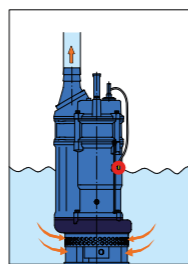

Gdy czujnik zostanie zanurzony pompa uruchomi się automatycznie

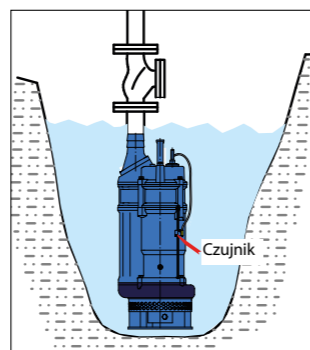

W przypadku niewielkiego napływu wody, zalecany jest montaż zaworu zwrotnego aby pompa nie uruchamiała się zbyt często oraz przesunięcie czujnika płynu ku górze

KBFU AUTO cd.

Model	Wymiary (mm)						
	Ød	A	A1	B	D	H	W1
KBFU AUTO 50-1,5	50	235	173	629	216	594	135
KBFU AUTO 50-2,2	50	235	173	629	216	594	135
KBFU AUTO 80-3,7	80	283	208	714	252	720	165
KBFU AUTO 100-3,7	100	283	208	739	252	720	165

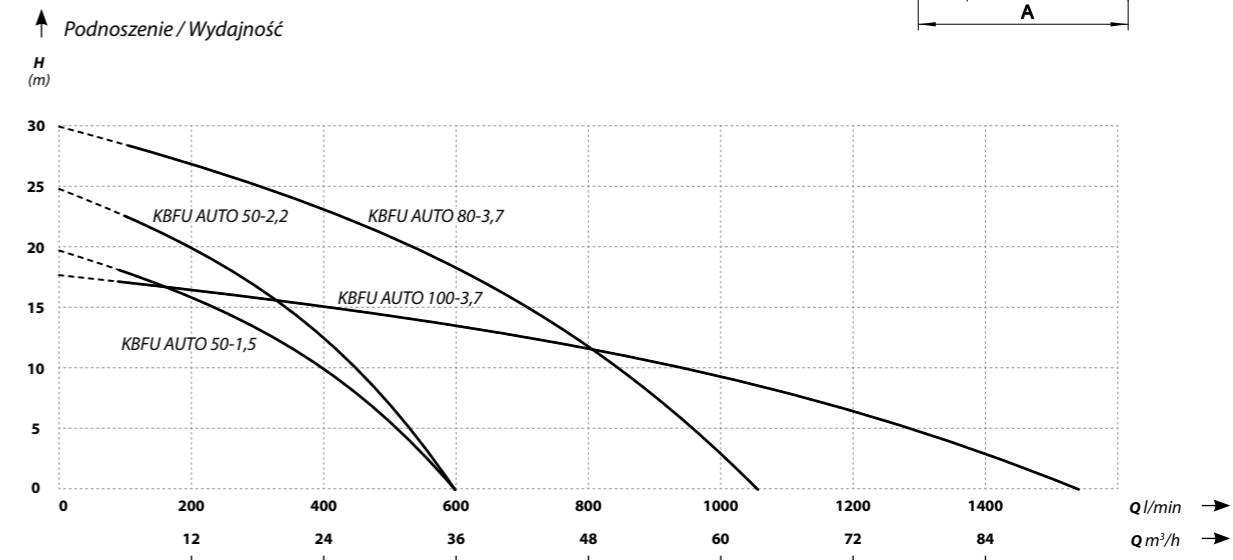
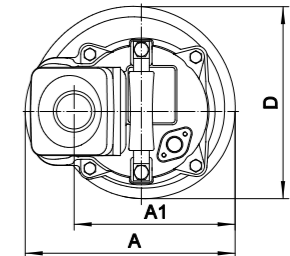
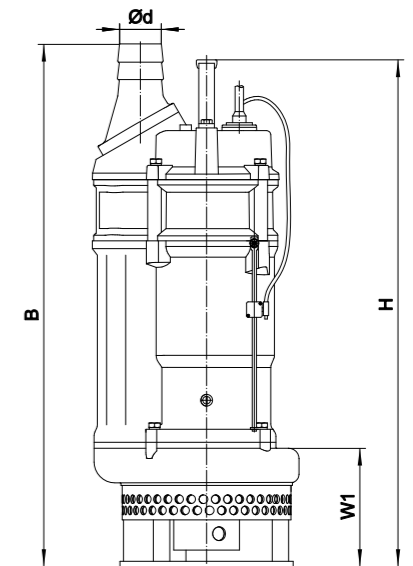

Model	Podnoszenie (m)	Wydajność (l/min)	Moc silnika (W)	Zasilanie (V)	Pobór prądu (A)	Przelot przez wirnik (mm)	Króciec (cale)	Waga (kg)
KBFU AUTO 50-1,5	20	600	1500	400	3,5	10	2	43
KBFU AUTO 50-2,2	25	600	2200	400	5,1	10	2	46
KBFU AUTO 80-3,7	30	1050	3700	400	8,0	10	3	46
KBFU AUTO 100-3,7	18	1550	3700	400	8,0	10	4	46



IBX

Zatapialne pompy z serii IBX opracowano z myślą o pompowaniu wody zanieczyszczonej przez materiały ściernie, takie jak piach i muł, przy zachowaniu kompaktowej budowy. Wykorzystywane są głównie w budownictwie jednorodzinym do odwadniania wykopów. Dzięki obudowie w postaci płaszczu chłodzącego mogą pracować zanurzone tylko częściowo. W celu zapewnienia gwarancji szczelności, użyto podwójnej dławicy mechanicznej odpornej na wysokie ciśnienie. Półotwarty wirnik wykonany ze stopu wysokochromowego z płytą ściernalną (żeliwo

sferoidalne) zapewnia doskonałą trwałość. Pompy wyposażone są w zabezpieczenie termiczne zamontowane w uzwojeniu.

Odwadnianie zalanych pomieszczeń, domów, garaży i lokali. Nawodnienia. Odwadnianie placów budowy. Pompowanie wód deszczowych i powierzchniowych ze stawów, jezior i rzek. Budownictwo lądowe.

Wszędzie tam, gdzie istnieje ryzyko wystąpienia znacznej zawartości piachu i szlamu w pompowanej wodzie.



Model	Wymiary (mm)			
	Ød	B	H	W1
IBX 50-1,5	50	590	613	87
IBX 80-1,5	80	597	613	87

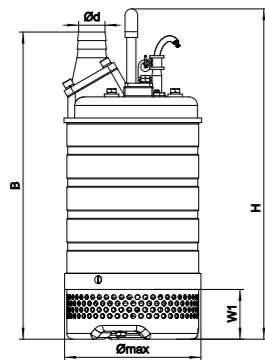

Cechy:

- Przystosowana do pompowania wody z piaskiem
- Najwyższej jakości materiały
- Podwójne zabezpieczenie termiczne wbudowane w uzwojeniu silnika
- Serwis gwarancyjny oraz pogwarancyjny
- Gwarancja 24 miesiące

Dane techniczne:

- Maksymalna temperatura cieczy: 40°C
- Zasilanie: 230 V
- Klasa izolacji: F
- Tryb pracy: ciągły
- Stopień ochrony: IP68
- Długość kabla zasilającego: 10 m
- Prędkość obrotowa silnika: 2850 RPM
- pH wody: 5-9
- Gęstość cieczy: $1,2 \times 10^3 \text{ kg/m}^3$
- Maksymalne zanurzenie 7 m

Materiały:

- Obudowa silnika: stal nierdzewna AISI 304
- Korpus: stal nierdzewna AISI 304
- Wał: stal nierdzewna AISI 420SS
- Wirnik: żeliwo szare / stop chromu
- Łożyska: NSK
- Dławnica mechaniczna: SiC / grafit

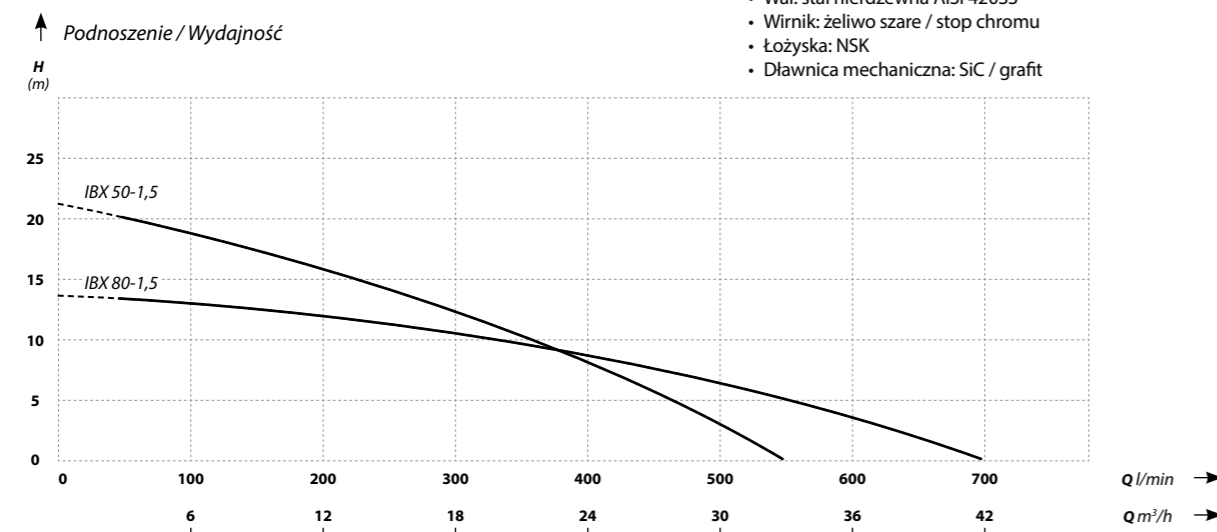

Model	Podnoszenie (m)	Wydajność (l/min)	Moc silnika (W)	Zasilanie (V)	Pobór prądu (A)	Przelot przez wirnik (mm)	Króciec (cale)	Waga (kg)
IBX 50-1,5	21	560	1500	230	10	8	2	37
IBX 80-1,5	14	700	1500	230	10	8	3	37

IBX AUTO

Zatapialne pompy z serii IBX AUTO opracowano z myślą o pompowaniu wody zanieczyszczonej przez materiały ściernie, takie jak piach i muł, przy zachowaniu kompaktowej budowy. Wykorzystywane są głównie w budownictwie jednorodzinym do odwadniania wykopów. Dzięki obudowie w postaci płaszczu chłodzącego mogą pracować zanurzone tylko częściowo. W odróżnieniu do serii KBFU, pompy zostały wyposażone w sterownik kontrolno-sterujący, pełniący funkcję zabezpieczenia.

W celu zapewnienia gwarancji szczelności, użyto podwójnej dławicy mechanicznej odpornej na wysokie ciśnienie. Półotwarty wirnik

wykonany ze stopu wysokochromowego z płytą ściernalną (żeliwo sferoidalne), zapewnia doskonałą trwałość. Pompy wyposażone są w zabezpieczenie termiczne zamontowane w uzwojeniu.

Odwadnianie zalanych pomieszczeń, domów, garaży i lokali. Nawodnienia. Odwadnianie placów budowy. Pompowanie wód deszczowych i powierzchniowych ze stawów, jezior i rzek. Budownictwo lądowe. Wszędzie tam, gdzie istnieje ryzyko wystąpienia znacznej zawartości piachu i szlamu w pompowanej wodzie.



Cechy:

- Przystosowana do pompowania wody z piaskiem
- Najwyższej jakości materiały
- Podwójne zabezpieczenie termiczne wbudowane w uzwojeniu silnika
- Serwis gwarancyjny oraz pogwarancyjny
- Gwarancja 24 miesiące

Dane techniczne:

- Maksymalna temperatura cieczy: 40°C
- Zasilanie: 400 V
- Klasa izolacji: F
- Tryb pracy: ciągły
- Stopień ochrony: IP68
- Długość kabla zasilającego: 10 m
- Prędkość obrotowa silnika: 2850 RPM
- Rodzaj silnika: 4 biegowy
- pH wody: 4-10
- Gęstość cieczy: $1,2 \times 10^3 \text{ kg/m}^3$
- Maksymalne zanurzenie 7 m

Materiały:

- Obudowa silnika: stal nierdzewna AISI304
- Korpus: stal nierdzewna AISI304
- Wał i rotor: stal nierdzewna AISI 420SS
- Wirnik: żeliwo szare pokryte warstwą ciężkościeralną / stop chromu
- Łożyska: NSK
- Dławnica mechaniczna: $\leq 2,2 \text{ kW}$: SiC / grafit $\geq 3,7 \text{ kW}$: SiC / SiC

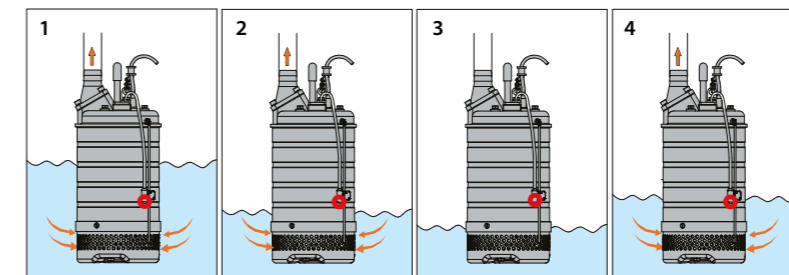

Model	Wymiary (mm)				
	Ød	B	H	W1	Ø maks.
IBX AUTO 50-2,2	50	590	613	87	260
IBX AUTO 80-3,7	80	565	641	87	320

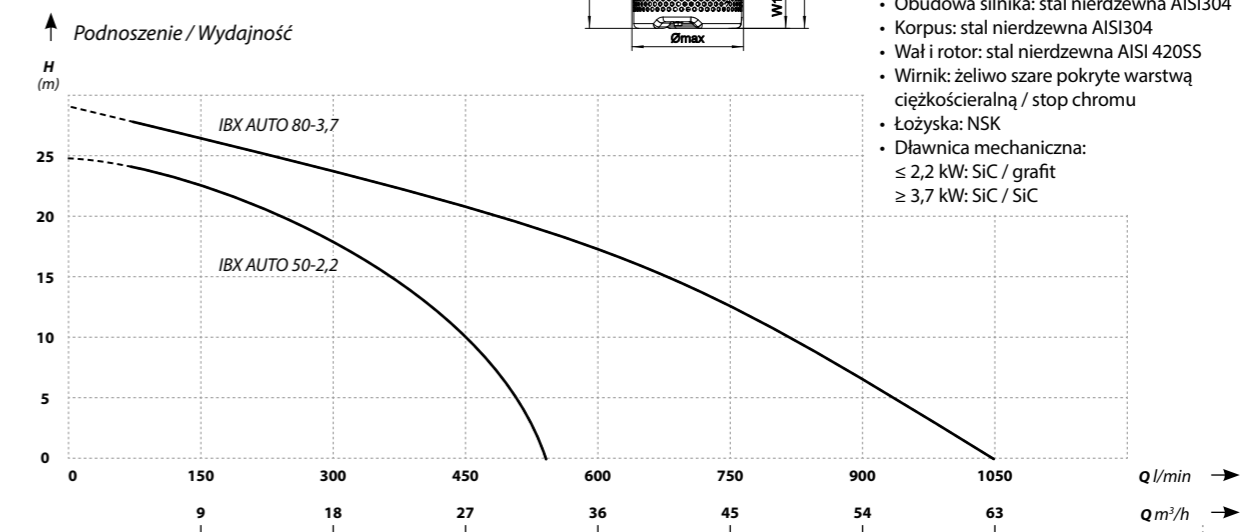
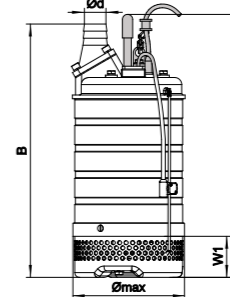

Model	Podnoszenie (m)	Wydajność (l/min)	Moc silnika (W)	Zasilanie (V)	Pobór prądu (A)	Przelot przez wirnik (mm)	Króciec (cale)	Waga (kg)
IBX AUTO 50-2,2	25	550	2200	400	5,1	8	2	42
IBX AUTO 80-3,7	29	1050	3700	400	7,7	8	3	60



Zawory zwrotne kulowe

NOWOŚĆ

Zawory zwrotne kulowe są urządzeniami zabezpieczającymi rurociągi ciśnieniowe przed niepożądanym przepływem zwrotnym. Najczęściej stosowane są na pionach tłocznych w przepompowniach ścieków bytowo-gospodarczych oraz w przepompowniach wód opadowych. Konstrukcja i wykonanie materiałowe pozwalają na szerokie stosowanie w instalacjach wewnątrz zbiorników przepompowni, na rurociągach przesyłowych powierzchniowych, a także do stosowania pod ziemią zarówno w pozycji pionowej jak i poziomej (z zachowaniem właściwego kierunku przepływu).

Cechy:

- Przepływ pełnym przekrojem
- Samooczyszczanie się kuli
- Niskie ciśnienie uszczelniania
- Pionowy i poziomy sposób montażu
- Cicha praca
- Komora inspekcyjna do czyszczenia i wymiany kuli

Dane techniczne:

- Produkty spełniają wymagania norm:
 - EN1092-2 PN16 oraz AS4087, AS4087 (AS2129 Tabela E)
 - ISO 228-1 w odniesieniu do gwintów BSP
 - Kategoria A standard ISO5208
 - EN558-1 seria 48 (DIN3202 F6)
- Zakres średnic zaworów gwintowanych: od DN25 (1") do DN65 (2½")
- Zakres średnic zaworów kołnierzowych: od DN50 do DN100
- Maksymalne ciśnienie robocze: 16 bar
- Minimalne ciśnienie zwrotne gwarantujące szczelność: od 0,3 do 0,5 bar
- Testowane ciśnienie:
 - dla gniazda z kulą: 1,1 x ciśnienie normalne
 - dla korpusu: 1,5 x ciśnienie normalne
- Zakres stosowania w temperaturach 10–80°C

- Długość zabudowy zaworów oraz rozmiary przyłączeniowe kołnierzy i gwintów spełniają wymagania wymienionych wyżej norm
- Prawidłowy kierunek przepływu cieczy przez zawór określa strzałka na korpusie
- Trwała i prosta konstrukcja gwarantuje długotrwałe, bezproblemowe działanie
- Zamknięcie zaworu (żaluzję) stanowi gładka kula pokryta warstwą odpornego na ścieki NBR. Poprzez swobodny obrót kuli w gnieździe, do którego trafia kula pod wpływem przepływu cieczy, następuje oczyszczanie kuli z unoszonych przez medium frakcji stałych.
- Zawory posiadają zamykaną na śruby rewizję do inspekcji oraz wygodnego czyszczenia w przypadku dostania się nienormalnych zawartości ścieków.

Materiały:

- Korpus: żeliwo sferoidalne
- Kula: stal / NBR
- Pokrywa: żeliwo sferoidalne
- Uszczelka pokrywy: EPDM
- Śruby: stal nierdzewna 304
- Nakrętki: stal nierdzewna 304
- Podkładki: stal nierdzewna 304

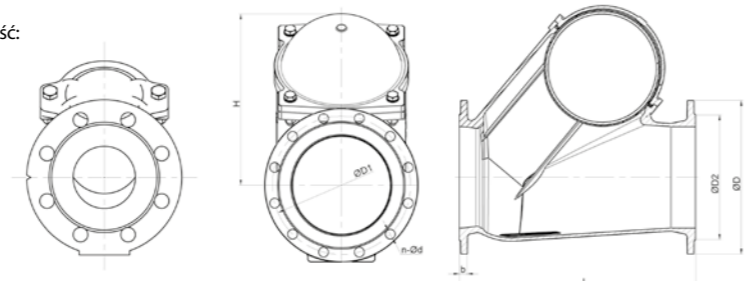

Zawór kołnierzowy	Wymiary (mm)						
	L	D	D1	D2	n-d	b	H
DN50 PN16	200	165	125	99	4-19	19	100
DN65 PN16	240	185	145	118	4-19	19	125
DN80 PN16	260	200	160	132	8-19	19	136
DN100 PN16	300	220	180	152	8-19	19	185

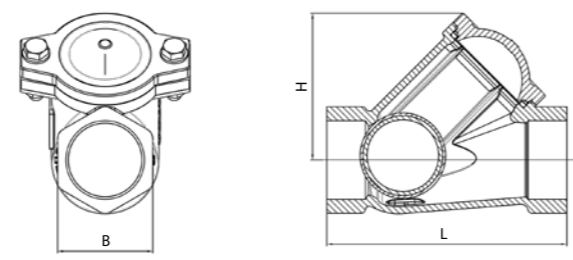

Zawór gwintowany	Całe	Wymiary (mm)		
		L	B	H
DN25 PN16	1	120	42	65
DN32 PN16	1¼	135	50	75
DN40 PN16	1½	145	60	88
DN50 PN16	2	174	69	106
DN65 PN16	2½	200	90	125



Zawór kołnierzowy



Zawór gwintowany

AERAT 1

Urządzenie hydrotechniczne – aerator stosowany jest głównie w profesjonalnych rozwiązaniach napowietrzających do akwakultury morskiej i słodkowodnej. Charakteryzuje się tworzeniem mieszanki o wysokim składzie procentowym rozpuszczonego tlenu oraz dużym obszarem napowietrzania tlenem, co sprzyja poprawie jakości wody w gospodarstwach i wspomaga wzrost hodowli. W skład urządzenia wchodzi silnik z wirnikiem oraz trójnógna podstawa.

AERAT 1 przeznaczony jest do wody czystej, takiej jak stawy, jeziora i innego typu akwenu wodne, bez zawartości części stałych – szlifujących.

Cechy:

- Na styku wirnika i otaczającej wody powietrze tworzy liczne drobne pęcherzyki. Przepływ wody utworzony przez obrót wirnika rozciąga się poziomo z określoną prędkością i płynie w górę, mieszając wodę poniżej i zwiększając w ten sposób zasięg natlenienia. Dzięki takiemu rozwiązaniu nie wytwarza się martwy kąt, wytwarzając duży obszar oddziaływania przecięcia gaz-woda, co wpływa na zwiększony efekt rozpuszczania tlenu.
- Duża liczba drobnych pęcherzyków zwiększa powierzchnię kontaktu wody i gazu oraz szybkość rozpuszczania tlenu, dzięki czemu rozpuszczony tlen bardziej efektywnie nasycza wodę i eliminuje dużą liczbę szkodliwych substancji. Poprawa jakości wody wpływa bezpośrednio na poprawę zdrowia hodowanych organizmów i przyspiesza tempo wzrostu.
- Sprzęt jest kompaktowy, elastyczny, łatwy do zainstalowania i użytkowania, co oszczędza czas i koszty instalacji.



Model	Napięcie (V)	Moc (kW)	Napowietrznie (m³/h)	Natlenianie (kg O₂/h)	Maks. temperatura (°C)	Głębokość zanurzenia (m)	Obszar aktywnego działania (m²)
AERAT 1	400	1,5	10-320	2,5	35	3-5	2000-4000



Pompy głębinowe



2" STING	3,5" SCM 3,5" SC
3" SQIBO 3-3,5" SCR	3,5" SDM SD
3" SKM 4" SKM/SKT	4" SDM 4" SD
OLA OLA AUTO OLA INOX	5" SD
2" STM	6" SD
2,5" STM	3" ISP
3" TI	4" ISP
3" SDM SD	6" ISP
3" STM	3" IBQ 4" IBQ

Zestawy IQIBO

Zestawy IQIBO

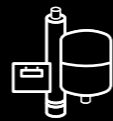

Włoskie pompy



IBO ITALY FP4	IBO ITALY FP4 L
IBO ITALY FP4 X	IBO ITALY FP4 Q
IBO ITALY FP4 A	IBO ITALY AP6
IBO ITALY FP4 B	IBO ITALY AP6 E
IBO ITALY FP4 D	IBO ITALY AP6 F
IBO ITALY FP4 E	IBO ITALY AP6 H
IBO ITALY FP4 F	IBO ITALY AP6 L
IBO ITALY FP4 H	IBO ITALY FX6 FX8 FX10

Silniki głębinowe

IBO 3" | 4" | 6"



Włoskie silniki głębinowe



4" IOM IBO ITALY OIL	8" IWM IBO ITALY
6" IOM IBO ITALY OIL	10" IWM IBO ITALY
6" IWM IBO ITALY	

2" STING

Pompa 2" STING jest pierwszą i dotychczas jedyną pompą głębinową marki IBO o średnicy 52 mm, przeznaczoną do instalacji w studniach o minimalnej średnicy wewnętrznej 63 mm. Pompa służy do zaopatrywania w wodę domów jednorodzinnych, działek letniskowych.

Cechy:

- Średnica pompy 52 mm pozwalająca na montaż w niewielkich odwiertach (63 mm)
- Zabezpieczenie termiczne wbudowane w uzwojeniu silnika
- Kondensator wbudowany w silnik (nie ma konieczności stosowania zewnętrznej puszkii rozruchowej)
- Serwis gwarancyjny oraz pogwarancyjny
- Gwarancja 24 miesiące

Dane techniczne:

- Maksymalna temperatura cieczy: 35°C
- Zasilanie: 230 V
- Klasa izolacji: B
- Tryb pracy: ciągły
- Stopień ochrony: IP68
- Długość kabla zasilającego: 14 m
- Pozycja pracy: pionowa
- Maks. liczba uruchomień na 1 h: 20
- Maks. głębokość zanurzenia: 80 m
- Prędkość obrotowa silnika: 2850 RPM

Materiały:

- Króciec tłoczny: stal nierdzewna AISI 304
- Obudowa: stal nierdzewna AISI 304
- Wał i rotor: stal nierdzewna AISI 304
- Stojan: guma NBR
- Rotor: stal nierdzewna AISI 304
- Dławnica mechaniczna: SiC / SiC
- Silnik: chłodzony olejem

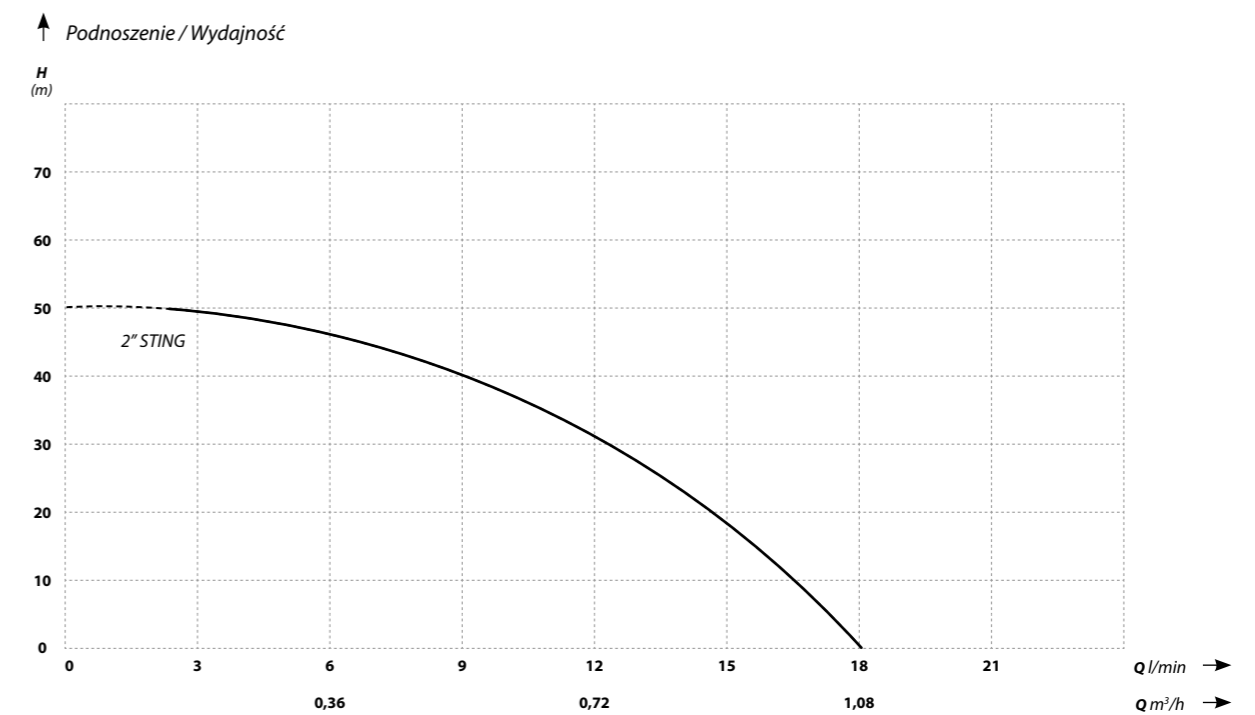

Model	Podnoszenie (m)	Wydajność (l/min)	Moc silnika (W)	Zasilanie (V)	Pobór prądu (A)	Króciec (cale)	Wymiary śr/dł (mm)	Waga (kg)
2" STING	50	18	370	230	1,8	½	52 / 690	11



3" SQIBO | 3-3,5" SCR

Monoblokowe, śrubowe pompy głębinowe przeznaczone do instalacji w studniach głębinowych oraz zbiornikach. Pompy służą do zaopatrywania w wodę domów jedno i wielorodzinnych, gospodarstw rolnych, a także do zasilania niewielkich systemów nawodnieniowych.

Cechy:

- Budowa monoblokowa (niewielka wysokość pompy)
- Pompy wytwarzają wysokie ciśnienie
- Zabezpieczenie termiczne wbudowane w uzwojeniu silnika
- Kondensator wbudowany w silnik (nie ma konieczności stosowania zewnętrznej puszkii rozruchowej)
- Serwis gwarancyjny oraz pogwarancyjny
- Gwarancja 24 miesiące

Dane techniczne:

- Maksymalna temperatura cieczy: 35°C
- Zasilanie: 230 V
- Klasa izolacji: B
- Tryb pracy: ciągły
- Stopień ochrony: IP68
- Długość kabla zasilającego: 15 m, 20 m lub 25 m
- Pozycja pracy: pionowa
- Maks. liczba uruchomień na 1 h: 20
- Maks. głębokość zanurzenia: 80 m
- Prędkość obrotowa silnika: 2850 RPM

Materiały:

- Korpus ssący/tłoczny: stal nierdzewna AISI 304
- Obudowa: stal nierdzewna AISI 304
- Wał i rotor: stal nierdzewna AISI 304
- Stojan: guma NBR
- Rotor: stal nierdzewna AISI 304
- Dławnica mechaniczna: SiC
- Silnik: chłodzony olejem



3" SKM | 4" SKM/SKT

Monoblokowe peryferalne pompy głębinowe przeznaczone do instalacji w studniach głębinowych oraz zbiornikach. Pompy służą do zaopatrywania w wodę domów jedno i wielorodzinnych, gospodarstw rolnych, a także do zasilania niewielkich systemów nawodnieniowych.

Cechy:

- Budowa monoblokowa (niewielka wysokość pompy)
- Mosiężne wirniki
- Pompy 4" SKM (230 V) posiadają kabel zasilający zakończony wtyczką o długości 20 m przy pompach z puszką rozruchową lub 15 m przy pompach z wbudowanym kondensatorem
- Pompy 3" SKM posiadają wbudowany kondensator oraz kabel o długości 15 m lub 20 m
- Pompy SKT (400 V) posiadają kabel zasilający o długości 15 cm
- Zabezpieczenie termiczne wbudowane w uzwojeniu silnika
- Wyłącznik nadprądowy przy wersji z puszką rozruchową
- Serwis gwarancyjny oraz pogwarancyjny
- Gwarancja 24 miesiące

Dane techniczne:

- Maksymalna temperatura cieczy: 35°C
- Zasilanie: 230 V lub 400 V
- Klasa izolacji: B
- Tryb pracy: ciągły
- Stopień ochrony: IP68
- Długość kabla zasilającego: 15 m lub 20 m
- Pozycja pracy: pionowa
- Maks. liczba uruchomień na 1 h: 20
- Maks. głębokość zanurzenia: 80 m
- Prędkość obrotowa silnika: 2850 RPM

Materiały:

- Korpus ssący/tłoczny: mosiądz
- Obudowa: stal nierdzewna AISI 304
- Wał i rotor: stal nierdzewna AISI 304
- Wirnik: mosiądz
- Dławnica mechaniczna: grafit / SiC
- Silnik: chłodzony olejem



↑ Podnoszenie / Wydajność

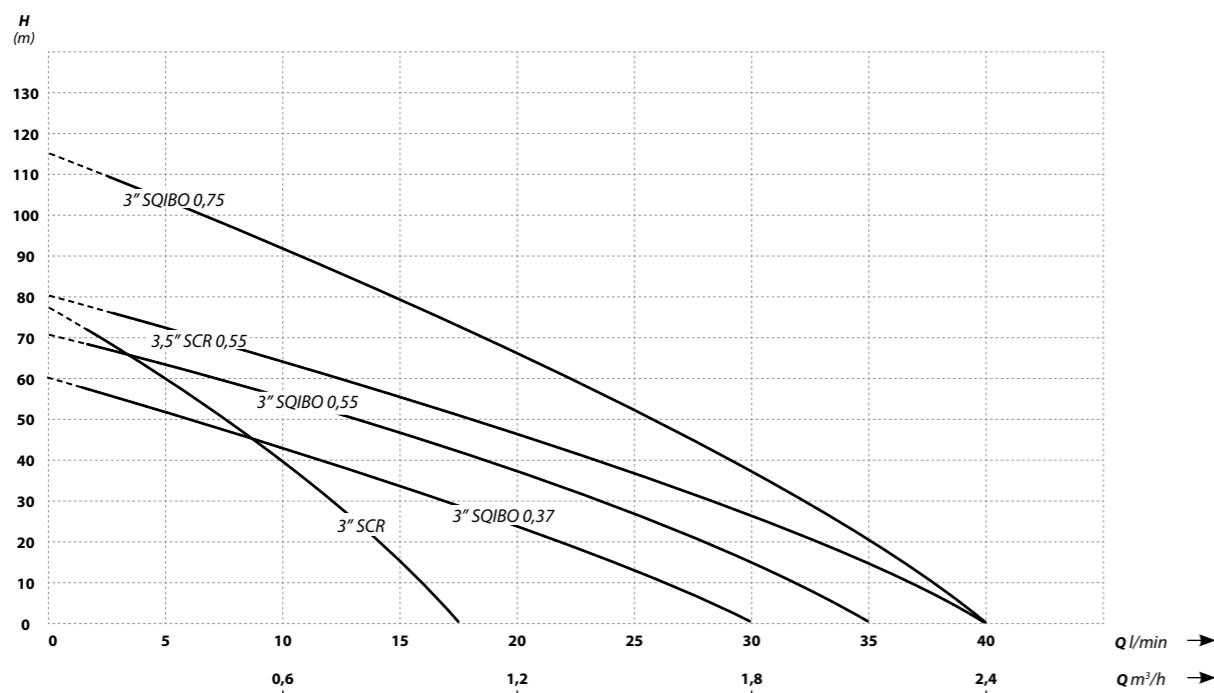

Model	Podnoszenie (m)	Wydajność (l/min)	Moc silnika (W)	Zasilanie (V)	Pobór prądu (A)	Króciec (cale)	Długość kabla (m)	Wymiary śr/dł (mm)	Waga (kg)
3" SQIBO 0,37	60	30	370	230	3,4	1	15	76 / 577	7,5
3" SQIBO 0,55	70	35	550	230	4	1	15 / 20	76 / 605	9
3" SQIBO 0,75	115	40	750	230	6,5	1	15 / 25	76 / 650	10,5
3" SCR	77	17	250	230	2,5	¾	14	75 / 550	7,6
3,5" SCR 0,5	80	40	500	230	5,2	1	14	90 / 646	11

↑ Podnoszenie / Wydajność

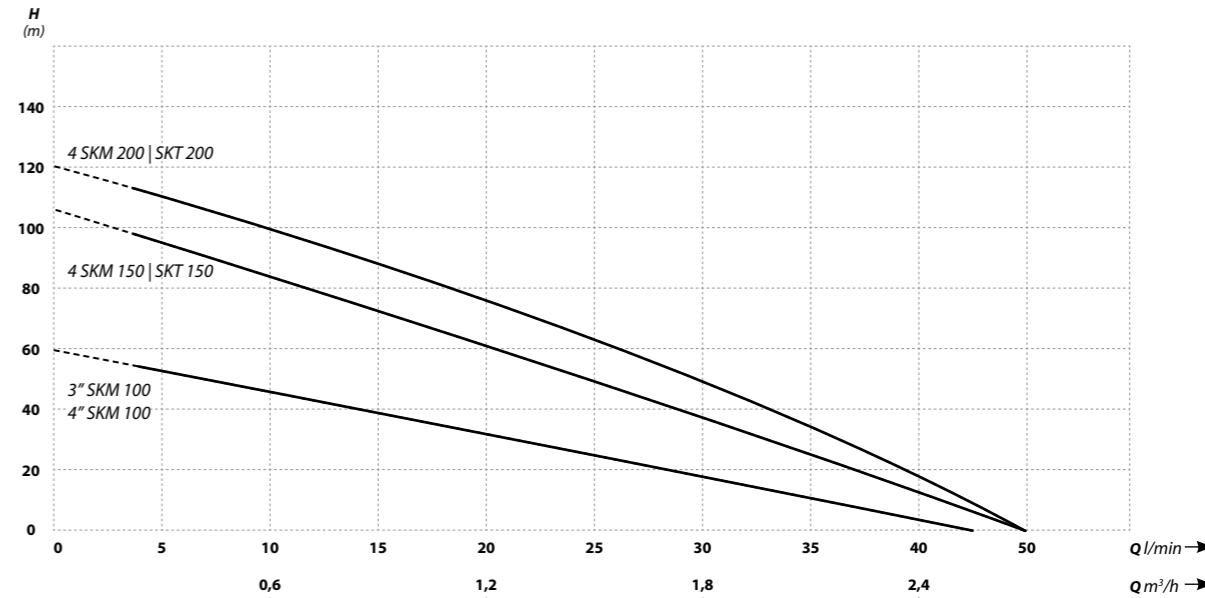

Model	Podnoszenie (m)	Wydajność (l/min)	Moc silnika (W)	Zasilanie (V)	Pobór prądu (A)	Króciec (cale)	Wymiary śr/dł (mm)	Waga (kg)
3" SKM 100	60	45	750	230	5	1	75 / 590	12
4" SKM 100	60	45	750	230	5,8	1	98 / 530	16
4" SKM 150 SKT 150	107	50	1100	230 / 400	10 / 2,7	1	98 / 530	13,2
4" SKM 200 SKT 200	120	50	1500	230 / 400	11 / 3,6	1	98 / 540	17



OLA | OLA AUTO OLA INOX

OLA | OLA INOX

Wielostopniowe pompy głębinowe, o średnicy 98 mm do studni kręgowych. W pompach został zastosowany płaszcz chłodzący silnik, dzięki czemu pompy nie muszą być w całości zanurzone oraz nie ma potrzeby stosowania rury osłonowej, co jest wymagane w przypadku klasycznych pomp wielostopniowych.

OLA AUTO

Pompy z serii OLA AUTO wyposażone są w automatyczne sterowanie pracą pompy, dzięki czemu nie istnieje potrzeba instalacji dodatkowego osprzętu, takiego jak wyłącznik ciśnieniowy, czy zewnętrzne sterowanie typu PC lub SK. Zasada działania czujnika opiera się o badanie przepływu. W momencie, gdy pompa jest podłączona do instalacji elektrycznej oraz hydraulicznej, odkręcenie kranu będzie skutkowało uruchomieniem pompy, natomiast jego zakręcenie spowoduje wyłączenie pompy w ciągu kilku sekund. Pompa posiada wbudowany zawór zwrotny ograniczający powrót wody z instalacji.

Zarówno OLA 60/60 jaki i OLA AUTO mogą być zainstalowane w połączeniu ze zbiornikiem hydroforowym, należy jednak pamiętać, że przy montażu pomp z serii OLA AUTO nie ma potrzeby instalacji dodatkowego wyłącznika ciśnieniowego.

Cechy:

- W pompach OLA zastosowano płaszcz chłodzący, dzięki czemu pompy nie muszą być w całości zanurzone oraz nie ma konieczności stosowania rur osłonowych
- Wbudowany pływak (OLA INOX) zabezpiecza pompę przed suchobiegiem
- Automagiczne sterowanie pracą pompy (OLA AUTO), bez dodatkowego osprzętu
- Zabezpieczenie termiczne wbudowane w uzwojeniu silnika



OLA OLA AUTO OLA INOX

- Kondensator wbudowany w silnik (nie ma konieczności stosowania zewnętrznej puszkii rozruchowej), pompa jest gotowa do montażu od razu po rozpakowaniu
- Serwis gwarancyjny oraz pogwarancyjny
- Gwarancja 24 miesiące

Dane techniczne:

- Maksymalna temperatura cieczy: 35°C
- Zasilanie: 230 V
- Klasa izolacji: B
- Tryb pracy: ciągły
- Stopień ochrony: IP68
- Długość kabla zasilającego: 20 m
- Pozycja pracy: pionowa
- Maks. liczba uruchomień na 1 h: 20
- Maks. głębokość zanurzenia: 80 m
- Prędkość obrotowa silnika: 2850 RPM

Materiały:

- Obudowa: stal nierdzewna AISI 304
- Wał i rotor: stal nierdzewna AISI 304
- Wirnik: noryl
- Dyfuzor: noryl
- Dławnica mechaniczna: SiC / SiC / NBR
- Silnik: płaszcz chłodzący

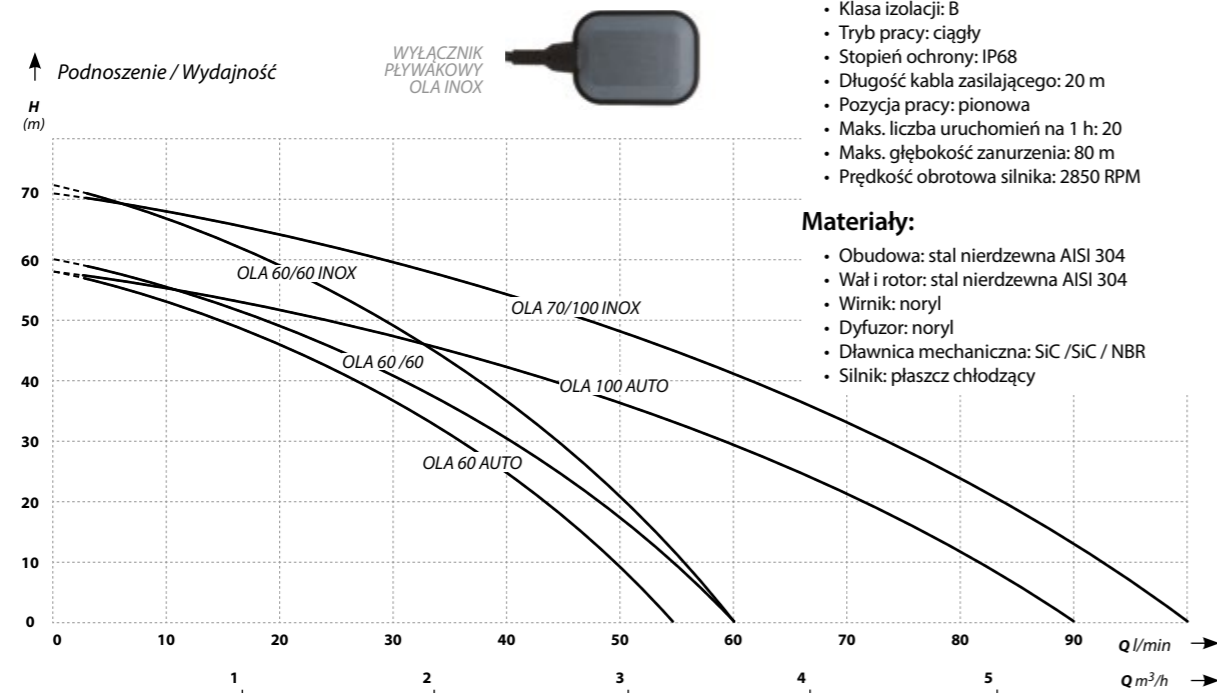

Model	Podnoszenie (m)	Wydajność (l/min)	Moc silnika (W)	Zasilanie (V)	Pobór prądu (A)	Króciec (cale)	Wymiary śr/dł (mm)	Waga (kg)
OLA 60/60	60	60	1000	230	5,2	1¼	98 / 630	10,75
OLA 60 AUTO	58	55	450	230	4,1	1	98 / 890	11
OLA 100 AUTO	58	90	800	230	5,0	1	98 / 920	14
OLA 60/60 INOX	72	60	800	230	4,6	1	98 / 680	11,5
OLA 70/100 INOX	71	100	1100	230	6,9	1	98 / 770	13,4

2" STM



Podwyższona odporność na piasek
Wirniki pływające



Wielostopniowa pompa głębinowa, o średnicy 51 mm, z podwyższoną odpornością na piasek. Przeznaczona jest do instalacji w studniach o minimalnej średnicy wewnętrznej 60 mm. Pompa służy do zaopatrywania w wodę domów jedno- i wielorodzinnych, gospodarstw rolnych, a także do zasilania systemów nawodnieniowych (zraszaczy, linii kroplujących) oraz w odwodnieniach.

Cechy:

- Podwyższona odporność na piasek
- Attest PZH
- Średnica pompy 51 mm, pozwalająca na montaż w niewielkich odwiertach (60 mm)
- Najwyższej jakości materiały
- Zabezpieczenie termiczne wbudowane w uzwojeniu silnika
- Kondensator wbudowany w silnik (nie ma konieczności stosowania zewnętrznej puszkii rozruchowej)
- Serwis gwarancyjny oraz pogwarancyjny
- Gwarancja 24 miesiące

Dane techniczne:

- Maksymalna temperatura cieczy: 35°C
- Zasilanie: 230 V
- Klasa izolacji: B
- Tryb pracy: ciągły
- Stopień ochrony: IP 68
- Długość kabla zasilającego: 20 m lub 1,5 m
- Pozycja pracy: pionowa
- Maks. liczba uruchomień na 1 h: 20
- Maks. głębokość zanurzenia: 100 m
- Prędkość obrotowa silnika: 2850 RPM

Materiały:

- Korpus ssący/tłoczny: mosiądz
- Obudowa: stal nierdzewna AISI 304
- Wał i rotor: stal nierdzewna AISI 304
- Wirnik: noryl
- Dyfuzor: noryl
- Dławnica mechaniczna: SiC / SiC / NBR
- Silnik: chłodzony olejem

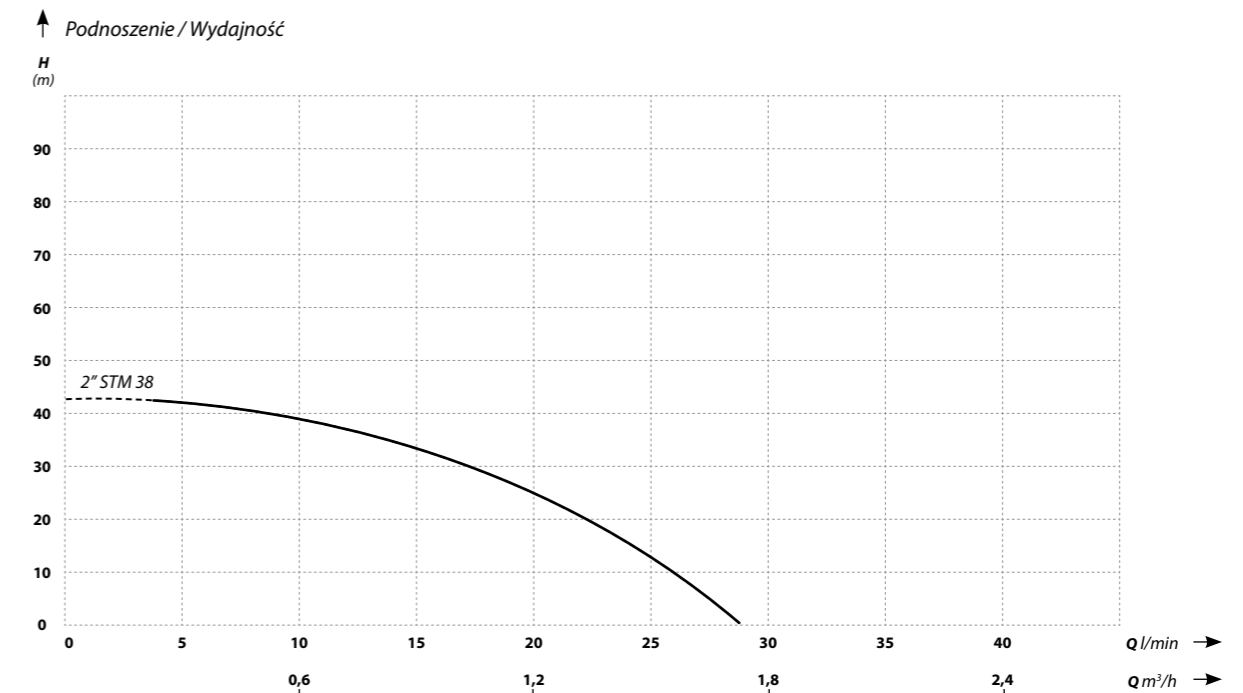

Model	Podnoszenie (m)	Wydajność (l/min)	Moc silnika (W)	Zasilanie (V)	Pobór prądu (A)	Króciec (cale)	Wymiary śr/dł (mm)	Waga (kg)
2" STM 38	42	28	370	230	1,8	½	55 / 1618	10



2,5" STM



Podwyższona odporność na piasek
Wirniki pływające



Wielostopniowa pompa głębinowa, o średnicy 66 mm, z podwyższoną odpornością na piasek. Przeznaczona jest do instalacji w studniach o minimalnej średnicy wewnętrznej 75 mm. Pompa służy do zaopatrywania w wodę domów jedno- i wielorodzinnych, gospodarstw rolnych, a także do zasilania systemów nawodnieniowych (zraszaczy, linii kroplujących) oraz w odwodnieniach.

Cechy:

- Podwyższona odporność na piasek
- Atest PZH
- Średnica pompy 66 mm, pozwalająca na montaż w niewielkich odwiertach (75 mm)
- Najwyższej jakości materiały
- Zabezpieczenie termiczne wbudowane w uzwojeniu silnika
- Kondensator wbudowany w silnik (nie ma konieczności stosowania zewnętrznej puszkii rozruchowej)
- Serwis gwarancyjny oraz pogwarancyjny
- Gwarancja 24 miesiące

Dane techniczne:

- Maksymalna temperatura cieczy: 35°C
- Zasilanie: 230 V
- Klasa izolacji: B
- Tryb pracy: ciągły
- Stopień ochrony: IP 68
- Długość kabla zasilającego: 20 m lub 1,5 m
- Pozycja pracy: pionowa
- Maks. liczba uruchomień na 1 h: 20
- Maks. głębokość zanurzenia: 100 m
- Prędkość obrotowa silnika: 2850 RPM

Materiały:

- Korpus ssący/tłoczny: mosiądz
- Obudowa: stal nierdzewna AISI 304
- Wał i rotor: stal nierdzewna AISI 304
- Wirnik: noryl
- Dyfuzor: noryl
- Dławnica mechaniczna: SiC / SiC / NBR
- Silnik: chłodzony olejem

↑ Podnoszenie / Wydajność

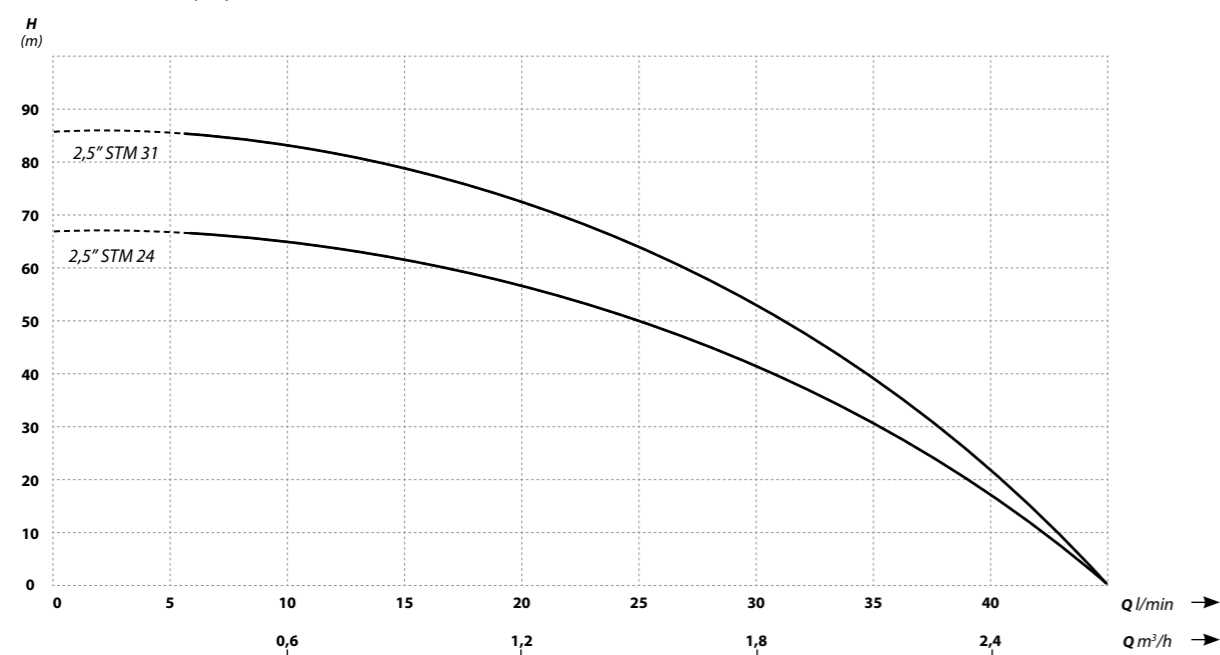

Model	Podnoszenie (m)	Wydajność (l/min)	Moc silnika (W)	Zasilanie (V)	Pobór prądu (A)	Króciec (cale)	Wymiary śr/dł (mm)	Waga (kg)
2,5" STM 24	66	45	370	230	2,8	1	66 / 1305	10,4
2,5" STM 31	85	45	550	230	4,2	1	66 / 1565	12,4

3" TI



Podwyższona odporność na piasek
Wirniki pływające



Wielostopniowe pompy głębinowe o średnicy 75 mm, z podwyższoną odpornością na piasek. Przeznaczone do instalacji w studniach o minimalnej średnicy wewnętrznej 85 mm. Pompy służą do zaopatrywania w wodę domów jedno- i wielorodzinnych, gospodarstw rolnych, a także do zasilania systemów nawodnieniowych (zraszaczy, linii kroplujących) oraz w odwodnieniach.

Cechy:

- Podwyższona odporność na piasek
- Atest PZH
- Najwyższej jakości materiały
- Zabezpieczenie termiczne wbudowane w uzwojeniu silnika
- Kondensator wbudowany w silnik (nie ma konieczności stosowania zewnętrznej puszkii rozruchowej)
- Serwis gwarancyjny oraz pogwarancyjny
- Gwarancja 24 miesiące

Dane techniczne:

- Maksymalna temperatura cieczy: 35°C
- Zasilanie: 230 V lub 400 V
- Klasa izolacji: B
- Tryb pracy: ciągły
- Stopień ochrony: IP68
- Długość kabla zasilającego: 20 m lub 1,5 m
- Pozycja pracy: pionowa
- Maks. liczba uruchomień na 1 h: 20
- Maks. głębokość zanurzenia: 100 m
- Prędkość obrotowa silnika: 2850 RPM

Materiały:

- Korpus ssący/tłoczny: mosiądz
- Obudowa: stal nierdzewna AISI 304
- Wał i rotor: stal nierdzewna AISI 304
- Wirnik: noryl
- Dyfuzor: noryl
- Dławnica mechaniczna: SiC / SiC / NBR
- Silnik: chłodzony olejem

↑ Podnoszenie / Wydajność

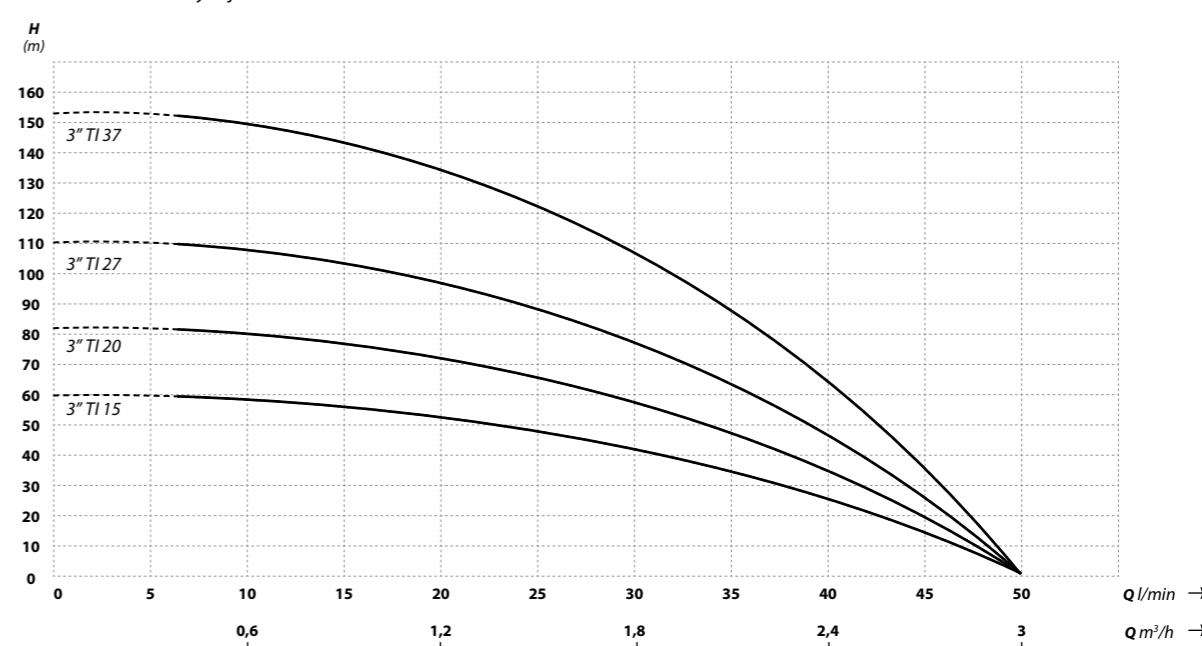

Model	Podnoszenie (m)	Wydajność (l/min)	Moc silnika (W)	Zasilanie (V)	Pobór prądu (A)	Króciec (cale)	Wymiary śr/dł (mm)	Waga (kg)
3" TI 15	60	50	370	230	3,2	1	75 / 1050	12
3" TI 20	82	50	550	230	4,5	1	75 / 1210	12
3" TI 27	110	50	750	230	6,5	1	75 / 1470	14
3" TI 37	152	50	1100	230	6,7	1	75 / 1810	18



3" SDM | 3" SD



Podwyższona odporność na piasek
Wirniki pływające



Wielostopniowe pompy głębinowe o średnicy 75 mm, z podwyższoną odpornością na piasek. Przeznaczone są do instalacji w studniach o minimalnej średnicy wewnętrznej 85 mm. Pompy służą do zaopatrywania w wodę domów jedno- i wielorodzinnych, gospodarstw rolnych, a także do zasilania systemów nawodnieniowych (zraszaczy, linii kroplujących) oraz w odwodnieniach.

Cechy:

- Podwyższona odporność na piasek
- Atest PZH
- Najwyższej jakości materiały
- Zabezpieczenie termiczne wbudowane w uzwojeniu silnika
- Kondensator wbudowany w silnik (nie ma konieczności stosowania zewnętrznej puszkii rozruchowej)
- Serwis gwarancyjny oraz pogwarancyjny
- Gwarancja 24 miesiące

Dane techniczne:

- Maksymalna temperatura cieczy: 35°C
- Zasilanie: 230 V lub 400 V
- Klasa izolacji: B
- Tryb pracy: ciągły
- Stopień ochrony: IP68
- Długość kabla zasilającego: 20 m lub 1,5 m
- Pozycja pracy: pionowa
- Maks. liczba uruchomień na 1 h: 20
- Maks. głębokość zanurzenia: 100 m
- Prędkość obrotowa silnika: 2850 RPM

Materiały:

- Korpus ssący/tłoczny: mosiądz
- Obudowa: stal nierdzewna AISI 304
- Wał i rotor: stal nierdzewna AISI 304
- Wirnik: noryl
- Dyfuzor: noryl
- Dławnica mechaniczna: SiC / SiC / NBR
- Silnik: chłodzony olejem

↑ Podnoszenie / Wydajność

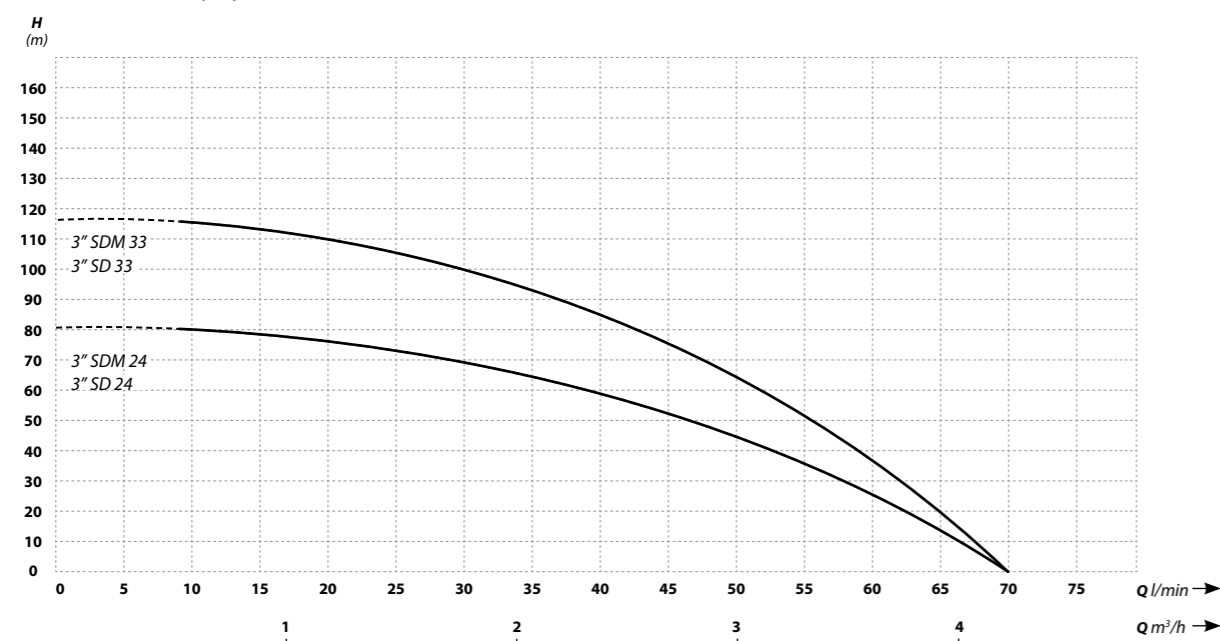

Model	Podnoszenie (m)	Wydajność (l/min)	Moc silnika (W)	Zasilanie (V)	Pobór prądu (A)	Króciec (cale)	Wymiary śr/dł (mm)	Waga (kg)
3" SDM 24 3" SD 24	80	70	750	230 / 400	16,5 / 2,6	1¼	75 / 1320	14,8
3" SDM 33 3" SD 33	117	70	1100	230 / 400	8,2 / 3,2	1¼	75 / 1660	13

3" STM



Podwyższona odporność na piasek
Wirniki pływające



Wielostopniowe pompy głębinowe o średnicy 75 mm z podwyższoną odpornością na piasek. Przeznaczone są do instalacji w studniach o minimalnej średnicy wewnętrznej 85 mm. Pompy służą do zaopatrywania w wodę domy jedno i wielorodzinne, gospodarstwa rolne a także do zasilania systemów nawodnieniowych (zraszaczy, linii kroplujących) oraz w odwodnieniach.

Cechy:

- Podwyższona odporność na piasek
- Wysoka wydajność
- Atest PZH
- Najwyższej jakości materiały
- Zabezpieczenie termiczne wbudowane w uzwojeniu silnika
- Kondensator wbudowany w silnik (nie ma konieczności stosowania zewnętrznej puszkii rozruchowej)
- Serwis gwarancyjny oraz pogwarancyjny
- Gwarancja 24 miesiące

Dane techniczne:

- Maksymalna temperatura cieczy: 35°C
- Zasilanie: 230 V
- Klasa izolacji: B
- Tryb pracy: ciągły
- Stopień ochrony: IP68
- Długość kabla zasilającego: 1,5 m lub 20 m
- Pozycja pracy: pionowa
- Maks. liczba uruchomień na 1 h: 30
- Maks. głębokość zanurzenia: 80 m
- Prędkość obrotowa silnika: 2850 RPM

Materiały:

- Korpus ssący/tłoczny: stal nierdzewna AISI 304
- Obudowa: stal nierdzewna AISI 304
- Wał i rotor: stal nierdzewna AISI 304
- Wirnik: stal nierdzewna AISI 304
- Dyfuzor: stal nierdzewna AISI 304
- Dławnica mechaniczna: SiC / SiC / NBR
- Silnik: chłodzony olejem

↑ Podnoszenie / Wydajność

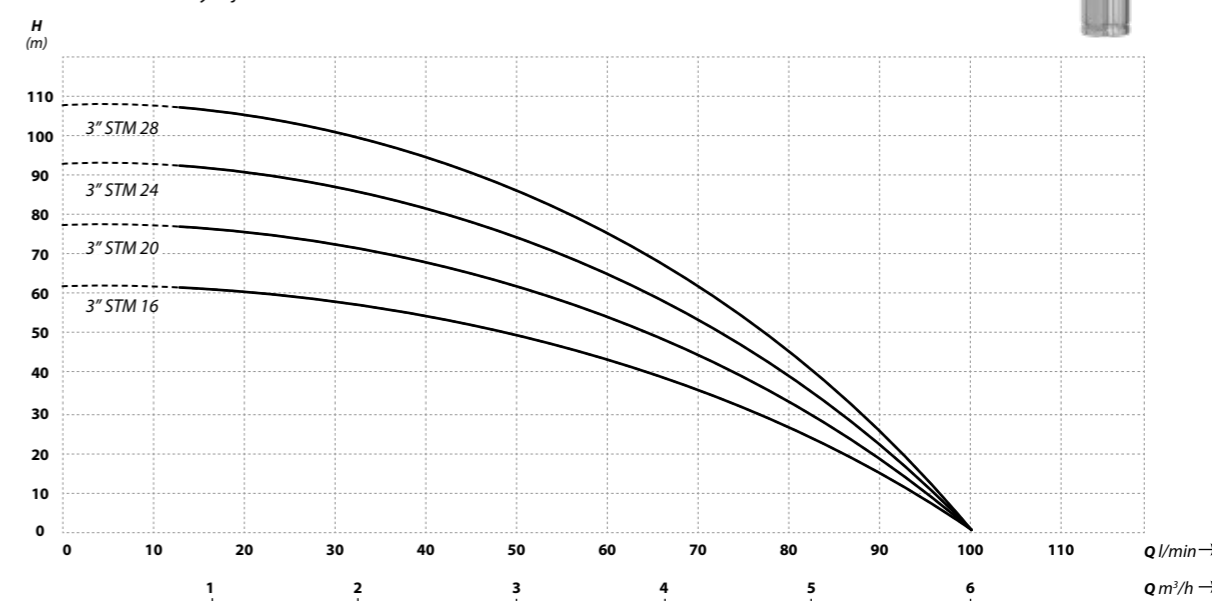

Model	Podnoszenie (m)	Wydajność (l/min)	Moc silnika (W)	Zasilanie (V)	Pobór prądu (A)	Króciec (cale)	Wymiary śr/dł (mm)	Waga (kg)
3" STM 16	62	100	750	230	5,8	1¼	75 / 1260	14,8
3" STM 20	77	100	1100	230	6,7	1¼	75 / 1480	16,8
3" STM 24	93	100	1100	230	6,7	1¼	75 / 1580	18,8
3" STM 28	109	100	1500	230	9,7	1¼	75 / 1760	20



3,5" SCM | 3,5" SC



Wielostopniowe pompy głębinowe o średnicy 90 mm. Przeznaczone do instalacji w studniach o minimalnej średnicy wewnętrznej 100 mm. Pompy służą do zaopatrywania w wodę domów jedno- i wielorodzinnych, gospodarstw rolnych, a także do zasilania systemów nawodnieniowych (zraszaczy, linii kroplujących) oraz w odwodnieniach.

Cechy:

- Atest PZH
- Najwyższej jakości materiały
- Zabezpieczenie termiczne wbudowane w uzwojeniu silnika
- Kondensator wbudowany w silnik (nie ma konieczności stosowania zewnętrznej puszkii rozruchowej)
- Serwis gwarancyjny oraz pogwarancyjny
- Gwarancja 24 miesiące

Dane techniczne:

- Maksymalna temperatura cieczy: 35°C
- Zasilanie: 230 V lub 400 V
- Klasa izolacji: B
- Tryb pracy: ciągły
- Stopień ochrony: IP68
- Długość kabla zasilającego: 20 m
- Pozycja pracy: pionowa
- Maks. liczba uruchomień na 1 h: 20
- Maks. głębokość zanurzenia: 100 m
- Prędkość obrotowa silnika: 2850 RPM

Materiały:

- Korpus ssący/tłoczny: żeliwo szare
- Obudowa: stal nierdzewna AISI 304
- Wał i rotor: stal nierdzewna AISI 304
- Wirnik: noryl
- Dyfuzor: noryl
- Dławnica mechaniczna: SiC / SiC / NBR
- Silnik: chłodzony olejem



3,5" SDM | 3,5" SD



Podwyższona odporność na piasek
Wirniki pływające



Wielostopniowe pompy głębinowe o średnicy 90 mm, z podwyższoną odpornością na piasek. Przeznaczone do instalacji w studniach o minimalnej średnicy wewnętrznej 100 mm. Pompy służą do zaopatrywania w wodę domów jedno- i wielorodzinnych, gospodarstw rolnych, a także do zasilania systemów nawodnieniowych (zraszaczy, linii kroplujących) oraz w odwodnieniach.

Cechy:

- Podwyższona odporność na piasek
- Atest PZH
- Najwyższej jakości materiały
- Zabezpieczenie termiczne wbudowane w uzwojeniu silnika
- Kondensator wbudowany w silnik (nie ma konieczności stosowania zewnętrznej puszkii rozruchowej)
- Serwis gwarancyjny oraz pogwarancyjny
- Gwarancja 24 miesiące

Dane techniczne:

- Maksymalna temperatura cieczy: 35°C
- Zasilanie: 230 V / 400 V
- Klasa izolacji: B
- Tryb pracy: ciągły
- Stopień ochrony: IP68
- Długość kabla zasilającego: 20 m
- Pozycja pracy: pionowa
- Maks. liczba uruchomień na 1 h: 20
- Maks. głębokość zanurzenia: 100
- Prędkość obrotowa silnika: 2850 RPM

Materiały:

- Korpus ssący/tłoczny: mosiądz
- Obudowa: stal nierdzewna AISI 304
- Wał i rotor: stal nierdzewna AISI 304
- Wirnik: noryl
- Dyfuzor: noryl
- Dławnica mechaniczna: SiC / SiC / NBR
- Silnik: chłodzony olejem

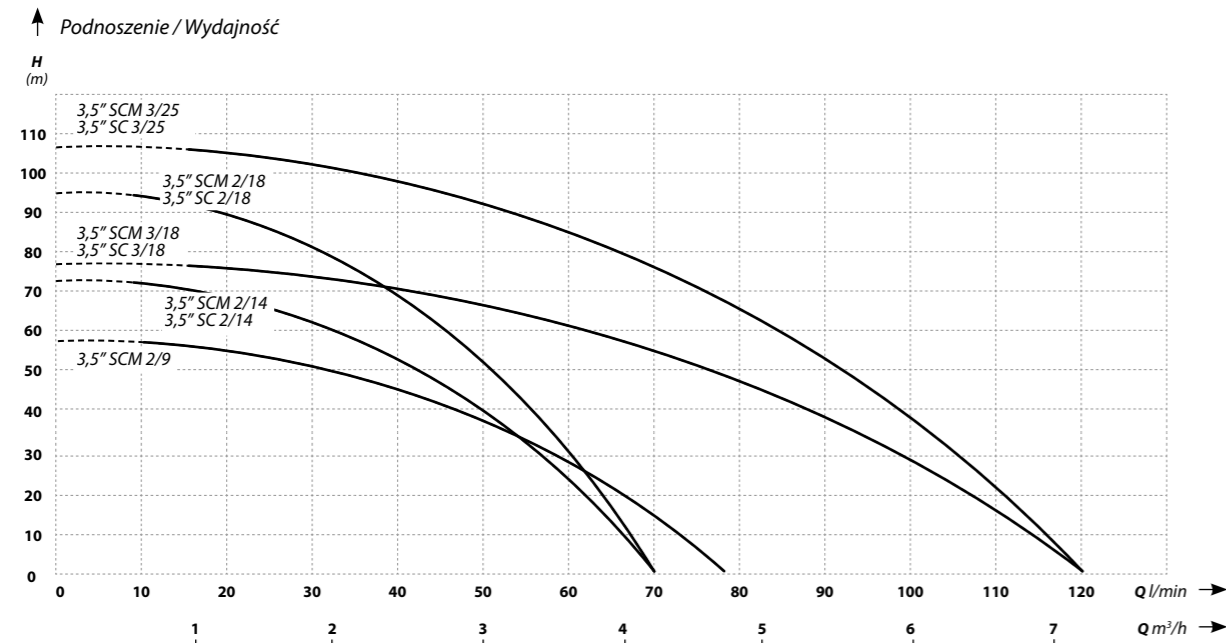

Model	Podnoszenie (m)	Wydajność (l/min)	Moc silnika (W)	Zasilanie (V)	Pobór prądu (A)	Króciec (cale)	Wymiary śr/dł (mm)	Waga (kg)
3,5" SCM	58	78	550	230	4	1 ½	90 / 790	13
3,5" SCM 3,5" SC 2/14	74	70	1100	230 / 400	5,8 / 2,8	1 ½	90 / 1010	16
3,5" SCM 3,5" SC 2/18	95	70	1500	230 / 400	7,3 / 4	1 ½	90 / 1160	18
3,5" SCM 3,5" SC 3/18	78	120	1500	230 / 400	7,3 / 3,5	1 ½	90 / 1410	19
3,5" SCM 3,5" SC 3/25	108	120	1800	230 / 400	10 / 4,2	1 ½	90 / 1780	27

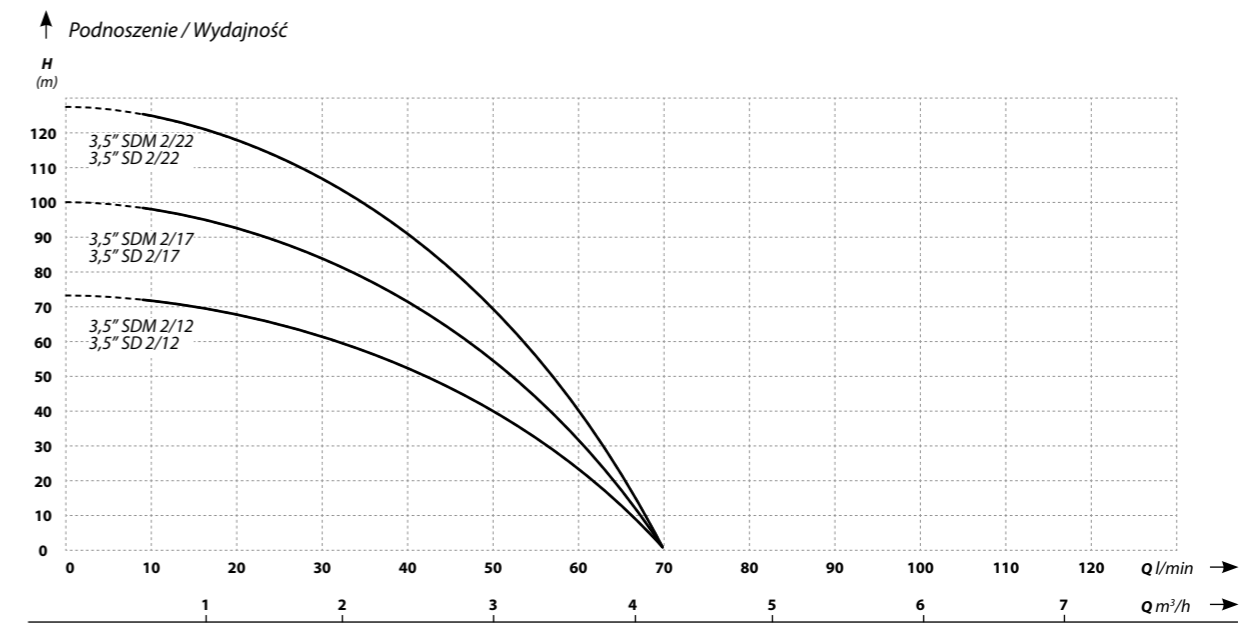

Model	Podnoszenie (m)	Wydajność (l/min)	Moc silnika (W)	Zasilanie (V)	Pobór prądu (A)	Króciec (cale)	Wymiary śr/dł (mm)	Waga (kg)
3,5" SDM 3,5" SD 2/12	73	70	800	230 / 400	6,3 / 2,4	1 ¼	90 / 885	14
3,5" SDM 3,5" SD 2/17	100	70	1100	230 / 400	7,9 / 3,2	1 ¼	90 / 1280	16,4
3,5" SDM 3,5" SD 2/22	129	70	1500	230 / 400	9,9 / 4	1 ¼	90 / 1580	19,6

NOWOŚĆ

NOWOŚĆ



3,5" SDM | 3,5" SD cd.



Podwyższona odporność na piasek
Wirniki pływające

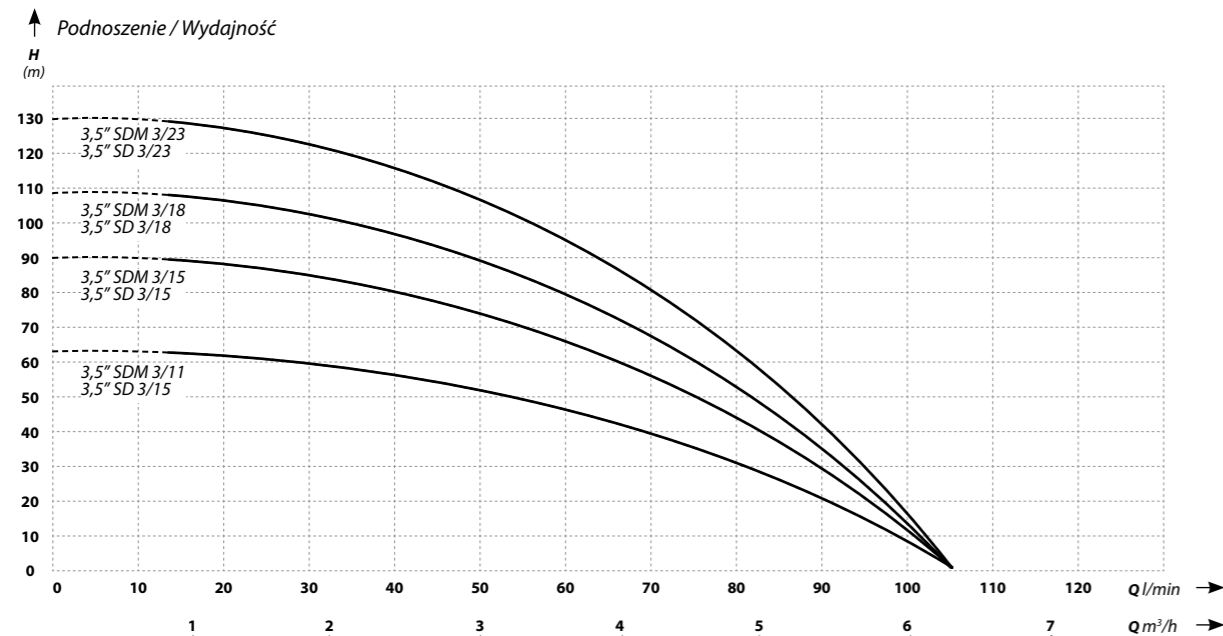

Model	Podnoszenie (m)	Wydajność (l/min)	Moc silnika (W)	Zasilanie (V)	Pobór prądu (A)	Króciec (cale)	Wymiary śr/dł (mm)	Waga (kg)
3,5" SDM 3,5" SD 3/11	63	105	800	230 / 400	5,5 / 2,4	1½	90 / 1020	14,2
3,5" SDM 3,5" SD 3/15	90	105	1100	230 / 400	7,5 / 3,2	1½	90 / 1260	17
3,5" SDM 3,5" SD 3/18	109	105	1500	230 / 400	9,9 / 4	1½	90 / 1410	19,5
3,5" SDM 3,5" SD 3/23	130	105	1800	230 / 400	11,9 / -	1½	90 / 1670	23

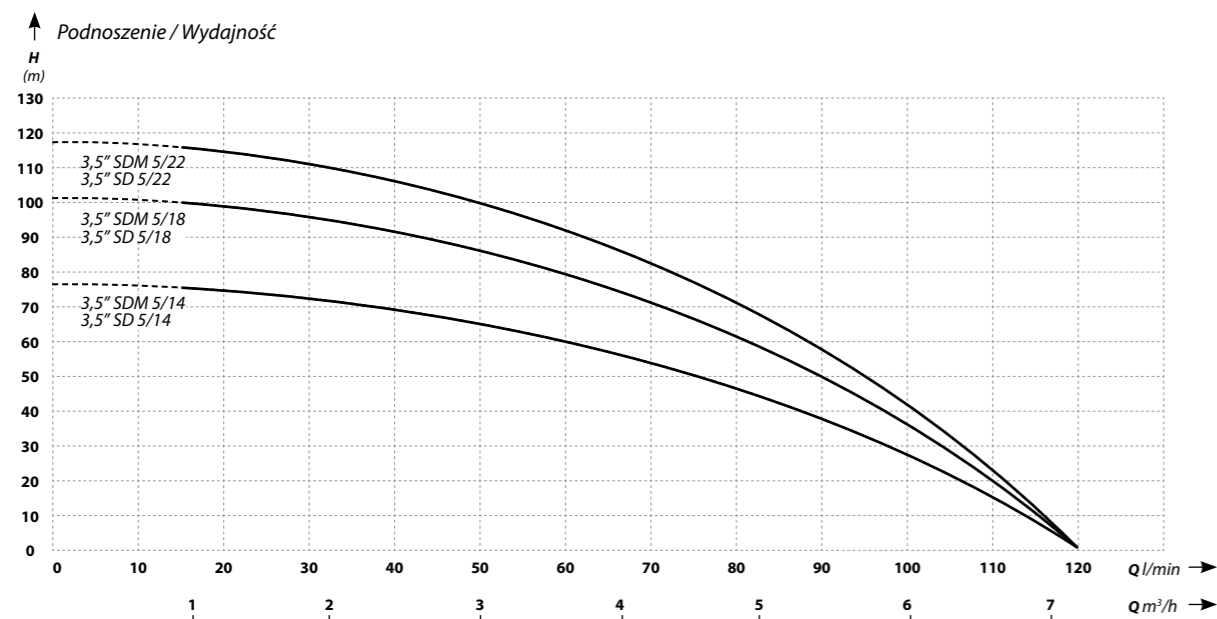

Model	Podnoszenie (m)	Wydajność (l/min)	Moc silnika (W)	Zasilanie (V)	Pobór prądu (A)	Króciec (cale)	Wymiary śr/dł (mm)	Waga (kg)
NOWOŚĆ 3,5" SDM 3,5" SD 5/14	78	120	1100	230 / 400	7,9 / 3,2	1½	90 / 1040	17
NOWOŚĆ 3,5" SDM 3,5" SD 5/18	102	120	1500	230 / 400	9,9 / 4	1½	90 / 1440	18,5
NOWOŚĆ 3,5" SDM 3,5" SD 5/22	119	120	1800	230 / 400	11,9 / 4,8	1½	90 / 1650	23,5

4" SDM | 4" SD



Podwyższona odporność na piasek
Wirniki pływające



Wielostopniowe pompy głębinowe o średnicy 98 mm, z podwyższoną odpornością na piasek. Przeznaczone są do instalacji w studniach o minimalnej średnicy wewnętrznej 115 mm. Pompy służą do zaopatrywania w wodę domów jedno- i wielorodzinnych, gospodarstw rolnych, a także do zasilania systemów nawodnieniowych (zraszaczy, linii kroplujących). Pompy mają zastosowanie również w przemyśle oraz odwodnieniach.

Cechy:

- Podwyższona odporność na piasek
- Atest PZH
- Najwyższej jakości materiały
- Wersja 230 V (SDm) lub 400 V (SD)
- Dostępne z silnikami IBO oraz włoskimi IBO Italy
- Kabel zasilający przy silnikach IBO do 5,5 kW: 20 m zakończony wtyczką lub 1,5 m, przy silnikach 7,5 kW i większych – 1,5 m
- Puszka rozruchowa (w wersji 230 V) z wbudowanym zabezpieczeniem nadprądowym oraz kondensatorem
- Zabezpieczenie termiczne wbudowane w uzwojeniu silnika
- Serwis gwarancyjny oraz pogwarancyjny
- Gwarancja 24 miesiące

Dane techniczne:

- Maksymalna temperatura cieczy: 35°C
- Zasilanie: 230 V lub 400 V
- Klasa izolacji: F
- Tryb pracy: ciągły
- Stopień ochrony: IP68
- Długość kabla zasilającego: 20 m lub 1,5 m
- Pozycja pracy: pionowa
- Maks. liczba uruchomień na 1 h: 20
- Maks. głębokość zanurzenia: 100 m
- Prędkość obrotowa silnika: 2850 RPM

Materiały:

- Korpus ssący/tłoczny: mosiądz
- Obudowa: stal nierdzewna AISI 304
- Wał i rotor: stal nierdzewna AISI 304
- Wirnik: noryl
- Dyfuzor: noryl
- Dławnica mechaniczna: SiC / SiC / NBR
- Silnik: chłodzony olejem





4" SDM | 4" SD cd.

**Podwyższona odporność na piasek
Wirniki pływające**

Model	Podnoszenie (m)	Wydajność (l/min)	Moc silnika (kW)	Zasilanie (V)	Pobór prądu (A)	Króciec (cale)	Wymiary śr./dł* (mm)	Waga (kg)
4" SD 2/12	85	80	0,75	230	6,3	1¼	98 / 930	16
4" SDM 4" SD 3/14	103	94	1,1	230 / 400	8,5 / 4,0	1½	98 / 1050	17
4" SDM 4" SD 3/18	135	94	1,5	230 / 400	10,5 / 5,0	1½	98 / 1260	19
4" SDM 4" SD 4/14	102	100	1,1	230 / 400	8,5 / 4,0	1½	98 / 1010	14,7
4" SDM 4" SD 4/18	131	100	1,5	230 / 400	10,5 / 5,0	1½	98 / 1210	17,5
4" SDM 4" SD 6/10	74	162	1,5	230 / 400	10,5 / 5,0	2	98 / 1100	18
4" SDM 4" SD 6/14	103	162	2,2	230 / 400	15,5 / 6,3	2	98 / 1340	21
4" SD 6/20	148	162	3	400	7,2	2	98 / 1580	23
4" SDM 4" SD 7/12	76	180	1,5	230 / 400	10,5 / 5,1	2	98 / 1150	16,5
4" SDM 4" SD 7/17	107	180	2,2	230 / 400	15,5 / 6,3	2	98 / 1435	21,5
4" SD 7/23	145	180	3	400	7,20	2	98 / 1740	27,5
4" SD 8/15	100	250	3	400	7,2	2	98 / 1640	23
4" SD 8/20	135	250	4	400	9,2	2	98 / 1970	30
4" SD 8/25	169	250	5,5	400	12,9	2	98 / 2430	35
4" SD 9-12/16	98	300	3	400	7,20	2	98 / 1760	26,9
4" SD 9-12/20	123	300	4	400	9,20	2	98 / 2115	32
4" SD 9-12/26	159	300	5,5	400	12,90	2	98 / 2545	38,5
4" SD 10/13	72	360	3	400	7,2	2	98 / 1650	26
4" SD 10/17	94	360	4	400	9,2	2	98 / 2010	31
4" SD 10/22	121	360	5,5	400	12,9	2	98 / 2460	38
4" SD 14/16	95	415	4	400	9,20	2	98 / 2095	32
4" SD 14/20	118	415	5,5	400	12,90	2	98 / 2450	37,9
4" SD 14/25	149	415	7,5	400	18,50	2	98 / 2950	44,5
4" SD 16/14	75	435	4	400	9,2	2	98 / 1800	30
4" SD 16/18	99	435	5,5	400	12,9	2	98 / 2250	37
4" SD 16/28	153	435	7,5	400	18,5	2	98 / 3000	47
4" SD 20/15	90	500	4	400	9,2	2	98 / 2120	29
4" SD 20/20	125	500	5,5	400	12,9	2	98 / 2360	37
4" SD 20/25	150	500	7,5	400	18,5	2	98 / 2840	46

* W zależności od partii wykonania wymiary mogą się różnić od podanych w tabeli.

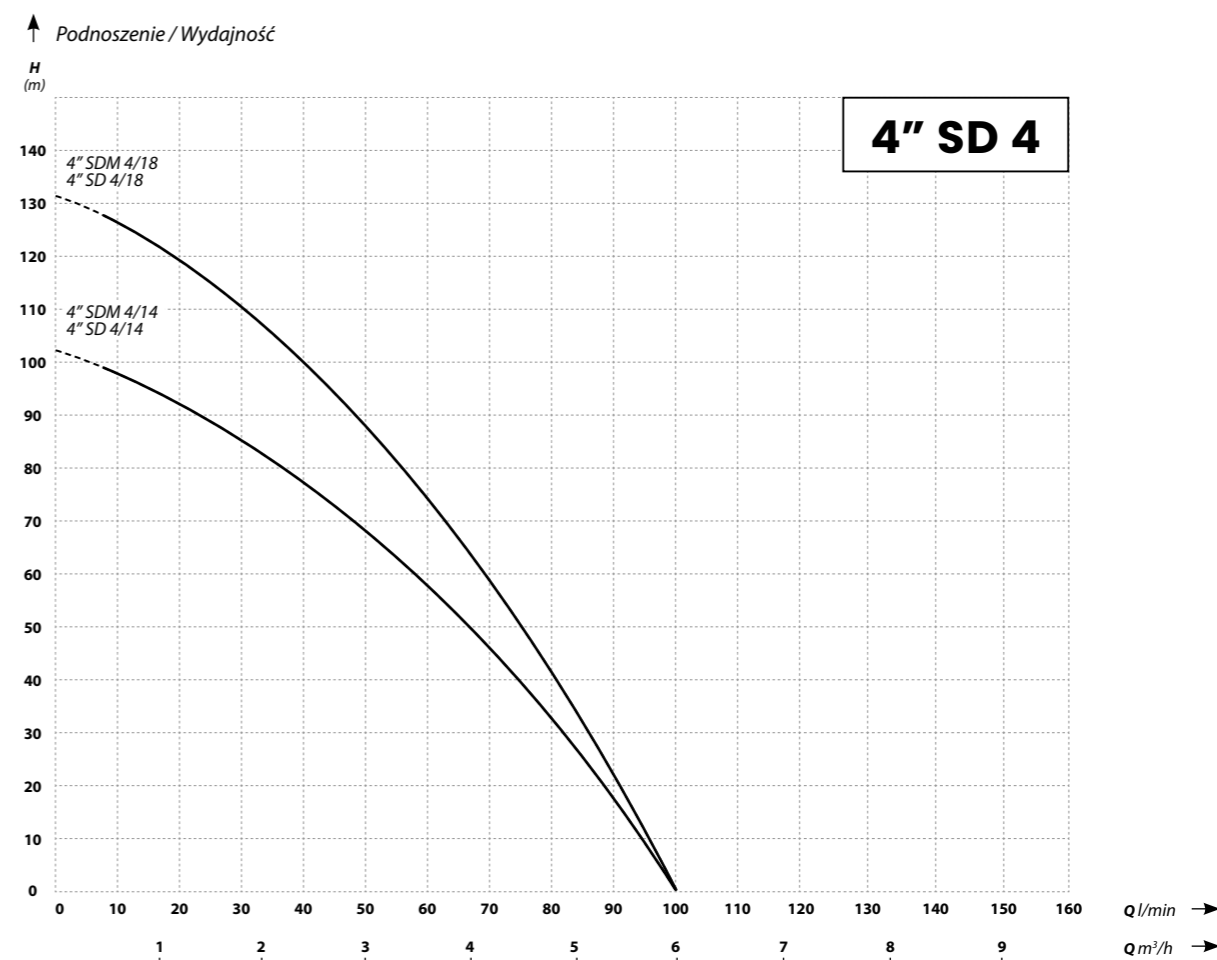
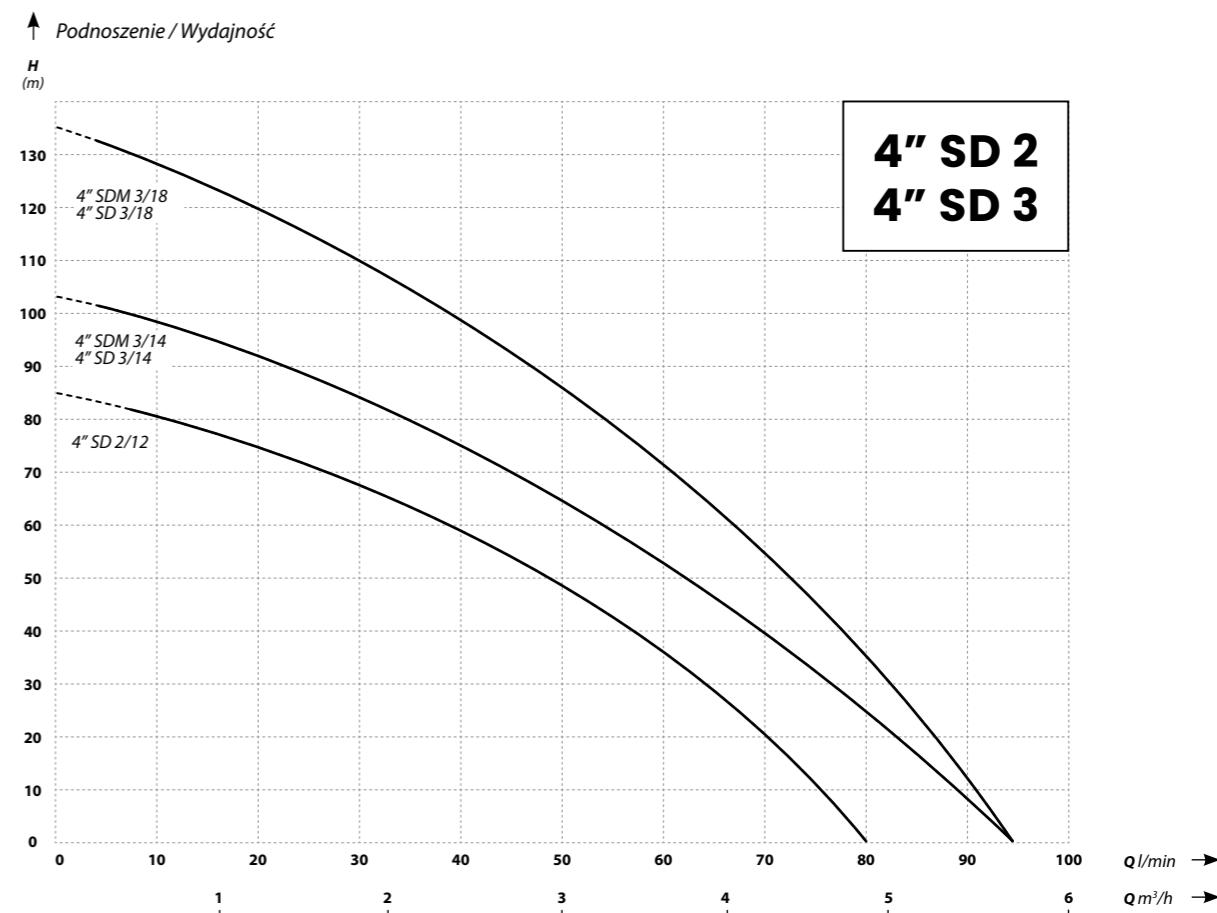

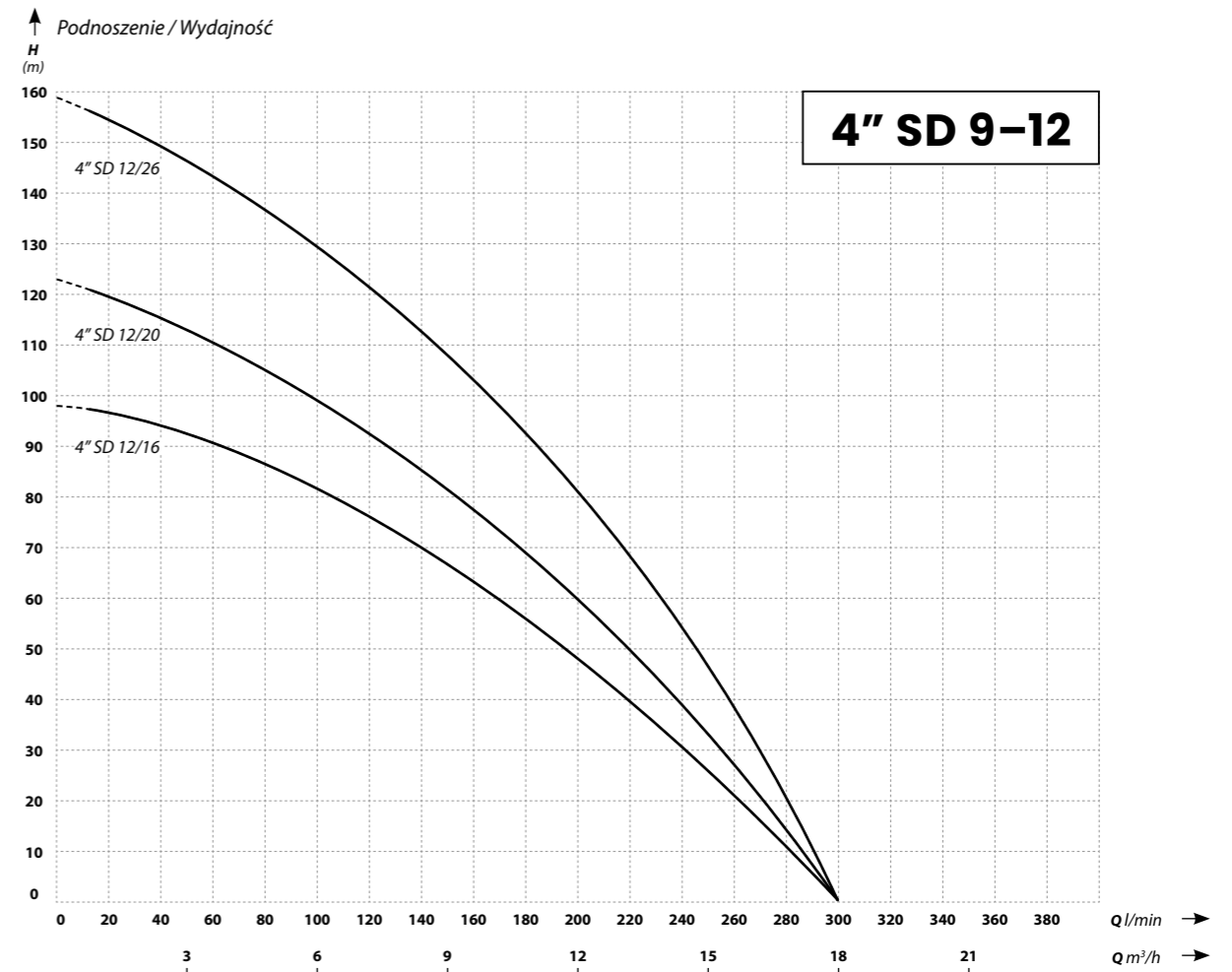
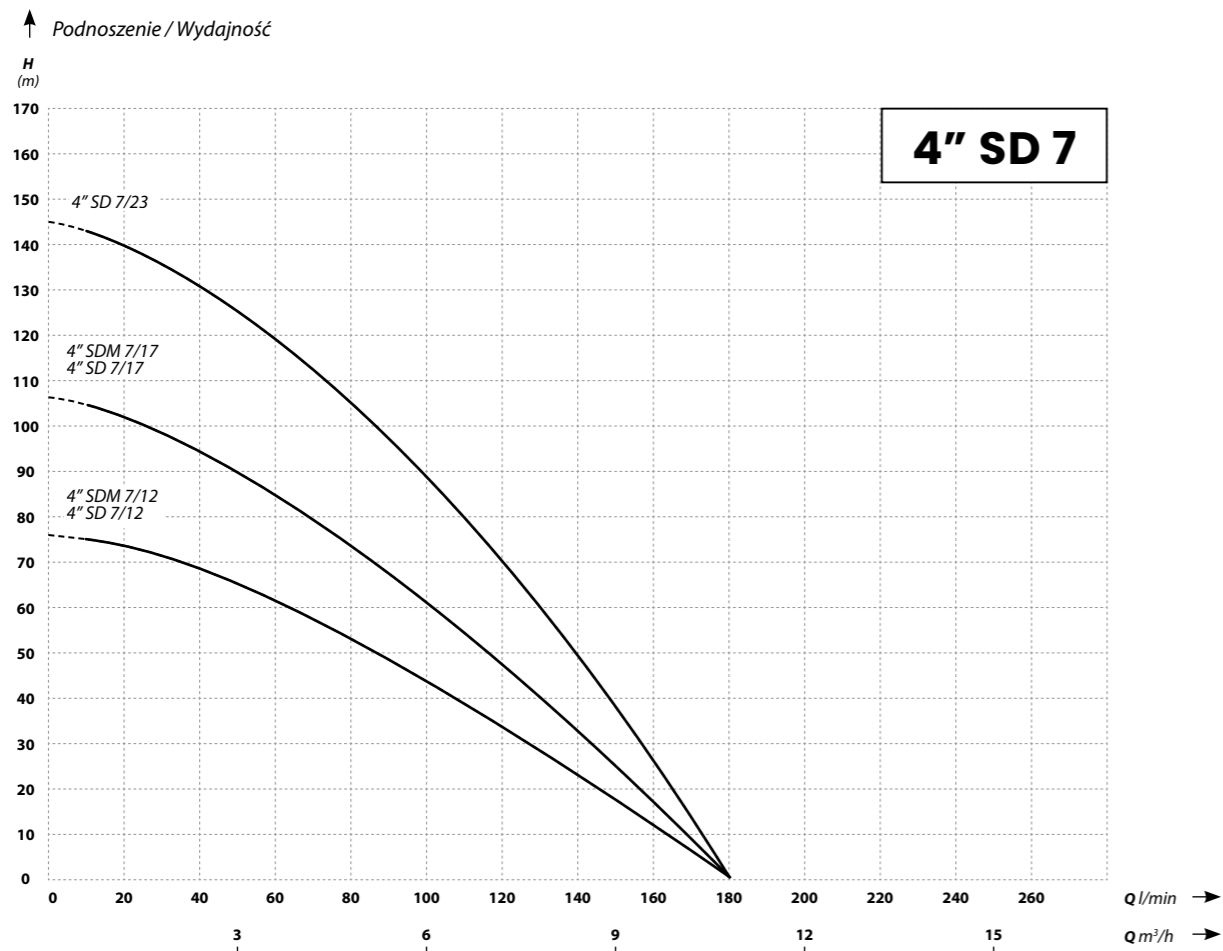
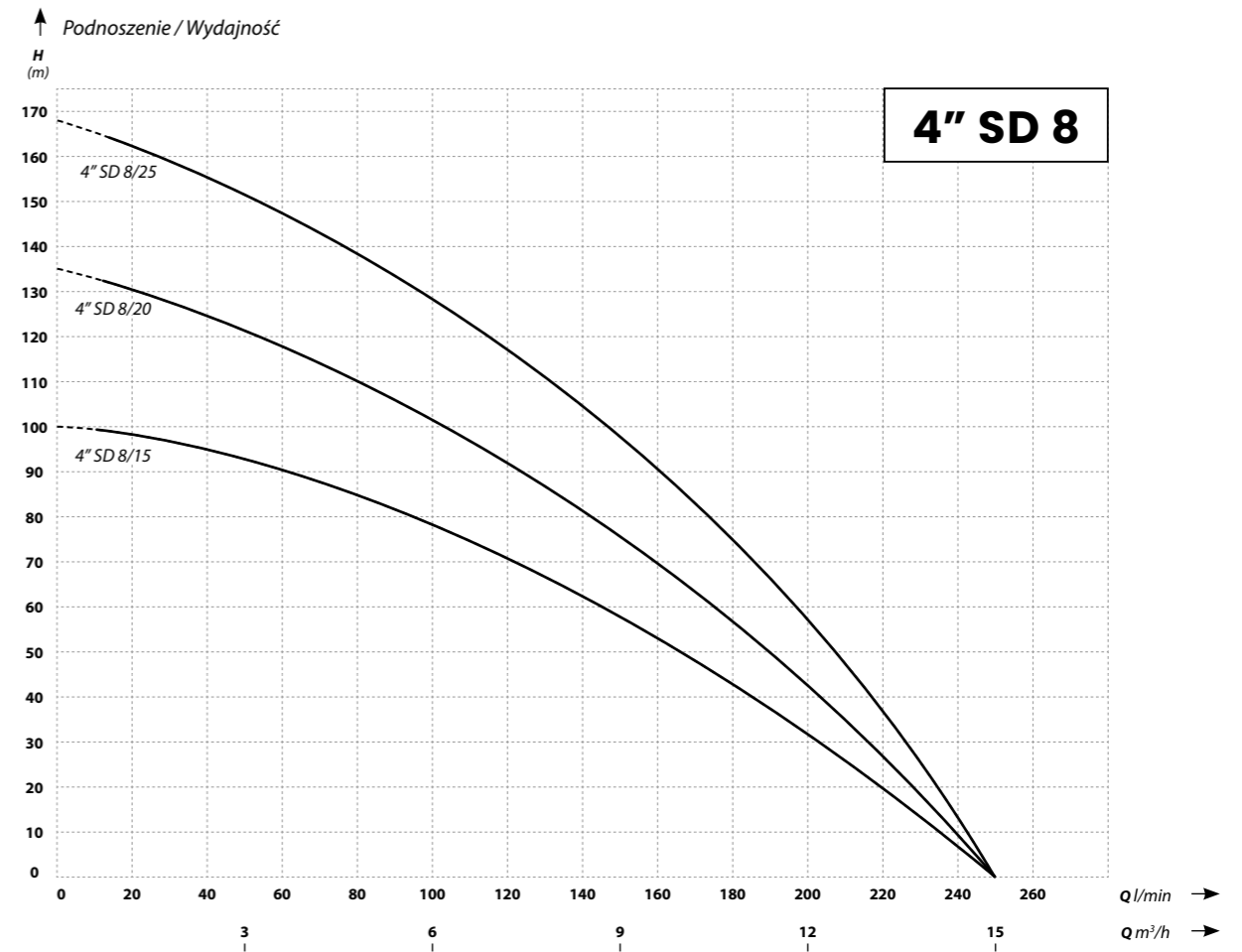
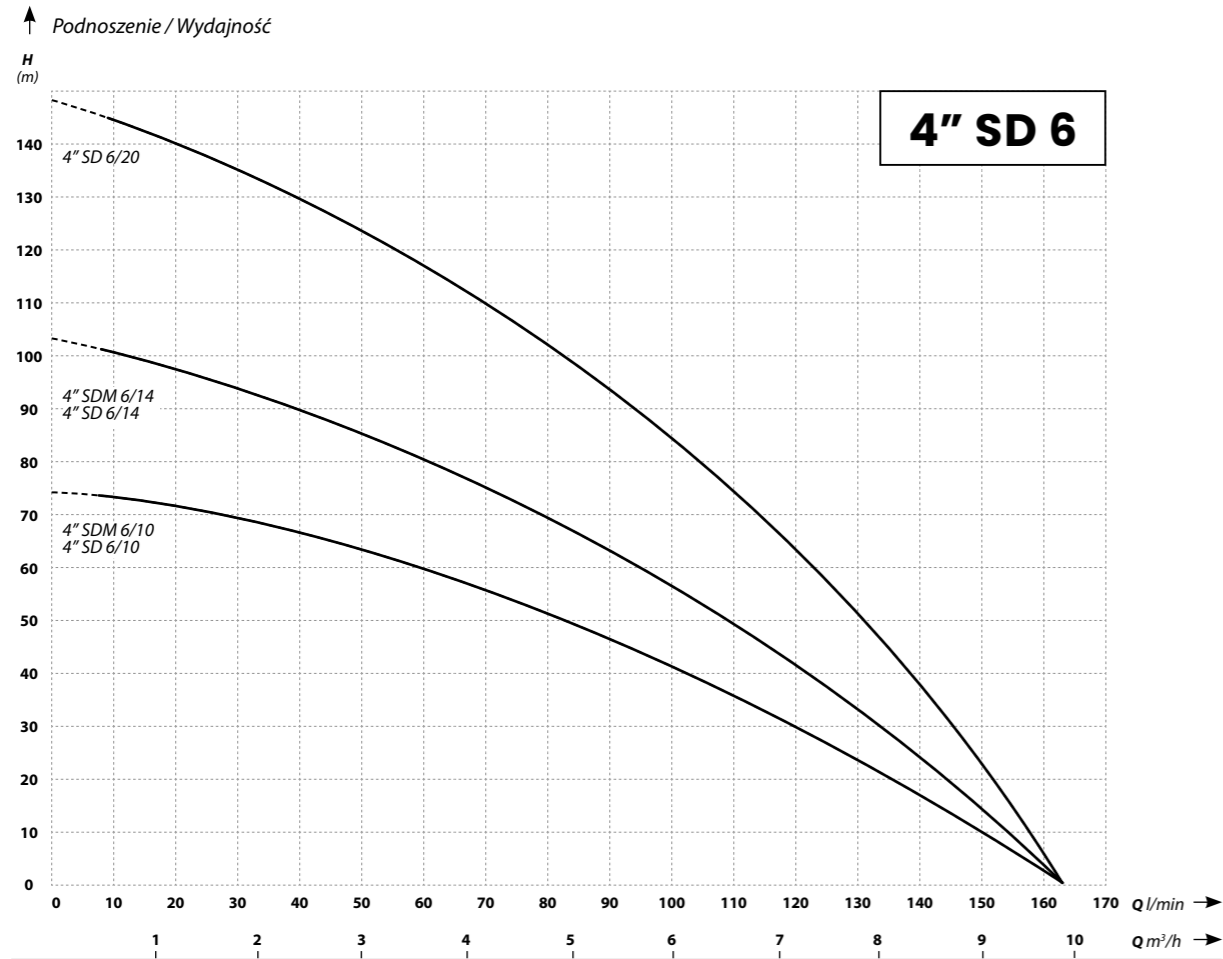

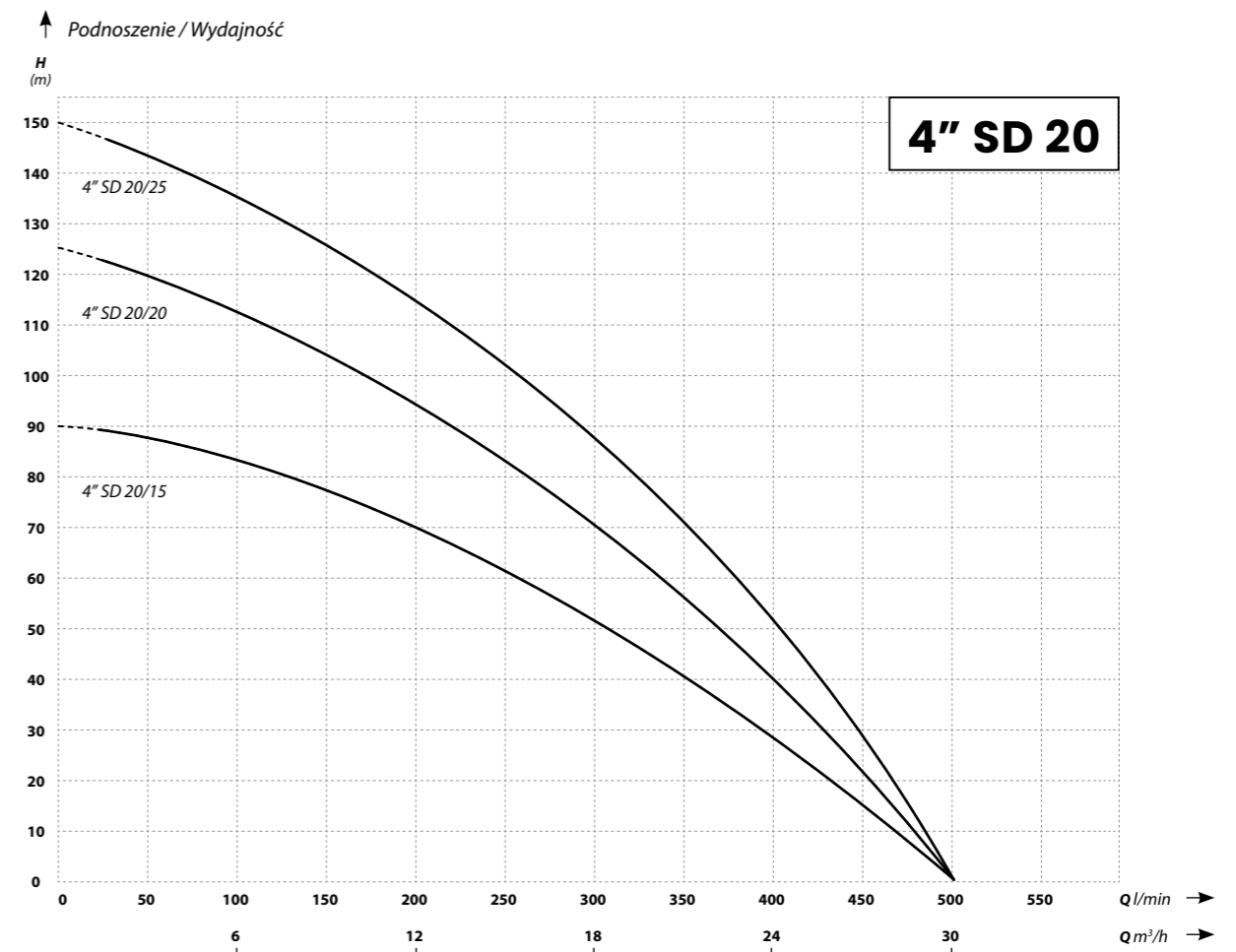
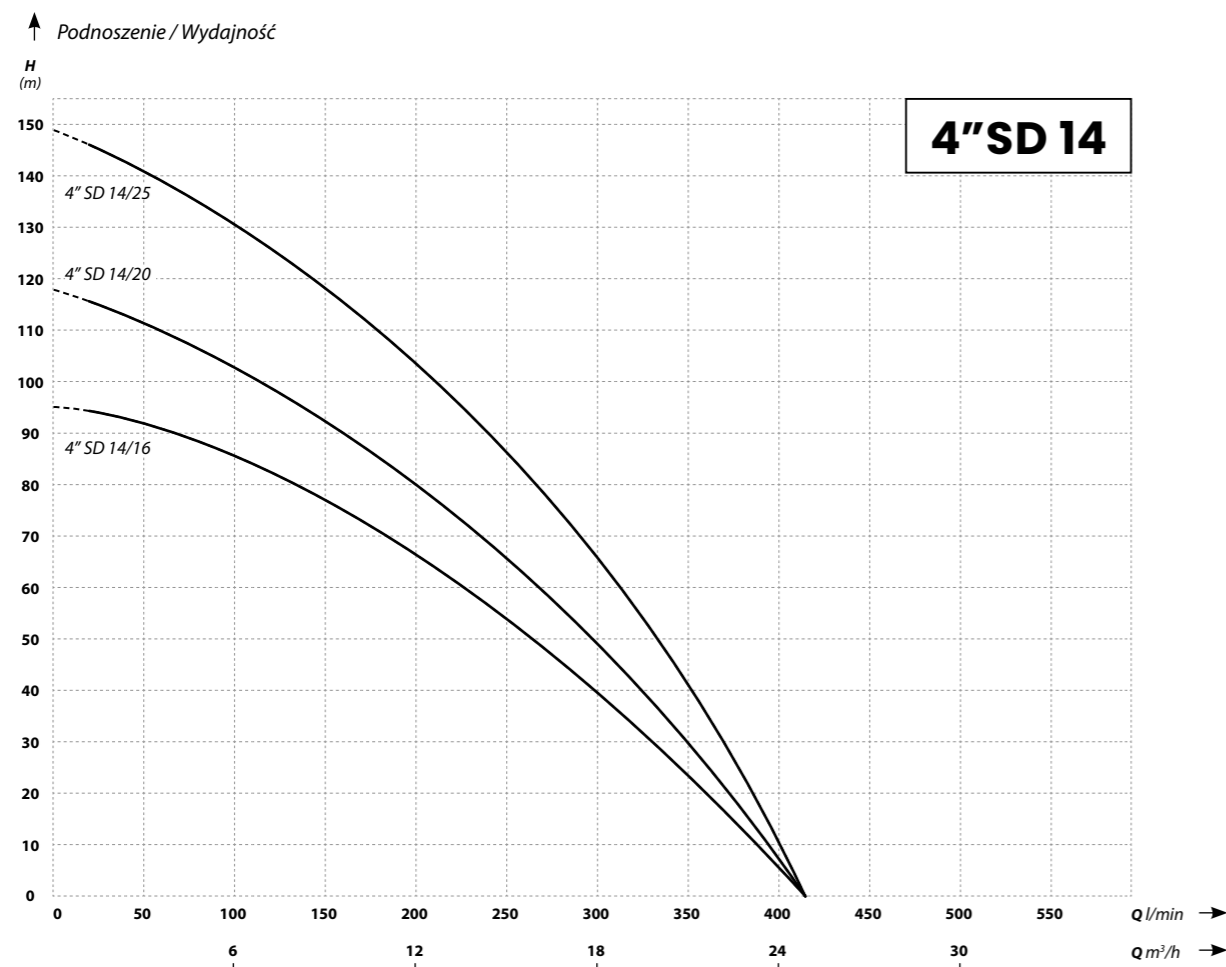
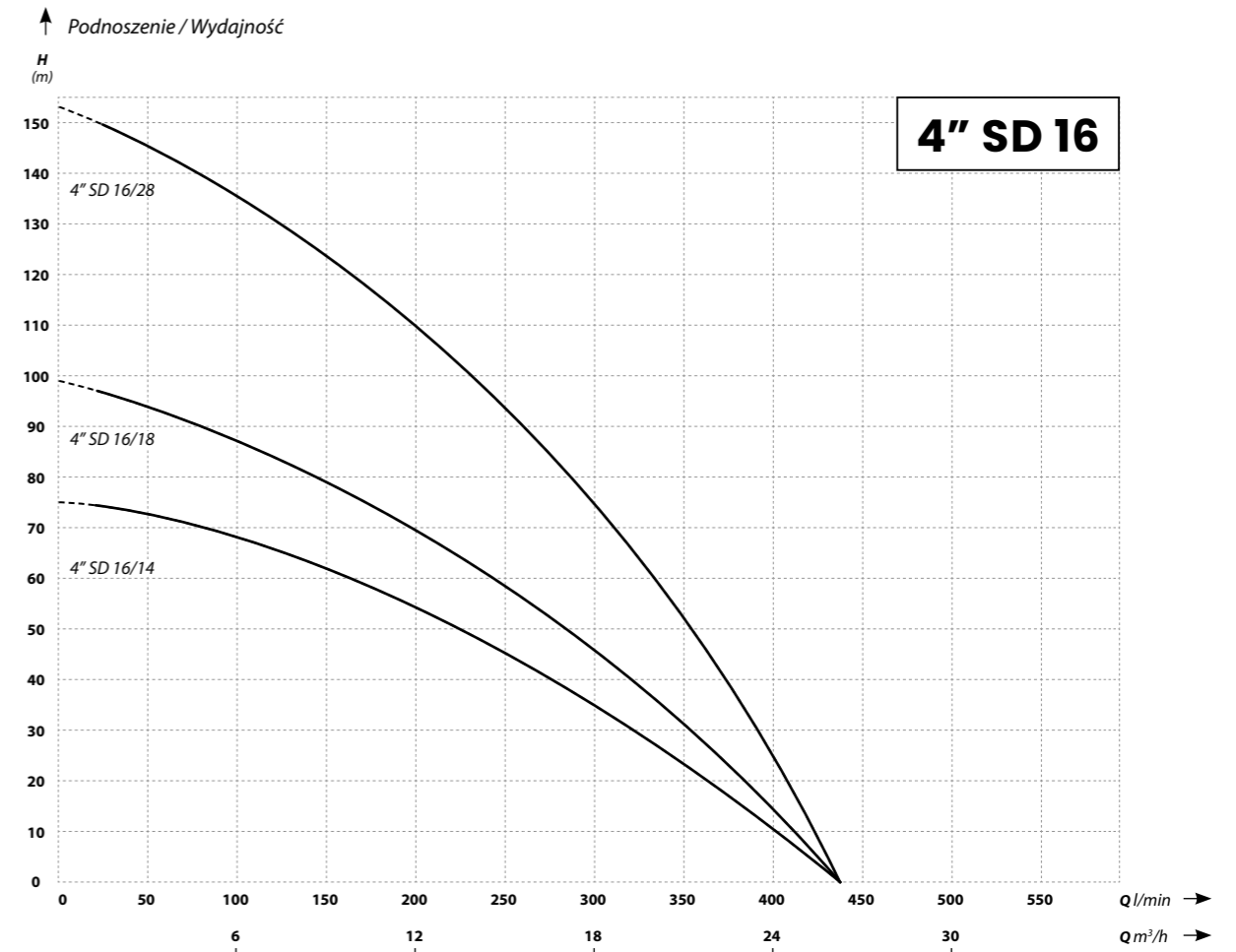
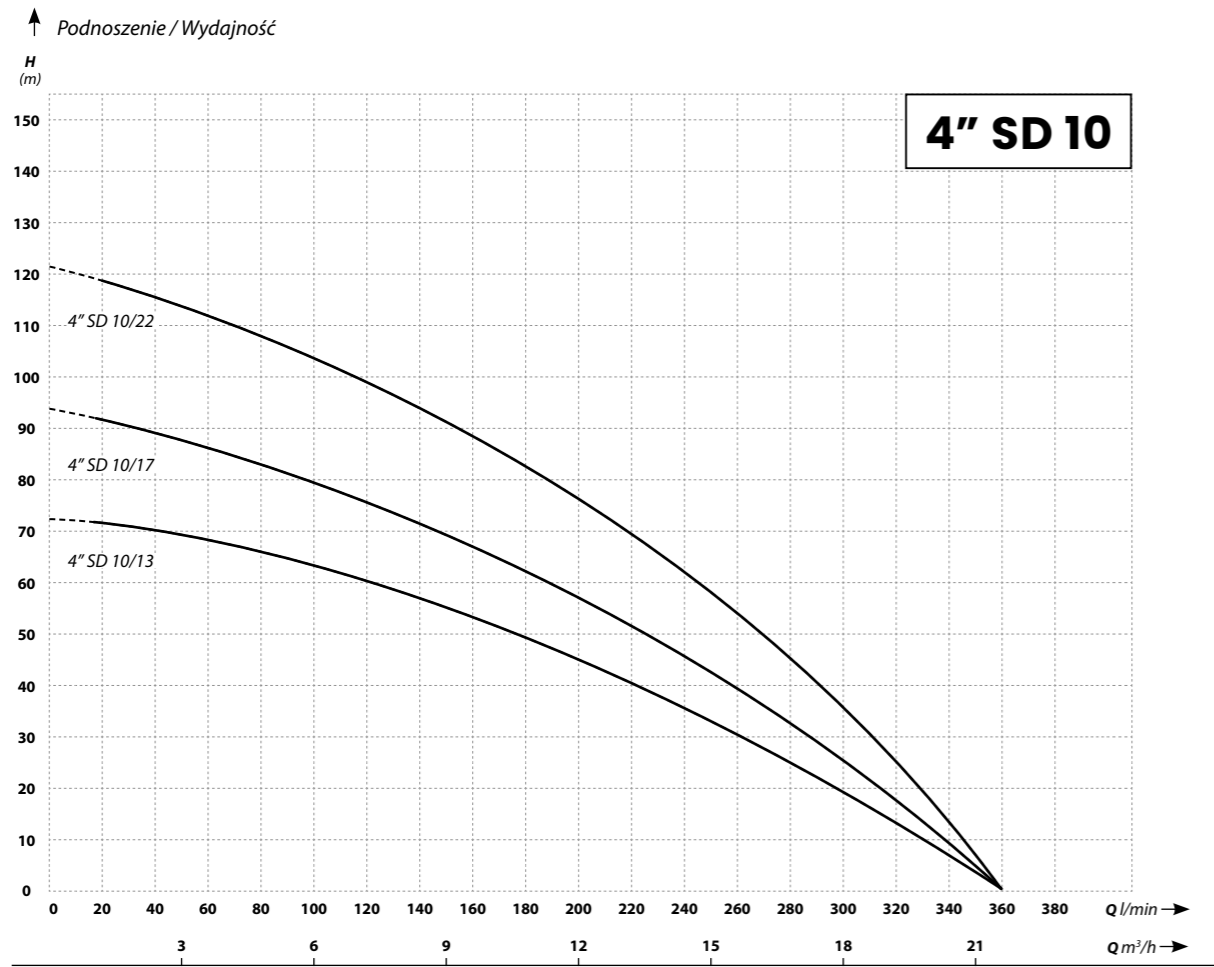



5" SD



Podwyższona odporność na piasek
Wirniki pływające



Wielostopniowe pompy głębinowe o średnicy 127 mm, z podwyższoną odpornością na piasek. Przeznaczone są do instalacji w studniach o minimalnej średnicy wewnętrznej 145 mm. Pompy służą do zaopatrywania w wodę domów jedno- i wielorodzinnych, gospodarstw rolnych, a także do zasilania systemów nawodnieniowych (zraszaczy, linii kroplujących). Pompy mają zastosowanie również w przemyśle oraz odwodnieniach.

Cechy:

- Podwyższona odporność na piasek
- Atest PZH
- Najwyższej jakości materiały
- Zabezpieczenie termiczne wbudowane w uzwojeniu silnika
- Serwis gwarancyjny oraz pogwarancyjny
- Gwarancja 24 miesiące

- Długość kabla zasilającego: 2 m
- Pozycja pracy: pionowa
- Maks. liczba uruchomień na 1 h: 20
- Maks. głębokość zanurzenia: 100 m
- Prędkość obrotowa silnika: 2850 RPM

Materiały:

- Korpus ssący/tłoczny: żeliwo szare
- Obudowa: stal nierdzewna AISI 304
- Wał i rotor: stal nierdzewna AISI 304
- Wirnik: noryl
- Dyfuzor: noryl
- Dławnica mechaniczna: SiC / SiC / NBR
- Silnik: chłodzony olejem

Dane techniczne:

- Maksymalna temperatura cieczy: 35°C
- Zasilanie: 230 V lub 400 V
- Klasa izolacji: B
- Tryb pracy: ciągły
- Stopień ochrony: IP68

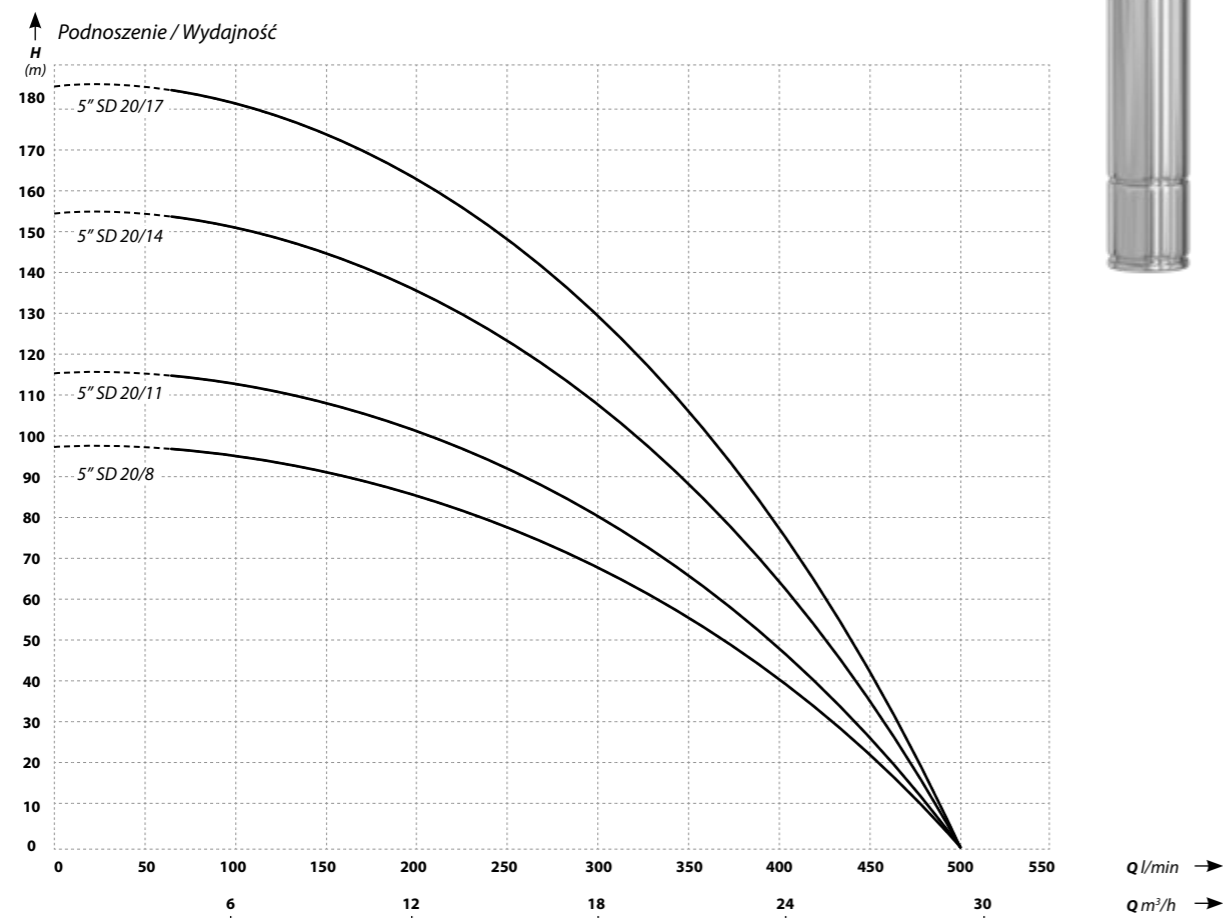

Model	Podnoszenie (m)	Wydajność (l/min)	Moc silnika (kW)	Zasilanie (V)	Pobór prądu (A)	Króciec (cale)	Wymiary śr/dł* (mm)	Waga (kg)
5" SD 20/8	99	500	4	400	10,4	3	127 / 1440	34
5" SD 20/11	115	500	5,5	400	14	3	127 / 1640	42
5" SD 20/14	155	500	7,5	400	17,5	3	127 / 1880	50
5" SD 20/17	185	500	9,2	400	21,5	3	127 / 2040	58

* W zależności od partii wykonania wymiary mogą się różnić od podanych w tabeli.

6" SD



Podwyższona odporność na piasek
Wirniki pływające



Wielostopniowe pompy głębinowe o średnicy 146 mm, z podwyższoną odpornością na piasek. Przeznaczone do instalacji w studniach o minimalnej średnicy wewnętrznej 160 mm. Pompy służą do zaopatrywania w wodę domów jedno- i wielorodzinnych, gospodarstw rolnych, a także do zasilania systemów nawodnieniowych (zraszaczy, linii kroplujących). Pompy mają zastosowanie również w przemyśle oraz odwodnieniach.

Cechy:

- Podwyższona odporność na piasek
- Atest PZH
- Najwyższej jakości materiały
- Kabel zasilający 2 m
- Zabezpieczenie termiczne wbudowane w uzwojeniu silnika
- Serwis gwarancyjny oraz pogwarancyjny
- Gwarancja 24 miesiące

Dane techniczne:

- Maksymalna temperatura cieczy: 35°C
- Zasilanie: 230 V lub 400 V
- Klasa izolacji: B
- Tryb pracy: ciągły
- Stopień ochrony: IP68
- Długość kabla zasilającego: 2 m
- Pozycja pracy: pionowa
- Maks. liczba uruchomień na 1h: 20
- Maks. głębokość zanurzenia: 100 m
- Prędkość obrotowa silnika: 2850 RPM

Materiały:

- Króciec ssący/tłoczny: żeliwo szare
- Obudowa: stal nierdzewna AISI 304
- Wał i rotor: stal nierdzewna AISI 304
- Wirnik: noryl
- Dyfuzor: noryl
- Dławnica mechaniczna: SiC / SiC / NBR
- Silnik: chłodzony olejem

Model	Podnoszenie (m)	Wydajność (l/min)	Moc silnika (kW)	Zasilanie (V)	Pobór prądu (A)	Króciec (cale)	Wymiary śr/dł* (mm)	Waga (kg)
6" SD 25/7	89	920	7,5	400	17,5	3	146 / 1440	52
6" SD 25/9	113	920	9,2	400	21,5	3	146 / 1650	59
6" SD 25/11	135	920	11	400	24,5	3	146 / 1880	67
6" SD 25/13	160	920	13	400	27,5	3	146 / 2090	73
6" SD 25/15	185	920	15	400	31,5	3	146 / 2300	82
6" SD 30/13	183	650	13	400	27,5	3	146 / 2150	73
6" SD 30/15	211	650	15	400	31,5	3	146 / 2400	83
6" SD 45/4	64	1150	5,5	400	19,3	3	146 / 1390	43
6" SD 45/9	112	1150	15	400	31,5	3	146 / 1818	81
6" SD 60/7	85	1300	15	400	31,5	3	146 / 1784	83

* W zależności od partii wykonania wymiary mogą się różnić od podanych w tabeli.

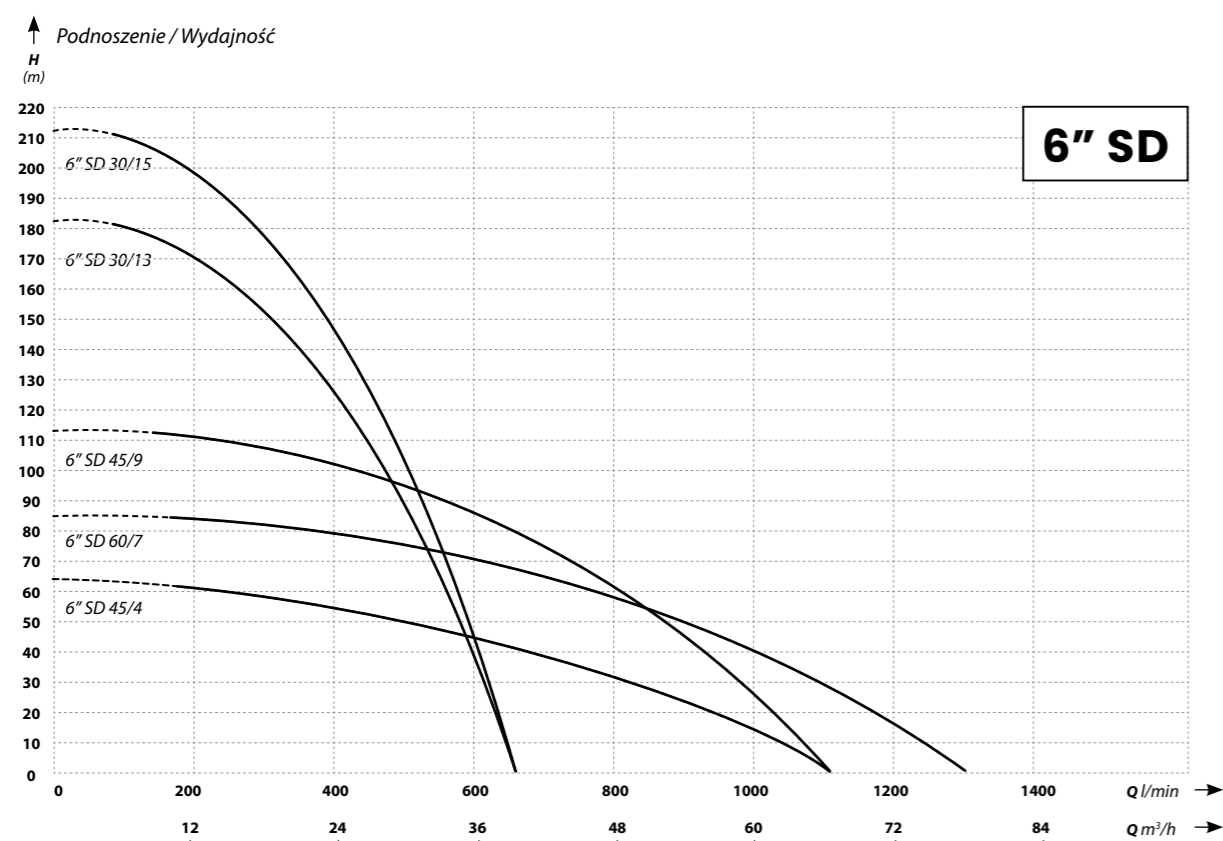
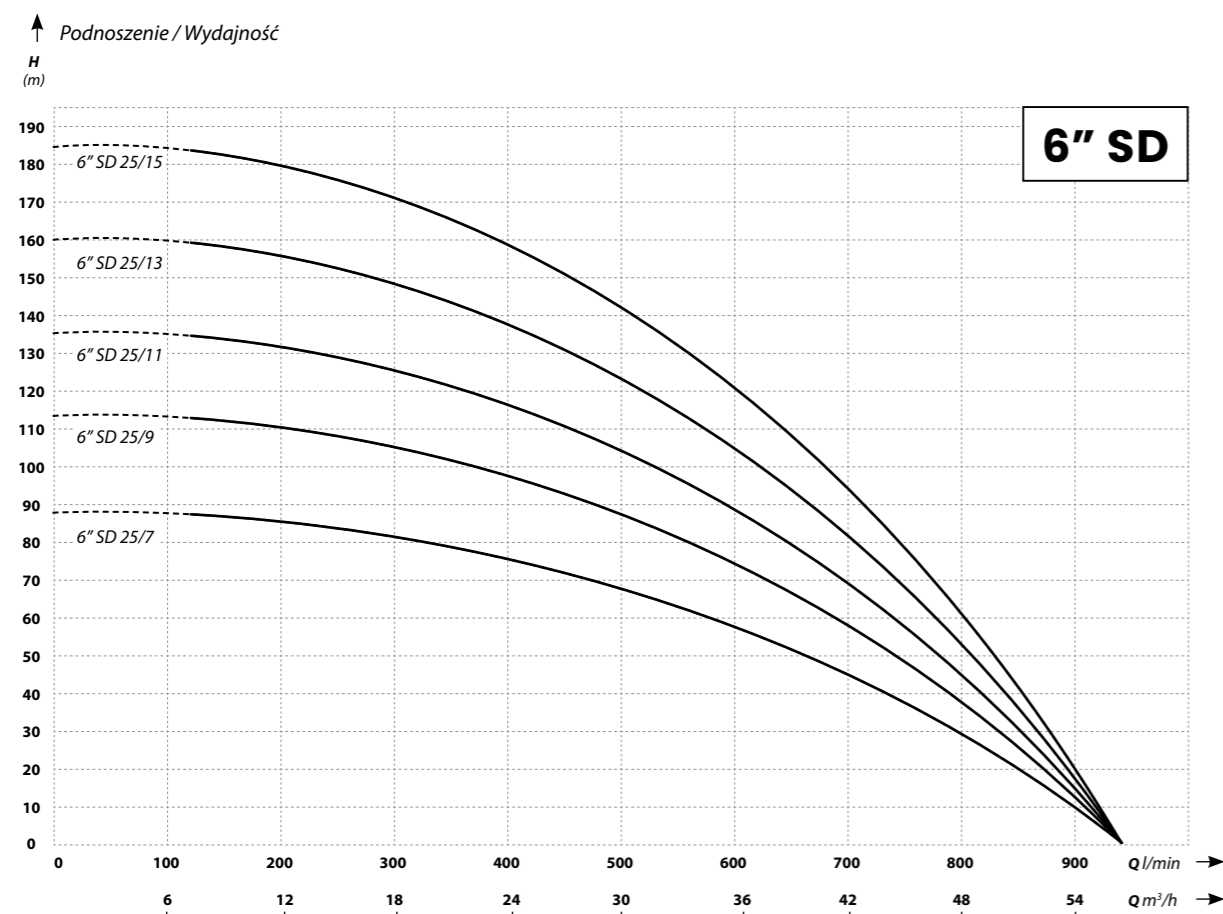

3" ISP

Stal nierdzewna



Wielostopniowe pompy głębinowe o średnicy 75 mm, w pełni wykonane ze stali nierdzewnej. Przeznaczone do instalacji w studniach o minimalnej średnicy wewnętrznej 90 mm. Pompy służą do zaopatrywania w wodę domów jedno- i wielorodzinnych, gospodarstw rolnych, a także do zasilania systemów nawodnieniowych (zraszaczy, linii kroplujących) oraz w odwodnieniach.

Cechy:

- Pompy w całości wykonane ze stali nierdzewnej
- Attest PZH
- Najwyższej jakości materiały
- Zabezpieczenie termiczne wbudowane w uzwojeniu silnika
- Kondensator wbudowany w silnik (nie ma konieczności stosowania zewnętrznej puszkii rozruchowej)
- Serwis gwarancyjny oraz pogwarancyjny
- Gwarancja 24 miesiące

Dane techniczne:

- Maksymalna temperatura cieczy: 35°C
- Zasilanie: 230 V
- Klasa izolacji: B
- Tryb pracy: ciągły
- Stopień ochrony: IP68
- Długość kabla zasilającego: 20 m
- Pozycja pracy: pionowa
- Maks. liczba uruchomień na 1 h: 20
- Maks. głębokość zanurzenia: 100 m
- Prędkość obrotowa silnika: 2850 RPM

Materiały:

- Korpus ssący/tłoczny: stal nierdzewna AISI 304
- Obudowa: stal nierdzewna AISI 304
- Wał i rotor: stal nierdzewna AISI 304
- Wirnik: stal nierdzewna AISI 304
- Dyfuzor: stal nierdzewna AISI 304
- Dławnica mechaniczna: SiC / SiC / NBR
- Silnik: chłodzony olejem

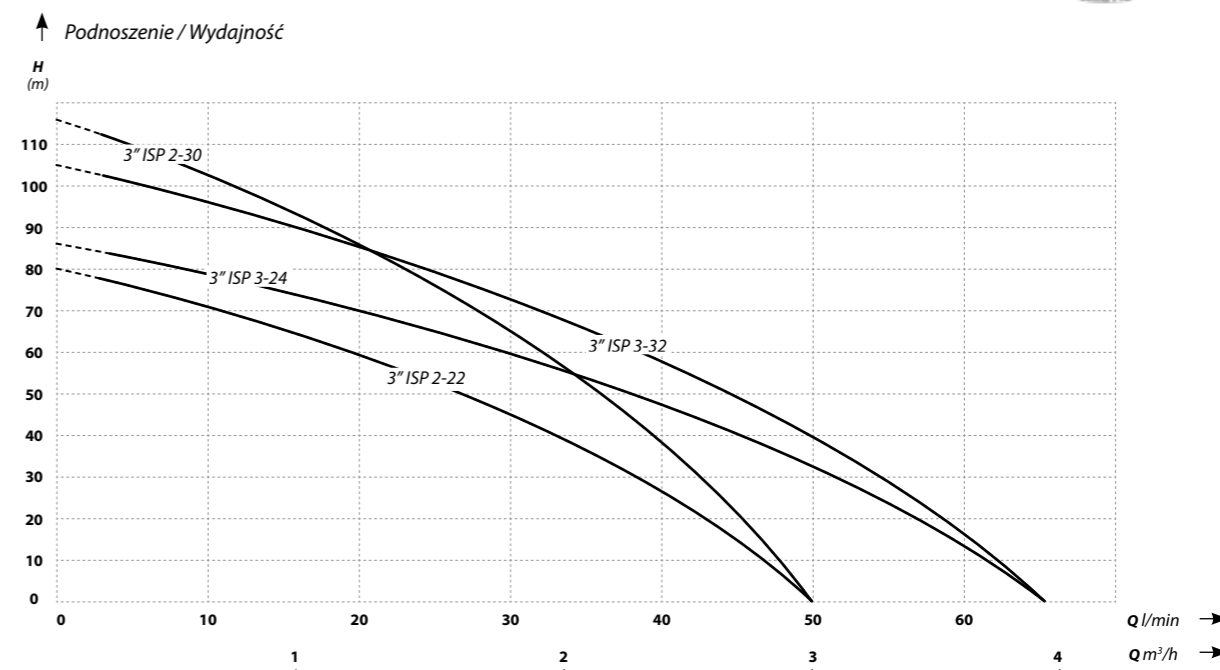
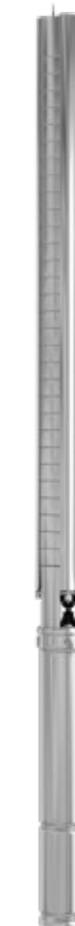

Model	Podnoszenie (m)	Wydajność (l/min)	Moc silnika (W)	Zasilanie (V)	Pobór prądu (A)	Króciec (cale)	Wymiary śr/dł (mm)	Waga (kg)
3" ISP 2-22	80	50	550	230	5,7	1/4	75 / 1150	12
3" ISP 2-30	115	50	750	230	7,3	1/4	75 / 1350	14
3" ISP 3-24	85	65	750	230	7,9	1/4	75 / 1290	16
3" ISP 3-32	105	65	1100	230	9,7	1/4	75 / 1630	18



4" ISP

Stal nierdzewna



Wielostopniowe pompy głębinowe o średnicy 98 mm, w pełni wykonane ze stali nierdzewnej. Przeznaczone do instalacji w studniach o minimalnej średnicy wewnętrznej 115 mm. Pompy służą do zaopatrywania w wodę domów jedno- i wielorodzinnych, gospodarstw rolnych, a także do zasilania systemów nawodnieniowych (zraszaczy, linii kroplujących). Pompy mają zastosowanie również w przemyśle oraz odwodnieniach.

Cechy:

- Pompy w całości wykonane ze stali nierdzewnej
- Atest PZH
- Najwyższej jakości materiały
- Wersja 230 V (ISPm) lub 400 V (ISP)
- Dostępne z silnikami IBO oraz włoskimi IBO Italy
- Kabel zasilający przy silnikach IBO do 5,5 kw: 20 m zakończony wtyczką lub 1,5 m; przy silnikach 7,5 kW i większych – 1,5 m
- Puszka rozruchowa (w wersji 230 V) z wbudowanym zabezpieczeniem nadprądowym oraz kondensatorem
- Zabezpieczenie termiczne wbudowane w uzwojeniu silnika
- Serwis gwarancyjny oraz pogwarancyjny
- Gwarancja 24 miesiące

Dane techniczne:

- Maksymalna temperatura cieczy: 35°C
- Zasilanie: 230 V
- Klasa izolacji: B
- Tryb pracy: ciągły
- Stopień ochrony: IP68
- Długość kabla zasilającego: 20 m lub 1,5 m
- Pozycja pracy: pionowa
- Maks. liczba uruchomień na 1 h: 30
- Maks. głębokość zanurzenia: 100 m
- Prędkość obrotowa silnika: 2850 RPM

Materiały:

- Korpus ssący/tłoczny: stal nierdzewna AISI 304
- Obudowa: stal nierdzewna AISI 304
- Wał i rotor: stal nierdzewna AISI 304
- Wirnik: stal nierdzewna AISI 304
- Dyfuzor: stal nierdzewna AISI 304
- Dławnica mechaniczna: SiC / SiC / NBR
- Silnik: chłodzony olejem

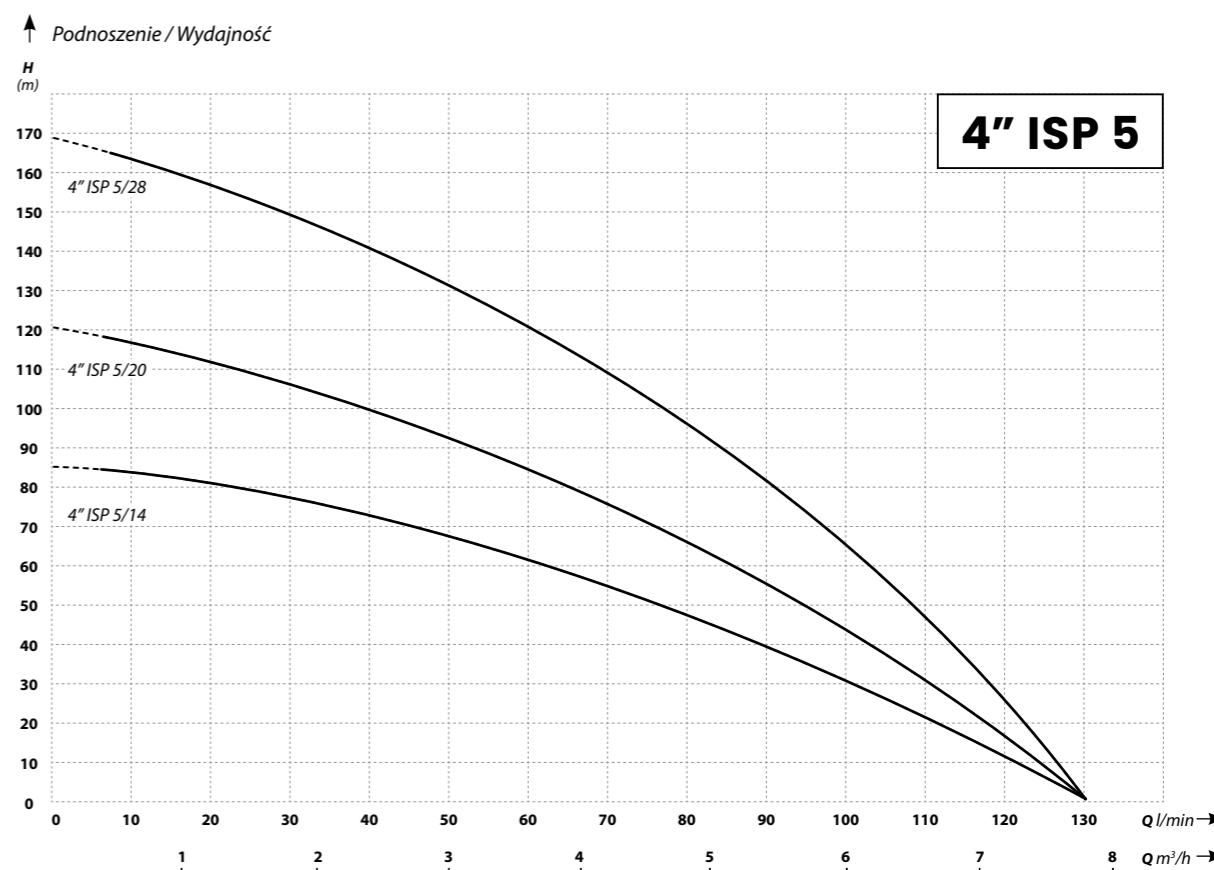
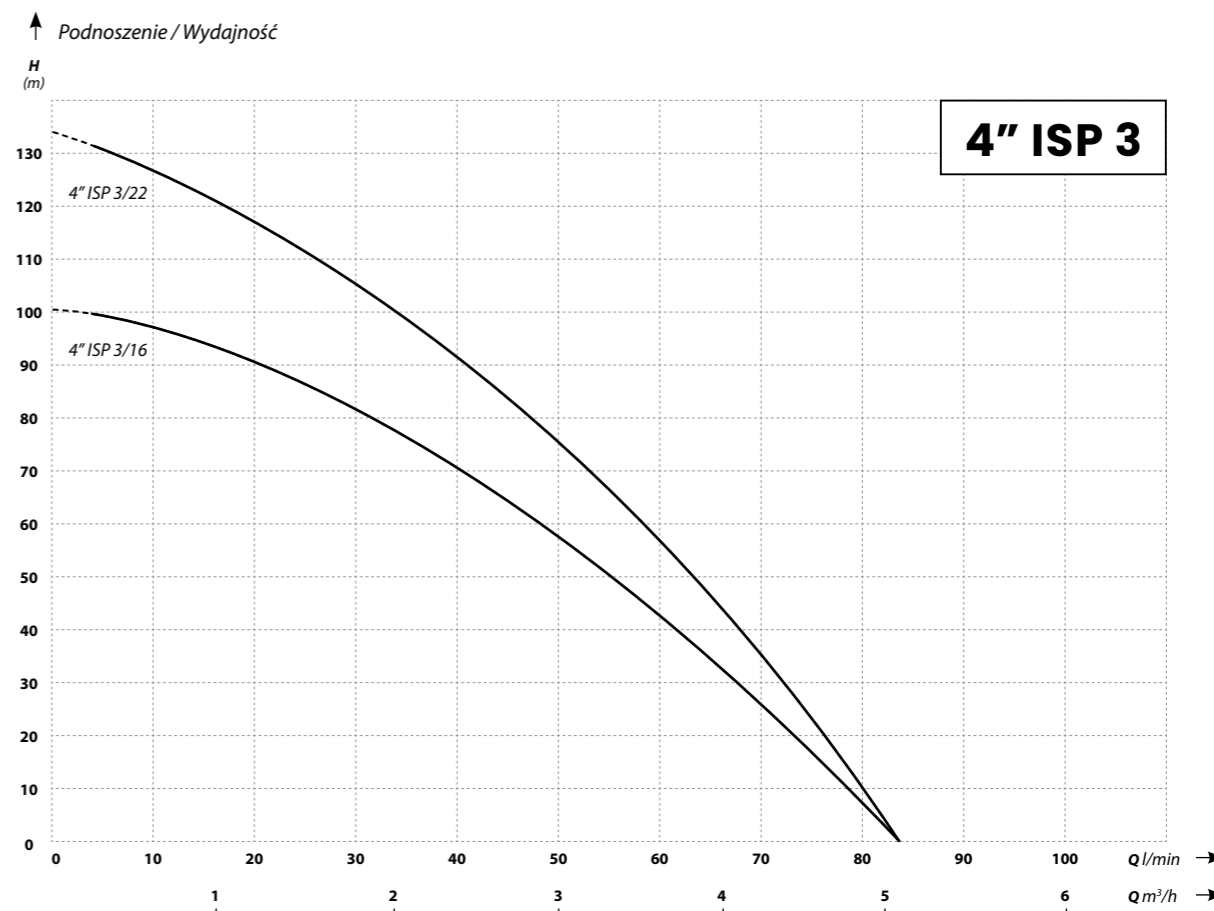

Model	Podnoszenie (m)	Wydajność (l/min)	Moc silnika (kW)	Zasilanie (V)	Pobór prądu (A)	Króciec (cale)	Wymiary śr/dł* (mm)	Waga (kg)
4" ISP 3/16	100	83	1,1	230 / 400	8,5 / 4,0	1¼	98 / 950	16
4" ISP 3/22	134	83	1,5	230 / 400	10,5 / 5,0	1¼	98 / 1100	20
4" ISP 5/14	85	130	1,5	230 / 400	10,5 / 5,0	1½	98 / 950	19
4" ISP 5/20	120	130	2,2	230 / 400	15,5 / 6,3	1½	98 / 1140	22
4" ISP 5/28	169	130	3	400	7,2	1½	98 / 1340	25
4" ISP 8/13	74	240	2,2	230 / 400	15,5 / 6,3	2	98 / 1150	23
4" ISP 8/18	103	240	3	400	7,2	2	98 / 1400	26
4" ISP 8/25	143	240	4	400	9,2	2	98 / 1780	32
4" ISP 14/10	66	383	3	400	7,2	2	98 / 1150	22
4" ISP 14/13	86	383	4	400	9,2	2	98 / 1350	27
4" ISP 14/18	119	383	5,5	400	12,9	2	98 / 1670	33
4" ISP 14/25	165	383	7,5	400	18,5	2	98 / 2160	44

* W zależności od partii wykonania wymiary mogą się różnić od podanych w tabeli.

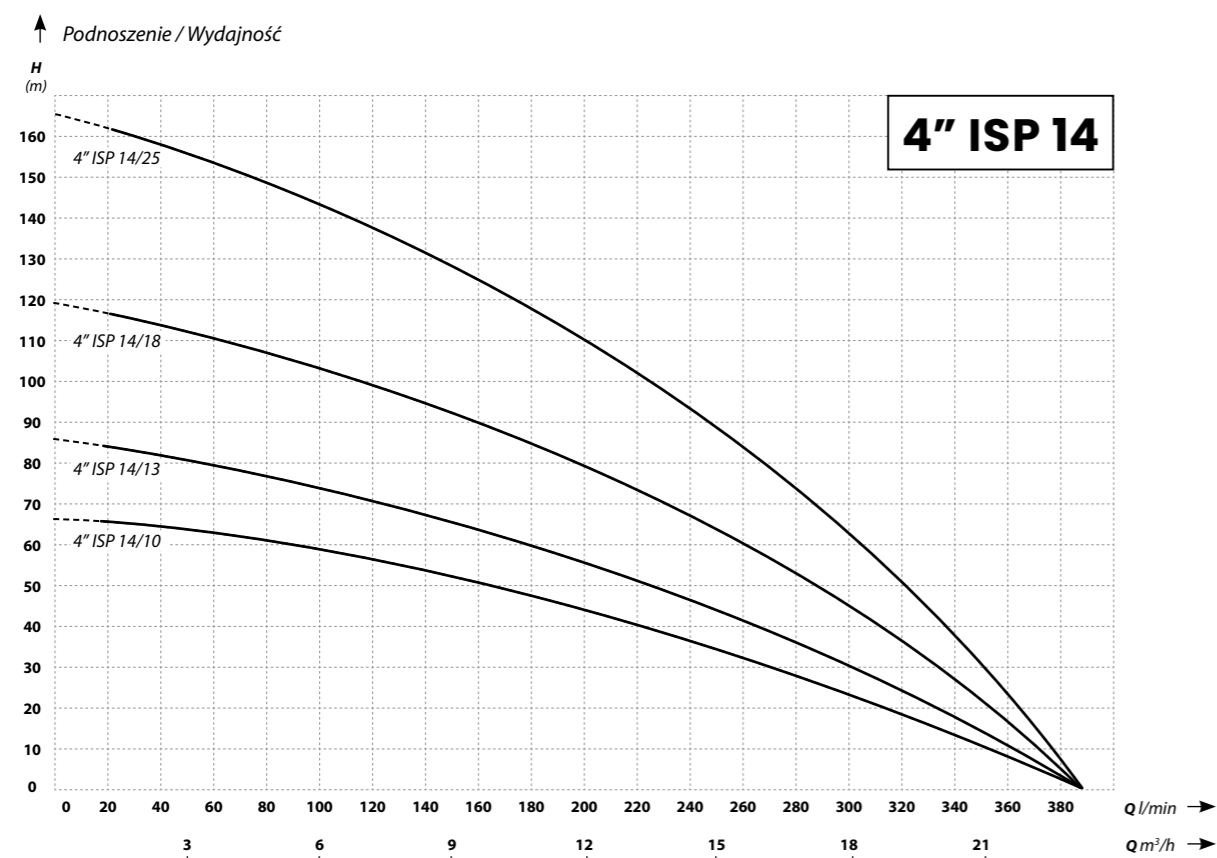
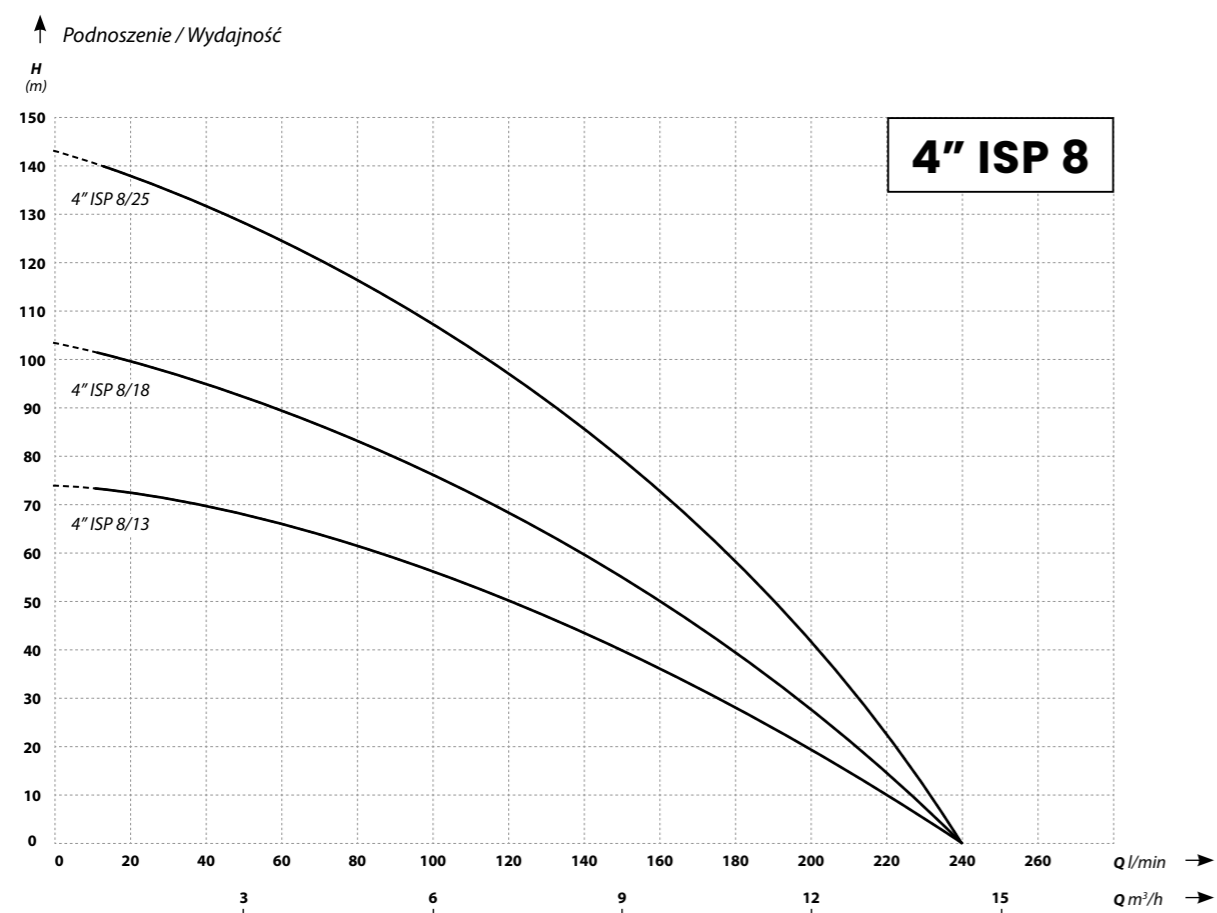

6" ISP

Stal nierdzewna



Wielostopniowe pompy głębinowe o średnicy 145 mm w pełni wykonane ze stali nierdzewnej. Przeznaczone do instalacji w studniach o minimalnej średnicy wewnętrznej 160 mm. Pompy służą do zaopatrywania w wodę domów jedno- i wielorodzinnych, gospodarstw rolnych, a także do zasilania systemów nawodnieniowych (zraszaczy, linii kroplujących). Pompy mają zastosowanie również w przemyśle oraz odwodnieniach.

Cechy:

- Pompy w całości wykonane ze stali nierdzewnej
- Atest PZH
- Najwyższej jakości materiały
- Dostępne z silnikami IBO oraz włoskimi IBO Italy
- Silniki 4" do mocy 7,5 kW oraz 6" 7,5 kW i powyżej
- Zabezpieczenie termiczne wbudowane w uzwojeniu silnika
- Serwis gwarancyjny oraz pogwarancyjny
- Gwarancja 24 miesiące

Dane techniczne:

- Maksymalna temperatura cieczy: 35°C
- Zasilanie: 230 V
- Klasa izolacji: B
- Tryb pracy: ciągły
- Stopień ochrony: IP68
- Długość kabla zasilającego: 2 m
- Pozycja pracy: pionowa
- Maks. liczba uruchomień na 1 h: 20
- Maks. głębokość zanurzenia: 100 m
- Prędkość obrotowa silnika: 2850 RPM

Materiały:

- Korpus ssący/tłoczny: stal nierdzewna AISI 304
- Obudowa: stal nierdzewna AISI 304
- Wał i rotor: stal nierdzewna AISI 304
- Wirnik: stal nierdzewna AISI 304
- Dyfuzor: stal nierdzewna AISI 304
- Dławnica mechaniczna: SiC / SiC / NBR
- Silnik: chłodzony olejem



Model	Podnoszenie (m)	Wydajność (l/min)	Moc silnika (kW)	Średnica silnika (cale)	Zasilanie (V)	Pobór prądu (A)	Króciec (cale)	Wymiary śr/dł* (mm)	Waga (kg)
6" ISP 17/7	80	500	4	4	400	10,2	2½	145 / 1220	29
6" ISP 17/11	120	500	5,5	4	400	14	2½	145 / 1480	37
6" ISP 17/14	155	500	7,5	4	400	17,5	2½	145 / 1770	47
6" ISP 30/7	85	833	7,5	4/6	400	17,5	3	145 / 1500	56
6" ISP 30/9	110	833	9,2	6	400	21,5	3	145 / 1720	66
6" ISP 30/13	155	833	13	6	400	27,5	3	145 / 1920	70
6" ISP 46/2	25	1250	3	4	400	8,2	3	145 / 960	22
6" ISP 46/7	95	1250	11	6	400	24,5	3	145 / 1950	65
6" ISP 46/10	135	1250	15	6	400	31,5	3	145 / 2380	83
6" ISP 60/7	95	1420	15	6	400	31,5	3	145 / 2040	75
6" ISP 60/10	140	1420	18,5	6	400	37,9	3	145 / 2328	88
6" ISP 60/12	168	1420	22	6	400	47,1	3	145 / 2632	99
6" ISP 60/15	210	1420	26	6	400	58,3	3	145 / 3031	119

* W zależności od partii wykonania wymiary mogą się różnić od podanych w tabeli.



6" ISP cd.

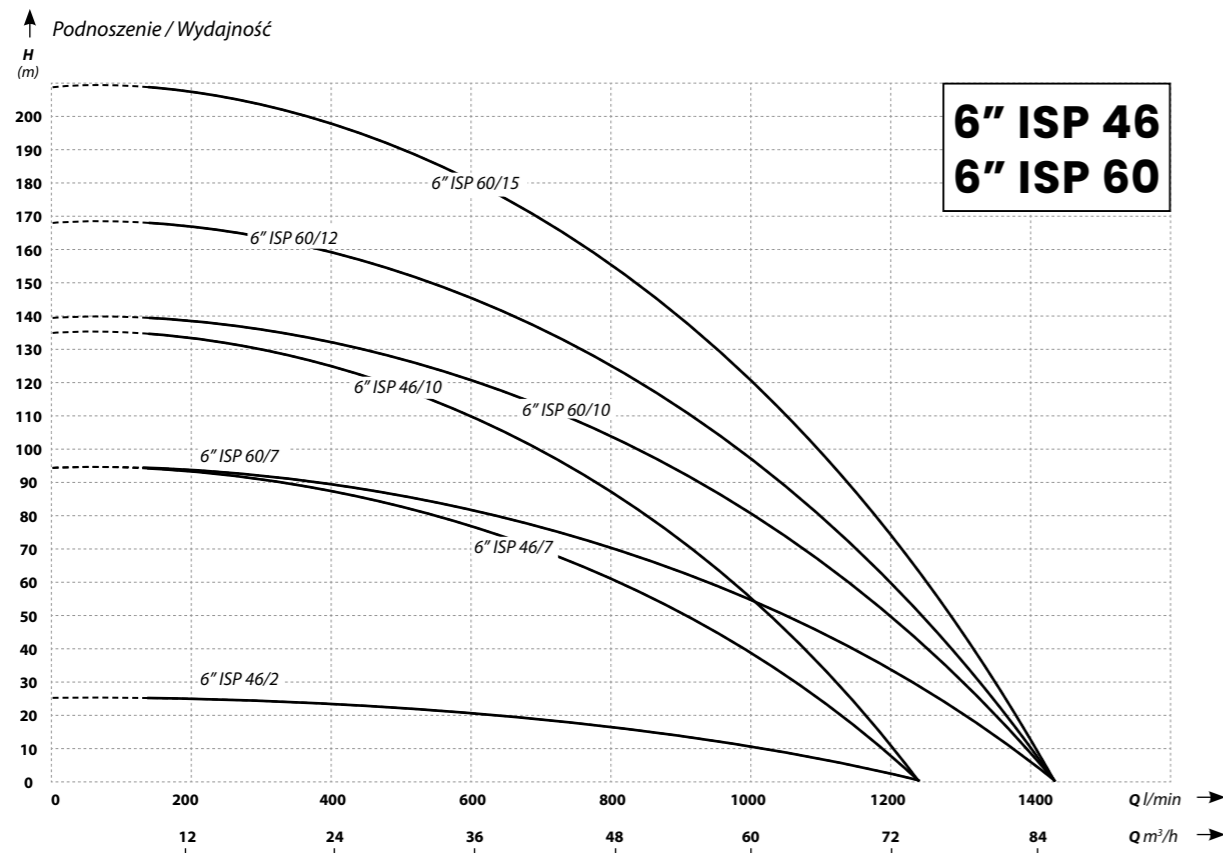
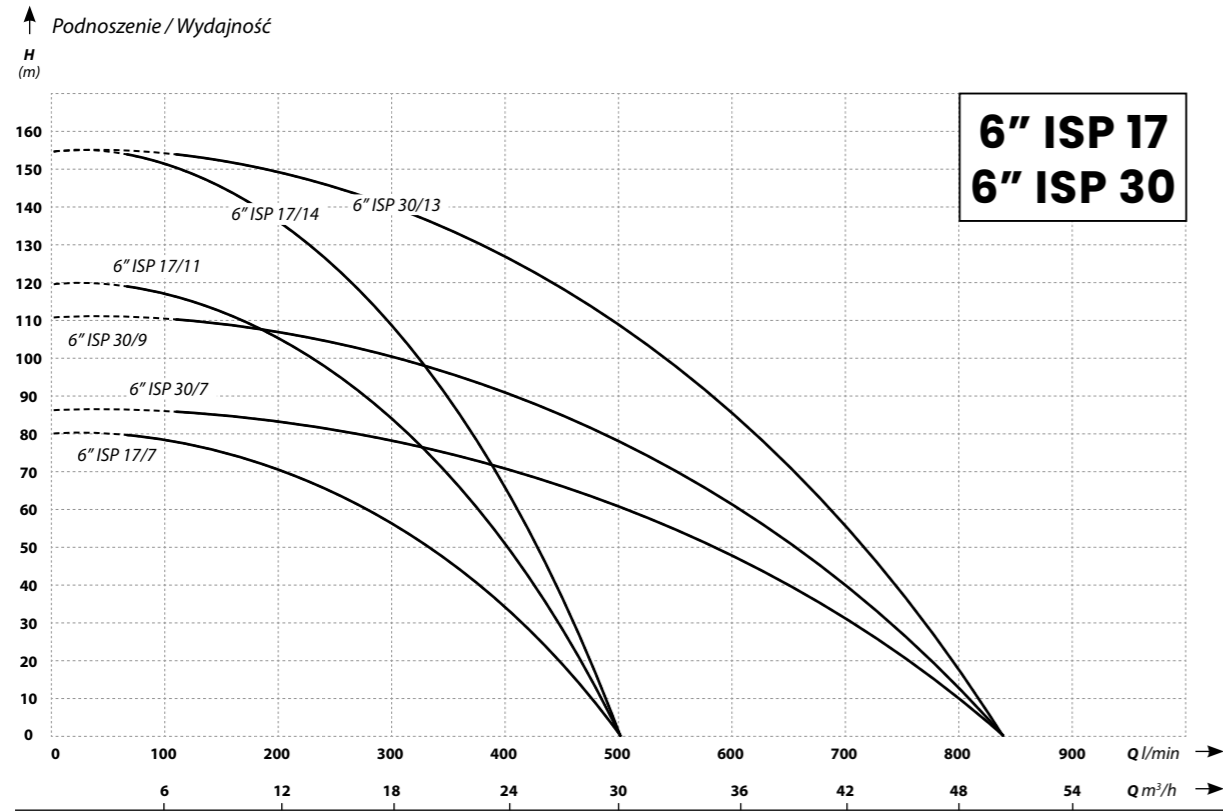

3" IBQ | 4" IBQ

Wysokoobrotowe pompy głębinowe 6000 RPM

Wielostopniowe, odśrodkowe pompy głębinowe IBQ przeznaczone są do pracy w odwiertach oraz otwartych zbiornikach wodnych. Na tle pozostałych pomp głębinowych pompy IBQ wyróżniają się zastosowaniem nowoczesnego, energooszczędnego silnika wykorzystującego magnesy trwałe oraz przetwornicę częstotliwości. Efektem takiego rozwiązania jest silnik, który uzyskuje 6000 obr/min, przy bardzo wysokiej sprawności.

Zastosowany inwerter nie służy do regulacji obrotów w zależności od poboru wody, służy on jedynie do podniesienia i utrzymania wysokich obrotów silnika.

Zastosowanie magnesów trwałych oraz inwertera w konstrukcji silnika, daje wielką przewagę nad tradycyjnymi pompami:

- Energooszczędność dzięki wysokiej sprawności silnika i pompy. Uzyskanie tych samych parametrów hydraulicznych ciśnienia i wydajności pozwala na zastosowanie IBQ z silnikiem o ok.15–20% mniejszym niż w tradycyjnej pompie.
- Zabezpieczenie przed suchobiegiem. Elektronika inwertera kontroluje pobór prądu silnika. W momencie wykrycia poboru właściwego dla suchobiegu – wyłącza silnik. Ponowne uruchomienie pompy jest możliwe po wyłączeniu i ponownym podłączeniu pompy do sieci elektrycznej.
- W tradycyjnych rozwiązaniach uzyskanie stałych parametrów pracy silnika wiąże się z gwałtownym rozruchem. Rozruch powoduje, że przez pierwsze kilka sekund pracy silnik pobiera wielokrotność normalnego prądu pracy (prąd rozruchu). Efektem mogą być wahania napięcia w sieci zasilającej skutkujące problemami z innymi urządzeniami podpiętymi pod tą sieć, wybijanie korków, wypalanie połączeń elektrycznych w sterowaniach. Rozruch z reguły wiąże się z chwilowym uzyskaniem wyższych niż nominalne parametrów hydraulicznych pompy, powoduje to, że w pierwszych sekundach pracy w instalację jest tłoczona woda o wyższych parametrach (ciśnienie, wydajność) niż nominalne, projektowane dla danej sieci. Jest to tzw. uderzenie hydrauliczne. Cykliczne powtarzanie takiego uderzenia prowadzi do szybszego zużycia osprzętu hydraulicznego

sieci wodnej. Kolejną wadą, która jest usuwana przez łagodny rozruch jest zużycie mechaniczne i elektryczne silnika. Uderzenia hydrauliczne powodują zwiększone obciążenie mechaniczne silnika i pompy, a wysoki prąd rozruchu osłabia izolację wewnętrzną silnika.

- Możliwość pracy przy stosunkowo wysokich wahanach napięcia. Dla jednofazowych silników 160–250 V, dla trójfazowych silników 320–450 V.
- Ze względu na mniejsze wymiary pomp IBQ w stosunku do tradycyjnych – zdecydowanie niższe koszty odwiertów oraz montażu.
- Ze względu na kilkusekundowy łagodny rozruch przy pracy w układach hydroforowych pompa powinna współpracować ze zbiornikiem hydroforowym o objętości minimum 80 L.

Pompy 3" IBQ – wyposażone są w puszkę z zabezpieczeniem prądowym;

Pompy 4" IBQ – użytkownik powinien zabezpieczyć pompę we własnym zakresie.

Cechy:

- Zaopatrywanie domów jednorodzinnych oraz gospodarstw rolnych w wodę z ujęć głębinowych, nawadnianie ogrodów i sadów, odwodnienia terenów, instalacje wodociągowe, przemysł
- Serwis gwarancyjny oraz pogwarancyjny
- Gwarancja 24 miesiące

Dane techniczne:

- Maksymalna temperatura cieczy 35°C
- Klasa izolacji F
- Tryb pracy – ciągły
- Stopień ochrony – IP68
- Prędkość obrotowa silnika: 6000 RPM

Materiały:

- Korpus ssący/tłoczny: stal nierdzewna AISI 304
- Obudowa: stal nierdzewna AISI 304
- Wał i rotor: stal nierdzewna AISI 304
- Wirlnik: noryl
- Dyfuzor: noryl
- Dławnica mechaniczna: SiC / SiC / NBR
- Silnik: chłodzony olejem / wyposażony w falownik

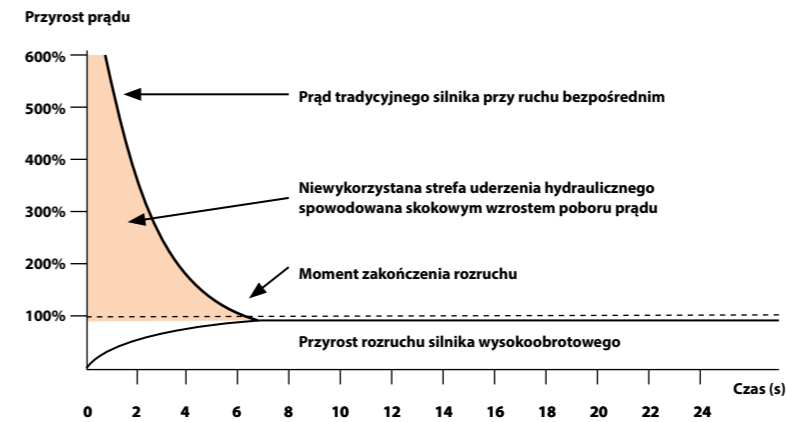



3" IBQ

Maksymalna średnica pompy 78 mm

6000 RPM

Model	Podnoszenie (m)	Wydajność (l/min)	Moc silnika (kW)	Zasilanie (V) jedna faza	Króciec tłoczny (cale)	Długość (mm)	Waga (kg)
3" IBQ 2-6	85	85	0,8	160-250	1¼	1090	9,3
3" IBQ 2-8	110	85	1,1	160-250	1¼	1120	10,3
3" IBQ 2-11	150	85	1,5	160-250	1¼	1170	12,5
3" IBQ 2-16	220	85	2,2	160-250	1¼	1300	14,2

Model	Podnoszenie (m)	Wydajność (l/min)	Moc silnika (kW)	Zasilanie (V) jedna faza	Króciec tłoczny (cale)	Długość (mm)	Waga (kg)
3" IBQ 5-6	75	150	1,1	160-250	1¼	1080	10,3
3" IBQ 5-8	102	150	1,5	160-250	1¼	1200	13,3
3" IBQ 5-10	130	150	2,2	160-250	1¼	1310	13,8

Model	Podnoszenie (m)	Wydajność (l/min)	Moc silnika (kW)	Zasilanie (V) jedna faza	Króciec tłoczny (cale)	Długość (mm)	Waga (kg) (bez kabla)
3" IBQ 8-4	56	250	1,5	160-250	1½	1010	12,1
3" IBQ 8-6	80	250	2,2	160-250	1½	1130	13,6

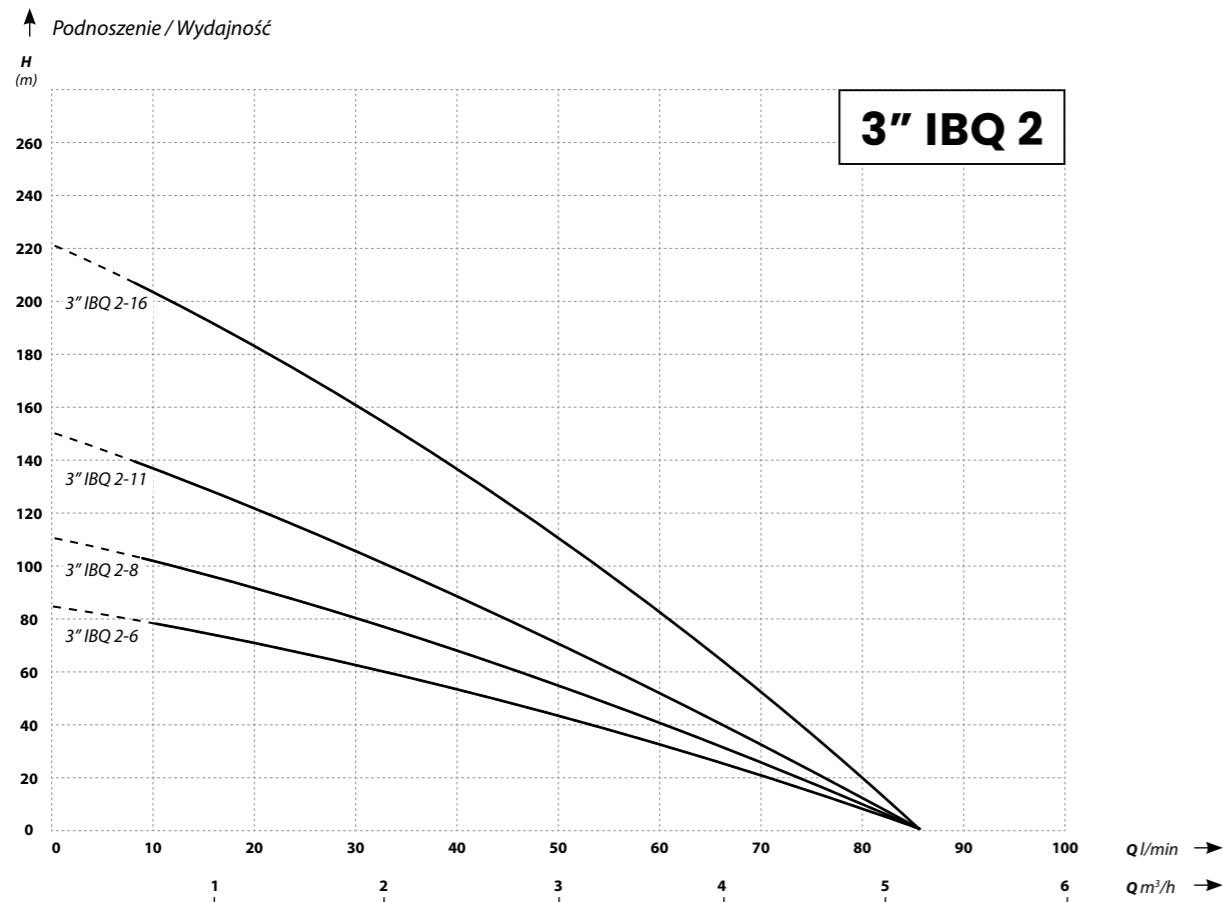
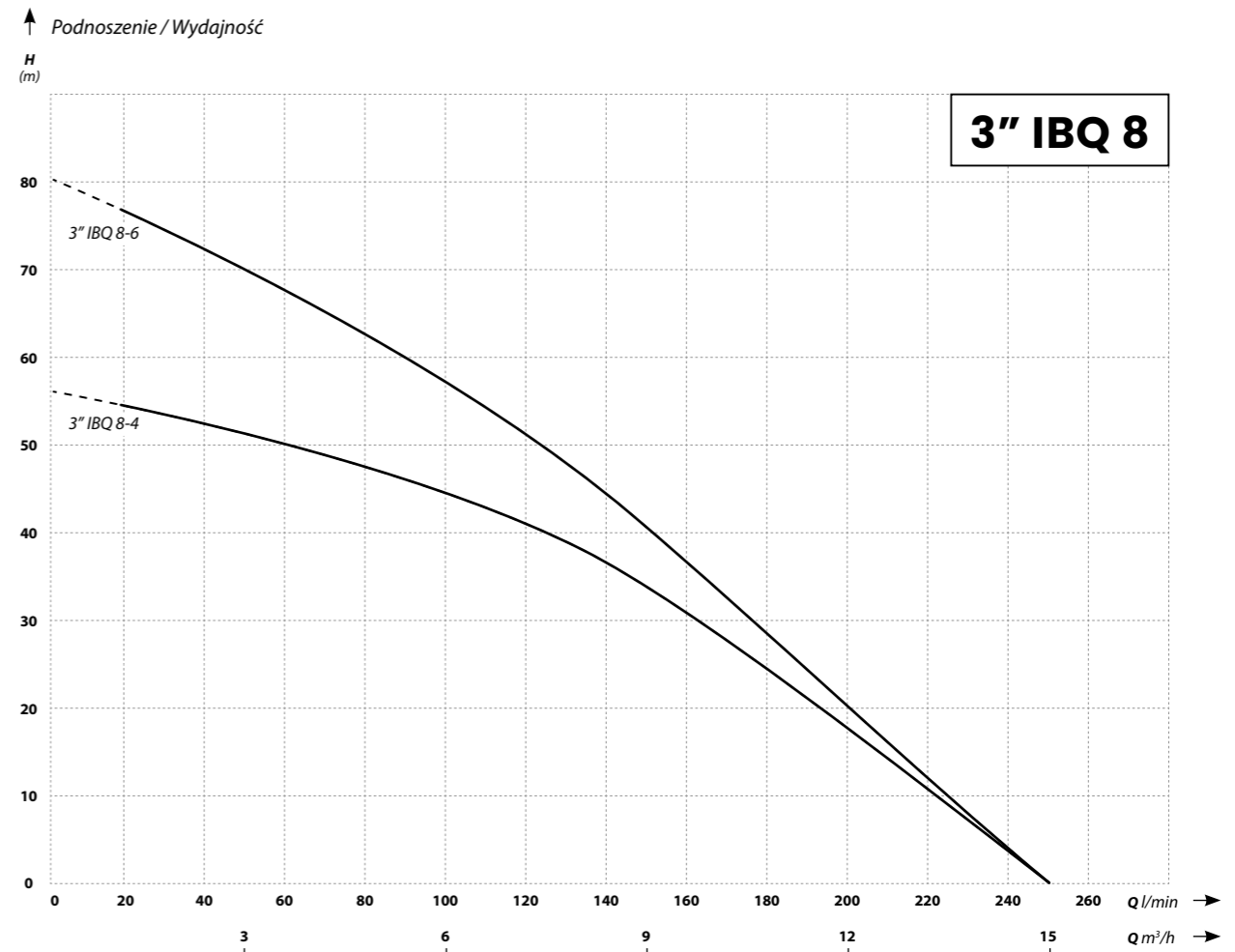
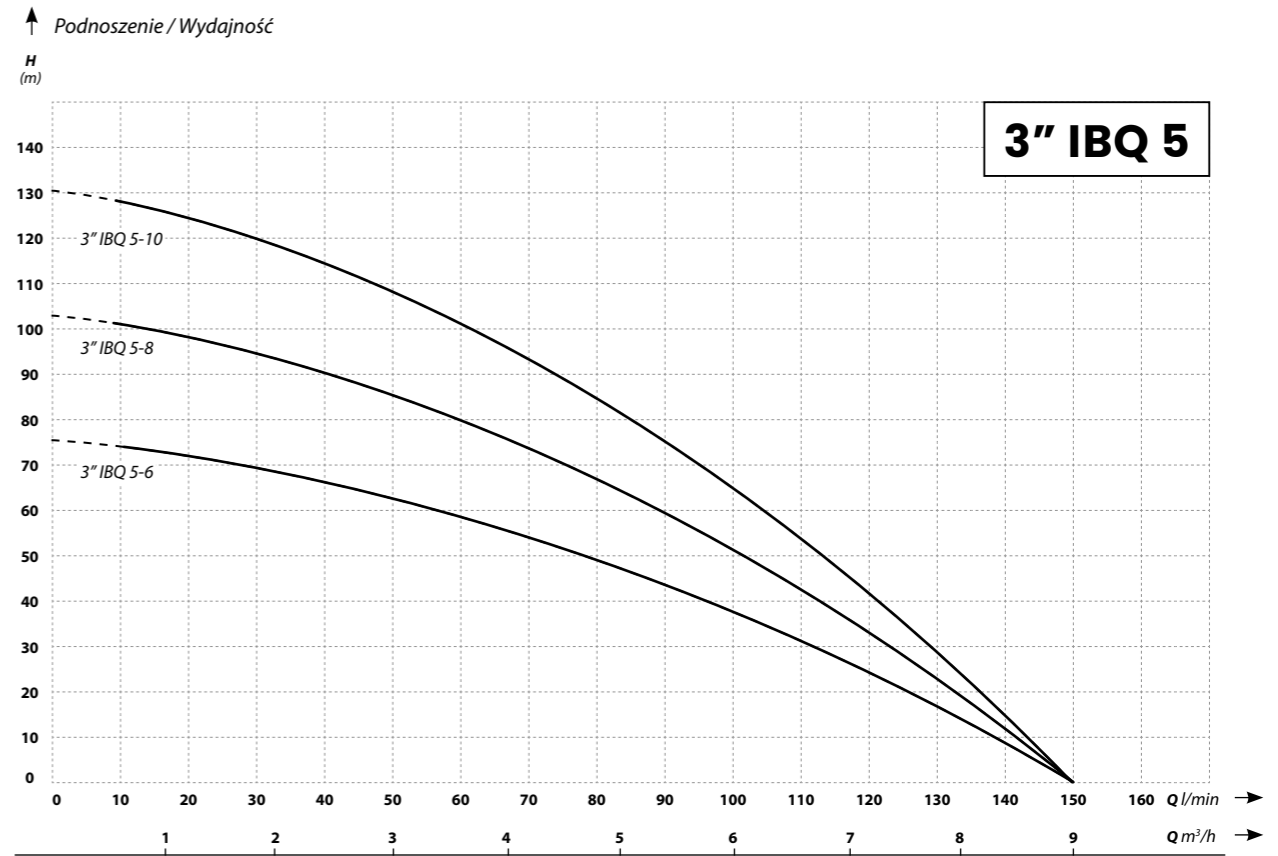



4" IBQ

Maksymalna średnica pompy 98 mm

6000 RPM

Model	Podnoszenie (m)	Wydajność (l/min)	Moc silnika (kW)	Zasilanie (V) trzy fazy	Króciec tłoczny (cale)	Długość (mm)	Waga (kg) (bez kabla)
4" IBQ 12-4	110	390	4	320-450	2	1040	20,2
4" IBQ 12-6	178	390	5,5	320-450	2	1140	22,2

Model	Podnoszenie (m)	Wydajność (l/min)	Moc silnika (kW)	Zasilanie (V) trzy fazy	Króciec tłoczny (cale)	Długość (mm)	Waga (kg) (bez kabla)
4" IBQ 20-3	85	500	4	320-450	2	1040	20,2
4" IBQ 20-4	110	500	5,5	320-450	2	1140	20,7
4" IBQ 20-5	140	500	7,5	320-450	2	1240	25,1
4" IBQ 20-7	185	500	11	320-450	2	1440	29

Model	Podnoszenie (m)	Wydajność (l/min)	Moc silnika (kW)	Zasilanie (V) trzy fazy	Króciec tłoczny (cale)	Długość (mm)	Waga (kg) (bez kabla)
4" IBQ 30-3	70	800	5,5	320-450	3	1150	22,5
4" IBQ 30-4	95	800	7,5	320-450	3	1260	25,3
4" IBQ 30-5	120	800	11	320-450	3	1400	28,7

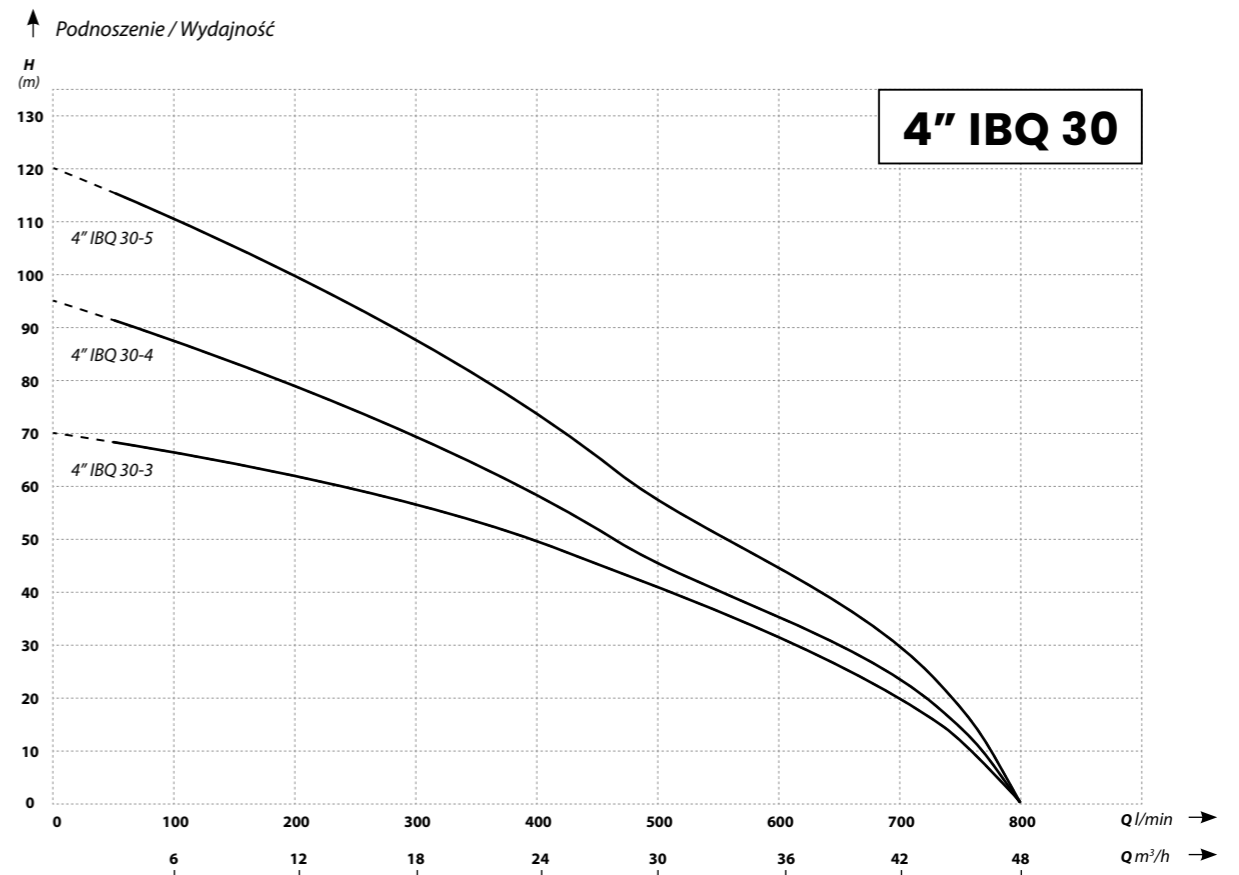
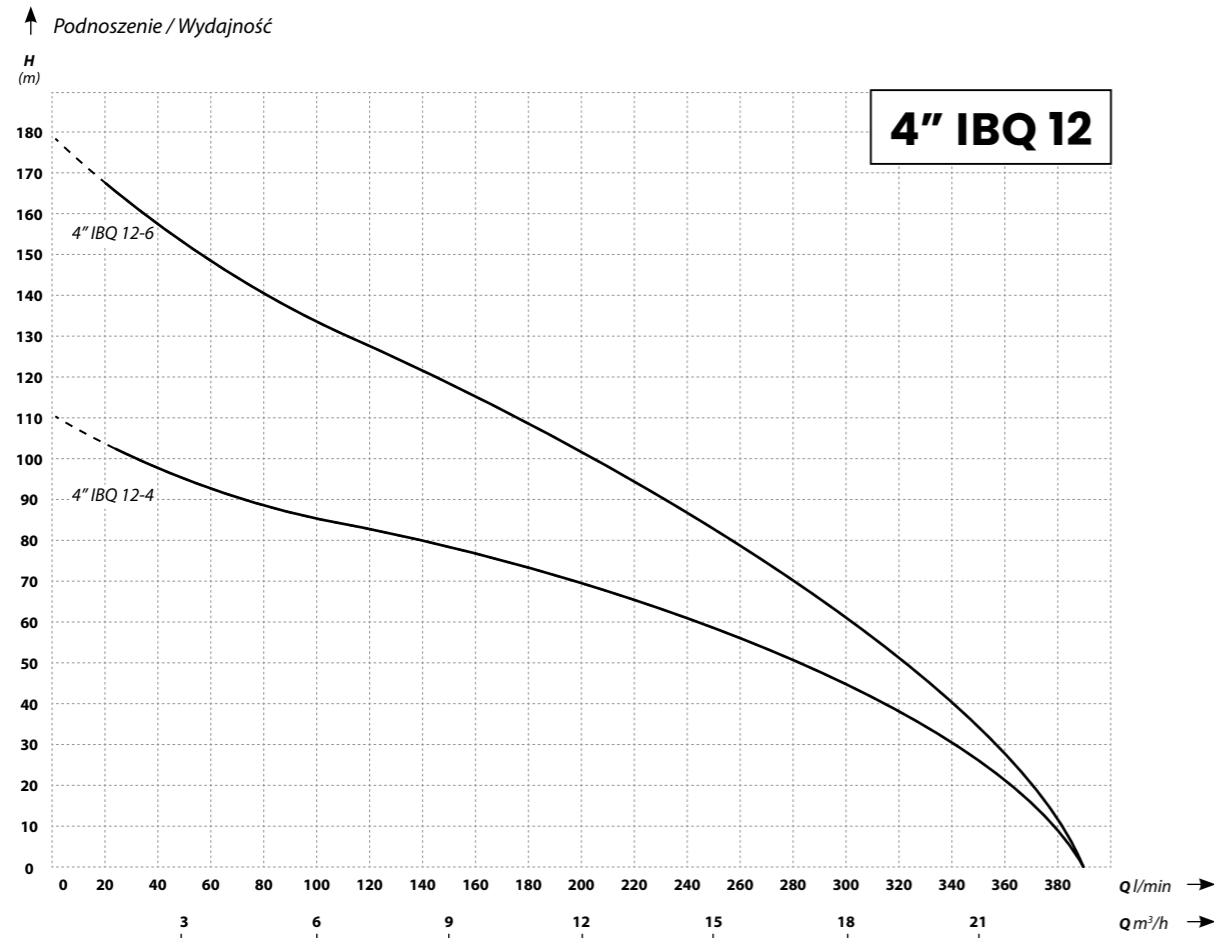
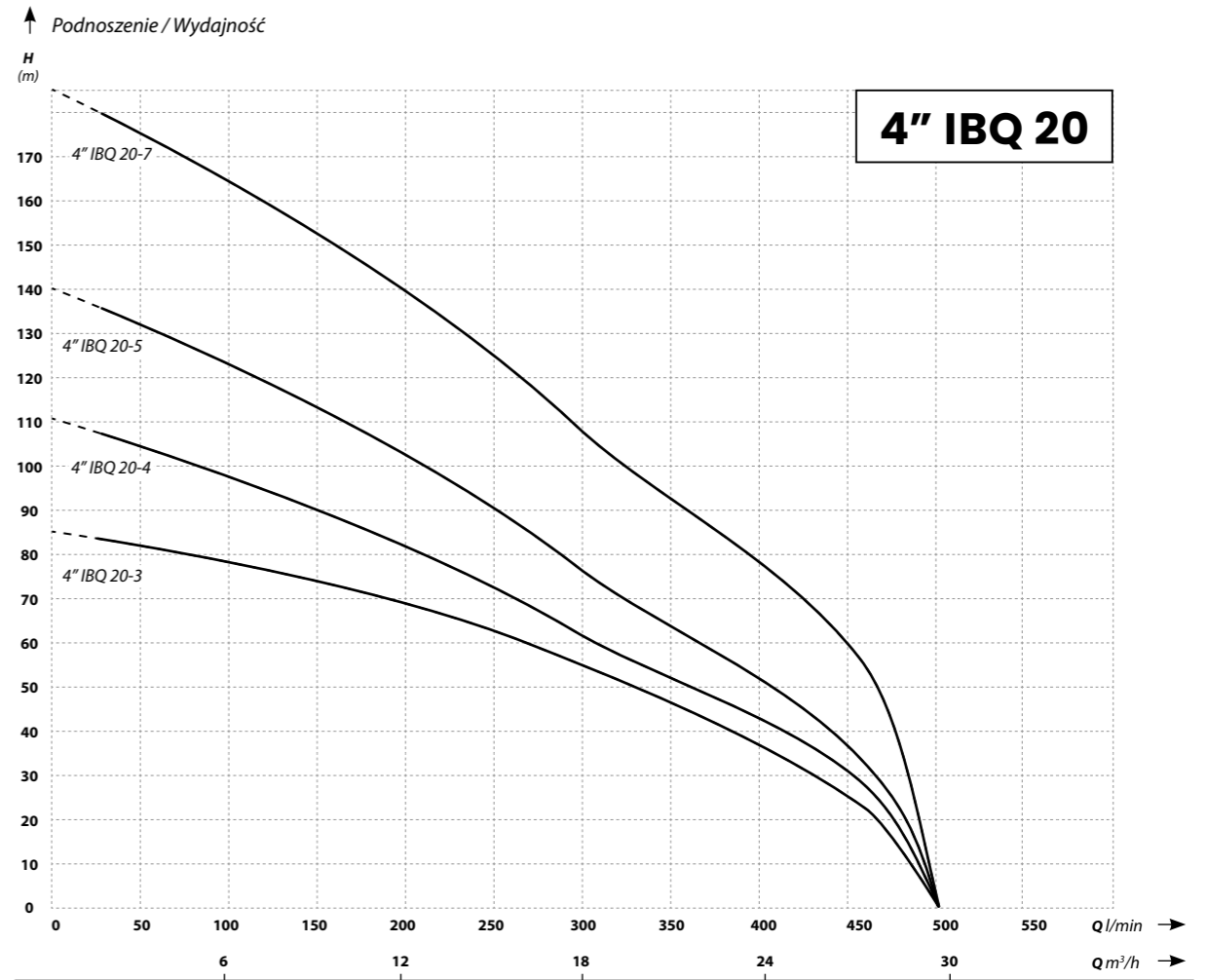

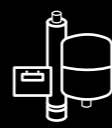

Zestawy IQIBO

NOWOŚĆ

IQIBO to automatyczny zestaw pompowy ze sterowaniem i niezbędnym do montażu osprzętem. Zestaw jest idealnym rozwiązaniem dla domów jedno- lub wielorodzinnych oraz gospodarstw rolnych. Zmontowany układ działa na zasadzie mikrohydroforu, czyli gwarantuje stabilizację ciśnienia na wszystkich zaworach czerpalnych, nie zajmując przy tym dużej powierzchni. Wchodzący w skład zestawu falownik IVR10 jest przystosowany do montażu ściennego w ocieplanym pomieszczeniu z zagwarantowaną cyrkulacją powietrza, natomiast wyjście tłoczne z wbudowanym zaworem zwrotnym, manometrem, sensorem ciśnienia oraz zbiorniczkiem wyrównawczym, może być instalowane zarówno w domu, jak i w studzience, w odległości nie większej niż 25 metrów od falownika IVR10. Zestawy występują w wersjach 230 lub 400 V. Zestawy pakowane są w jeden zabezpieczony karton.

Zalety zestawów IQIBO:

- Mniejsze rachunki za energię elektryczną – falownik IVR10 dostosowuje pobór prądu do aktualnego zapotrzebowania na wodę. Przy małym zapotrzebowaniu pobór prądu jest minimalny
- Stabilne i równe ciśnienie na wszystkich zaworach czerpalnych
- Brak uderzeń hydraulicznych
- Wbudowane zabezpieczenia, w tym zabezpieczenie przed pracą na sucho
- Oszczędność miejsca w domu lub budynku gospodarczym
- Wysoka jakość zastosowanych w zestawach urządzeń marki IBO

W skład zestawów IQIBO wchodzi:

- 3,5" (90 mm średnicy) pompa o podwyższonej odporności na piach z grupy 3,5 SDM z 20 metrowym fabrycznym kablem zasilającym
- Przetwornica częstotliwości IVR10 z sensorem ciśnienia
- Zbiornik wyrównawczy IBO ITALY 8 L dla pomp o wydajności do 100 l/min oraz 12 L dla pomp o wydajności do 120 l/min
- Wyjście tłoczne 5-drożne z zabudowanym zaworem zwrotnym w wykonaniu z stali nierdzewnej, średnica gwintów 1/4" lub 1/2" w zestawach o wydajności do 120 l/min
- Manometr glicerynowy
- 40 metrów linki PP 8 mm
- Centralizator pompy głębinowej (zabezpieczenie przed uderzeniem pompy o rurę osłonową studni)
- Filtr skośny antypiaskowy
- Mosiężny zawór zwrotny
- Zawór kulowy, redukcja (do montażu zbiornika wyrównawczego)

Warianty miejsca montażu:

Zbiornik, wyjście tłoczne i czujnik ciśnienia w studzience.
Falownik w domu.

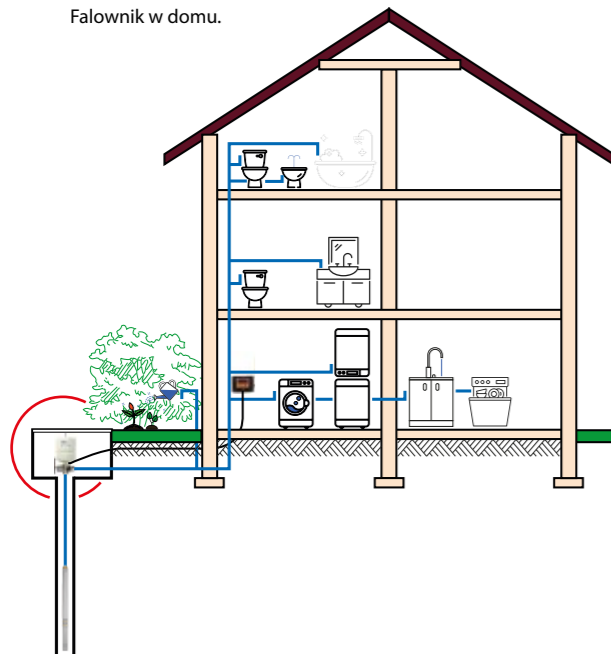

Zbiornik, wyjście tłoczne i czujnik ciśnienia oraz falownik w domu.

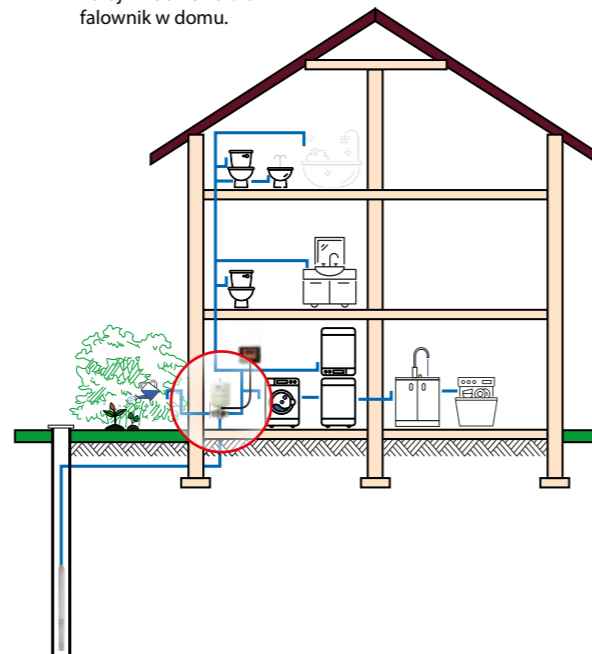

Dedykowana do zestawu pompa głębinowa 3,5" SDM

ZESTAW IQIBO z falownikiem IVR10

IBO ITALY FP4

Stal nierdzewna.
Technologia DRY RUN PRO



3 LATA GWARANCJI

Wielostopniowe włoskie pompy głębinowe o średnicy 98 mm ze stali nierdzewnej wykonane w technologii DRY RUN PRO. Przeznaczone są do instalacji w studniach o minimalnej średnicy wewnętrznej 115 mm. Dzięki zastosowaniu technologii DRY RUN PRO pompy z serii FP4 charakteryzują się podwyższoną odpornością na zatarcia, w przypadku pracy na sucho. Pompy służą do zaopatrywania w wodę domów jedno i wielorodzinnych, gospodarstw rolnych, a także do zasilania systemów nawodnieniowych (zraszaczy, linii kroplujących). Pompy mają zastosowanie również w przemyśle, instalacjach PPOŻ. oraz w odwodnieniach.

Cechy:

- Podwyższona odporność na piasek
- Wbudowany zawór zwrotny
- Najwyższej jakości materiały
- Długa bezawaryjna praca w oparciu o włoską technologię wykonania
- Wersja 230 V lub 400 V
- Dostępne z silnikami IBO Italy oraz IPRO
- Puszka rozruchowa (w wersji 230 V) z wbudowanym zabezpieczeniem nadprądowym oraz kondensatorem
- Możliwość dołączenia kabla o określonej długości (wielokrotność 5 m)
- Zabezpieczenie termiczne wbudowane w uzwojeniu silnika (wersja 230 V)
- Serwis gwarancyjny oraz pogwarancyjny
- Gwarancja 36 miesięcy

Dane techniczne:

- Maksymalna temperatura cieczy: 35°C
- Zasilanie: 230 V lub 400 V
- Klasa izolacji: F
- Tryb pracy: ciągły
- Stopień ochrony: IP 68
- Długość kabla zasilającego: 1,5 m
- Pozycja pracy: pionowa / pozioma
- Maks. liczba uruchomień na 1 h: 30
- Prędkość obrotowa silnika: 2850 RPM

Materiały:

- Korpus ssący/tłoczny: stal nierdzewna AISI 304
- Obudowa: stal nierdzewna AISI 304
- Wał i rotor: stal nierdzewna AISI 304
- Wirnik: PA
- Dyfuzor: PA
- Dławnica mechaniczna: SIC / SIC / NBR



Zobacz działanie i budowę pompy na:
<http://bitly.pl/kPOSv>



Podwyższona odporność na piasek
Wirniki pływające

Model	Podnoszenie (m)	Wydajność (l/min)	Moc silnika (kW)	Zawartość piasku g/m ³	Maks. liczba cykli włącz-wyłącz/h	Możliwość pracy w pozycji poziomej
IBO ITALY FP4	340	500	7,5	185	30	✓



3
LATA
GWARANCJI



3
LATA
GWARANCJI

IBO ITALY FP4 cd.

Tolerancja zgodna z ISO 9906 ann.A gr.2

Model	kW	m³/h																														
		0	0,6	0,9	1,2	1,5	1,8	2,1	2,4	2,7	3	3,6	4,2	4,8	5,4	6	6,6	7,2	8,4	9,6	10,8	12	13,5	15	16,5	18	19,5	21	22,5	24	25,5	27
		l/min																														
		0	10	15	20	25	30	35	40	45	50	60	70	80	90	100	110	120	140	160	180	200	225	250	275	300	325	350	375	400	425	450
		l/s																														
		0	0,17	0,25	0,33	0,42	0,50	0,58	0,67	0,75	0,83	1,00	1,17	1,33	1,50	1,67	1,83	2,00	2,33	2,67	3,00	3,33	3,75	4,17	4,58	5,00	5,42	5,83	6,25	6,67	7,08	
FP4 X005	0,37	87	73	62	45	18																										
FP4 X007	0,55	128	109	92	68	27																										
FP4 X010	0,75	170	145	123	90	36																										
FP4 X015	1,1	255	218	185	136	53																										
FP4 X020	1,5	340	290	246	180	71																										
FP4 A005	0,37	63	59	55	50	43	35	26	15																							
FP4 A007	0,55	90	85	80	72	62	51	37	20																							
FP4 A010	0,75	124	117	109	99	86	70	50	28																							
FP4 A015	1,1	181	171	159	144	125	101	73	41																							
FP4 A020	1,5	237	224	209	189	163	133	96	54																							
FP4 A030	2,2	356	336	313	283	245	199	144	81																							
FP4 B005	0,37	47	44	42	39	36	33	28	23	18																						
FP4 B007	0,55	70	65	63	59	54	49	43	35	27																						
FP4 B010	0,75	96	89	85	80	74	67	58	48	37																						
FP4 B015	1,1	140	129	124	117	107	96	83	68	50																						
FP4 B020	1,5	187	174	166	155	142	126	109	87	64																						
FP4 B030	2,2	274	254	243	227	208	185	159	128	94																						
FP4 B040	3	373	346	331	310	284	253	217	175	128																						
FP4 D005	0,37	33			31	30	30	29	27	26	23	18	13																			
FP4 D007	0,55	46			44	43	42	40	38	36	32	25	18																			
FP4 D010	0,75	65			62	61	59	57	55	52	45	36	25																			
FP4 D015	1,1	97			91	89	87	83	80	76	65	52	36																			
FP4 D020	1,5	129			121	119	116	111	106	101	87	69	48																			
FP4 D030	2,2	193			182	178	173	167	160	151	130	103	71																			
FP4 D040	3	257			241	235	228	220	209	198	170	134	90																			
FP4 D055	4	346			325	318	307	296	282	267	229	181	122																			
FP4 E005	0,37	27					26	25	25	24	22	20	17	13	9	5	1															
FP4 E007	0,55	41					38	38	37	36	33	30	25	20	14	8	2															
FP4 E010	0,75	54					51	50	49	48	44	40	33	26	19	11	2															
FP4 E015	1,1	82					77	75	74	72	67	60	50	39	28	16	4															
FP4 E020	1,5	109					102	101	98	96	89	79	67	53	38	22	5															
FP4 E030	2,2	163					154	151	148	144	133	119	100	79	56	32	7															
FP4 E040	3	218					205	201	197	191	178	159	134	105	75	43	10															
FP4 E055	4	299					282	277	271	263	245	218	184	145	103	59	13															
FP4 F007	0,55	27									23	22	22	21	20	19	18	17	16	12	8	4										
FP4 F010	0,75	40									34	34	33	32	30	29	28	26	24	18	12	6										
FP4 F015	1,1	60									51	51	49	47	46	44	41	39	35	28	19	9										
FP4 F020	1,5	77									67	66	64	63	60	58	55	52	47	37	25	12										
FP4 F030	2,2	116									101	100	97	94	91	87	83	77	71	55	37	18										
FP4 F040	3	154									135	133	129	125	121	115	110	103	95	74	50	24										
FP4 F055	4	210									187	184	178	173	166	159	150	140	129	101	67	27										
FP4 F075	5,5	266									241	238	232	224	215	203	190	176	160	124	79	31										
FP4 F100	7,5	370									330	325	315	305	294	280	265	248	227	179	118	47										
FP4 H010	0,75	26									24	23	23	22	21	20	18	15	12	8	4											
FP4 H015	1,1	39									35	35	34	33	32	30	27	23	18	12	5											
FP4 H020	1,5	52									47	46	45	44	43	40	36	30	24	16	7											
FP4 H030	2,2	78									71	69	68	67	64	60	53	46	37	23	11											
FP4 H040	3	104									94	93	91	89	86	80	71	61	49	31	14											
FP4 H055	4	144									129	127	125	123	121	113	102	88	69	44	16											
FP4 H075	5,5	197									176	174	171	168	164	154	139	120	94	60	22											
FP4 H100	7,5	262									235	231	228	224	219	206	185	159	126	80	30											
FP4 L020	1,5	36									30	28	27	25	23	21	18	16	13	11	8	4	1									
FP4 L030	2,2	50									42	40	37	35	33	29	25	22	19	15	11	6	1									
FP4 L040	3	72									59	57	53	50	47	42	35	32	27	21	15	9	2									
FP4 L055	4	101									83	79	75	70	65	59	49	45	37	29	21	12	3									
FP4 L075	5,5	137									112	107	101	95	88	80	67	61	50	40	29	17	4									
FP4 L100	7,5	180									148	142	133	125	116	105	88	80	66	53	38	22	5									
FP4 Q015	1,1	24									20	19	18	17	16	15	14	13	11	10	8	7	5	3								
FP4 Q020	1,5	30									25	24	23	22	20	19	17	16	14	12	10	8	6	4								
FP4 Q030	2,2	48									39	38	36	35	33	30	28	25	22	19	16	13	10	7		</						



IBO ITALY FP4 A

Stal nierdzewna.
Technologia
DRY RUN PRO



Podwyższona
odporność na piasek.
Wirniki pływające

3
LATA
GWARANCJI

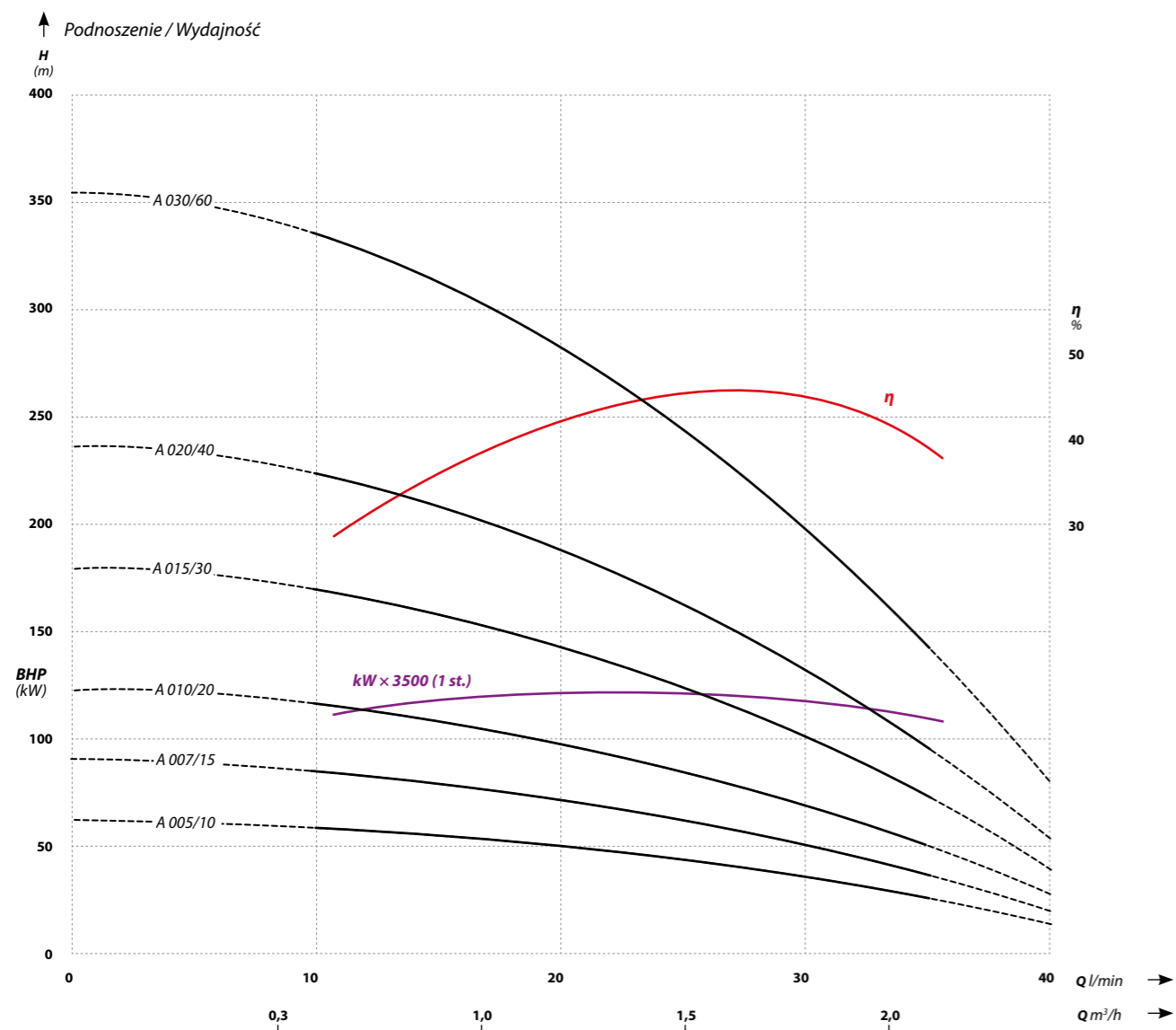

Model	Podnoszenie (m)	Wydajność (l/min)	Moc silnika (kW)	Zasilanie (V)	Pobór prądu (A)	Króciec (cale)	Wymiary śr/dł (mm)	Waga (kg) 230 V / 400 V
A 005	63	40	0,37	230 / 400	3,5 / 1,36	1¼	98 / 710	11,5 / 10,8
A 007	90	40	0,55	230 / 400	4,7 / 1,85	1¼	98 / 835	13,6 / 12,4
A 010	124	40	0,75	230 / 400	5,9 / 2,20	1¼	98 / 977	15,9 / 14,4
A 015	181	40	1,1	230 / 400	8,6 / 3,00	1¼	98 / 1231	19,3 / 18,5
A 020	237	40	1,5	230 / 400	10,7 / 4,10	1¼	98 / 1464	22,7 / 20,7
A 030	356	40	2,2	230 / 400	14,8 / 5,6	1¼	98 / 2013	31,8 / 26,9

IBO ITALY FP4 B

Stal nierdzewna.
Technologia
DRY RUN PRO



Podwyższona
odporność na piasek.
Wirniki pływające

3
LATA
GWARANCJI

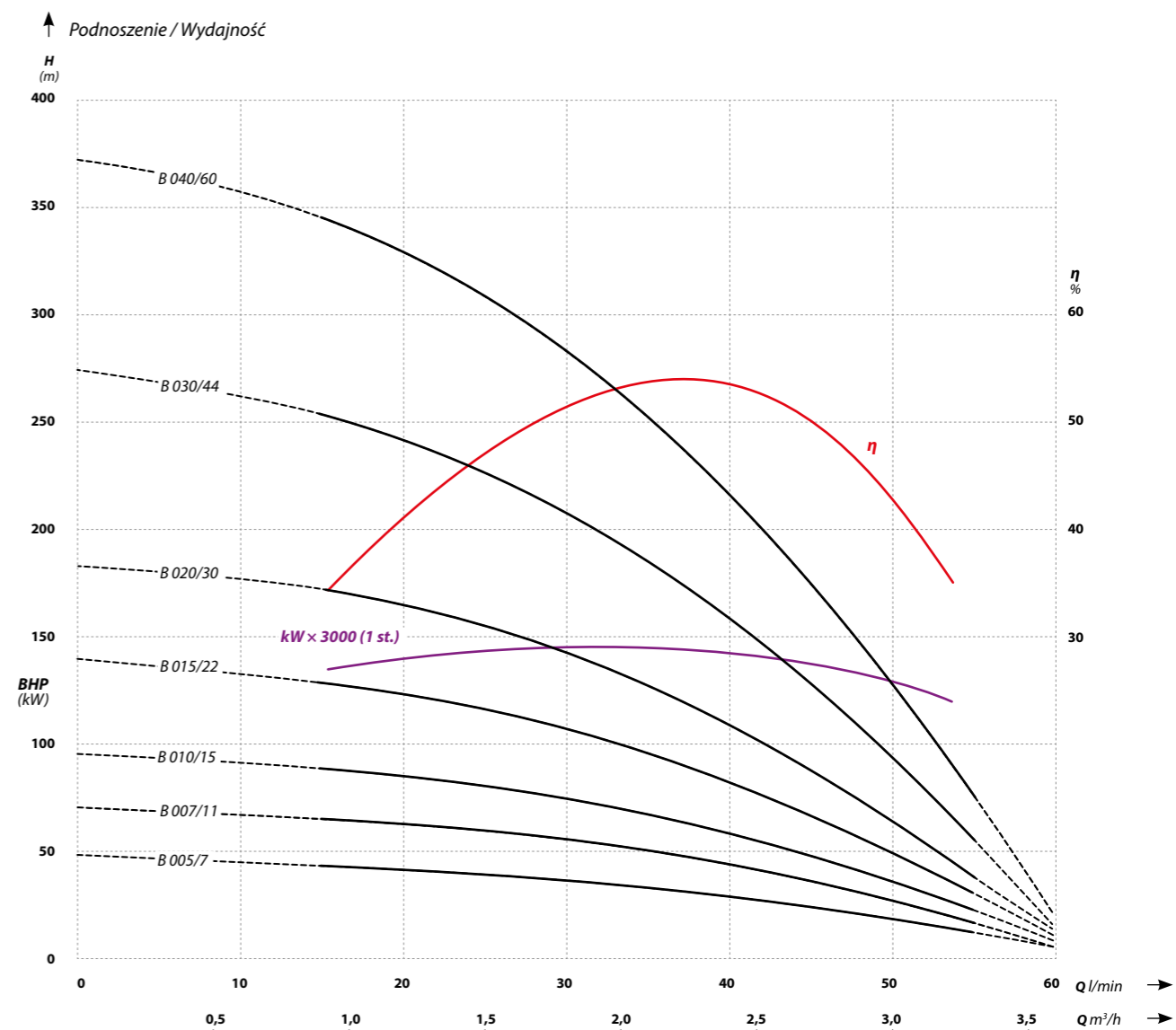

Model	Podnoszenie (m)	Wydajność (l/min)	Moc silnika (kW)	Zasilanie (V)	Pobór prądu (A)	Króciec (cale)	Wymiary śr/dł (mm)	Waga (kg) 230 V / 400 V
B 005	47	60	0,37	230 / 400	3,5 / 1,5	1¼	98 / 631	10,8 / 10,1
B 007	70	60	0,55	230 / 400	4,7 / 1,85	1¼	98 / 735	12,7 / 11,5
B 010	96	60	0,75	230 / 400	5,9 / 2,20	1¼	98 / 838	14,7 / 13,2
B 015	140	60	1,1	230 / 400	8,6 / 3,00	1¼	98 / 1000	17,2 / 16,4
B 020	187	60	1,5	230 / 400	10,7 / 4,10	1¼	98 / 1192	20,2 / 18,2
B 030	274	60	2,2	230 / 400	14,8 / 5,60	1¼	98 / 1602	28,1 / 23,2
B 040	373	60	3	400	- / 7,50	1¼	98 / 1910	- / 7,5



IBO ITALY FP4 D

Stal nierdzewna.
Technologia
DRY RUN PRO



Podwyższona
odporność na piasek.
Wirniki pływające

3
LATA
GWARANCJI

IBO ITALY FP4 E

Stal nierdzewna.
Technologia
DRY RUN PRO



Podwyższona
odporność na piasek.
Wirniki pływające

3
LATA
GWARANCJI

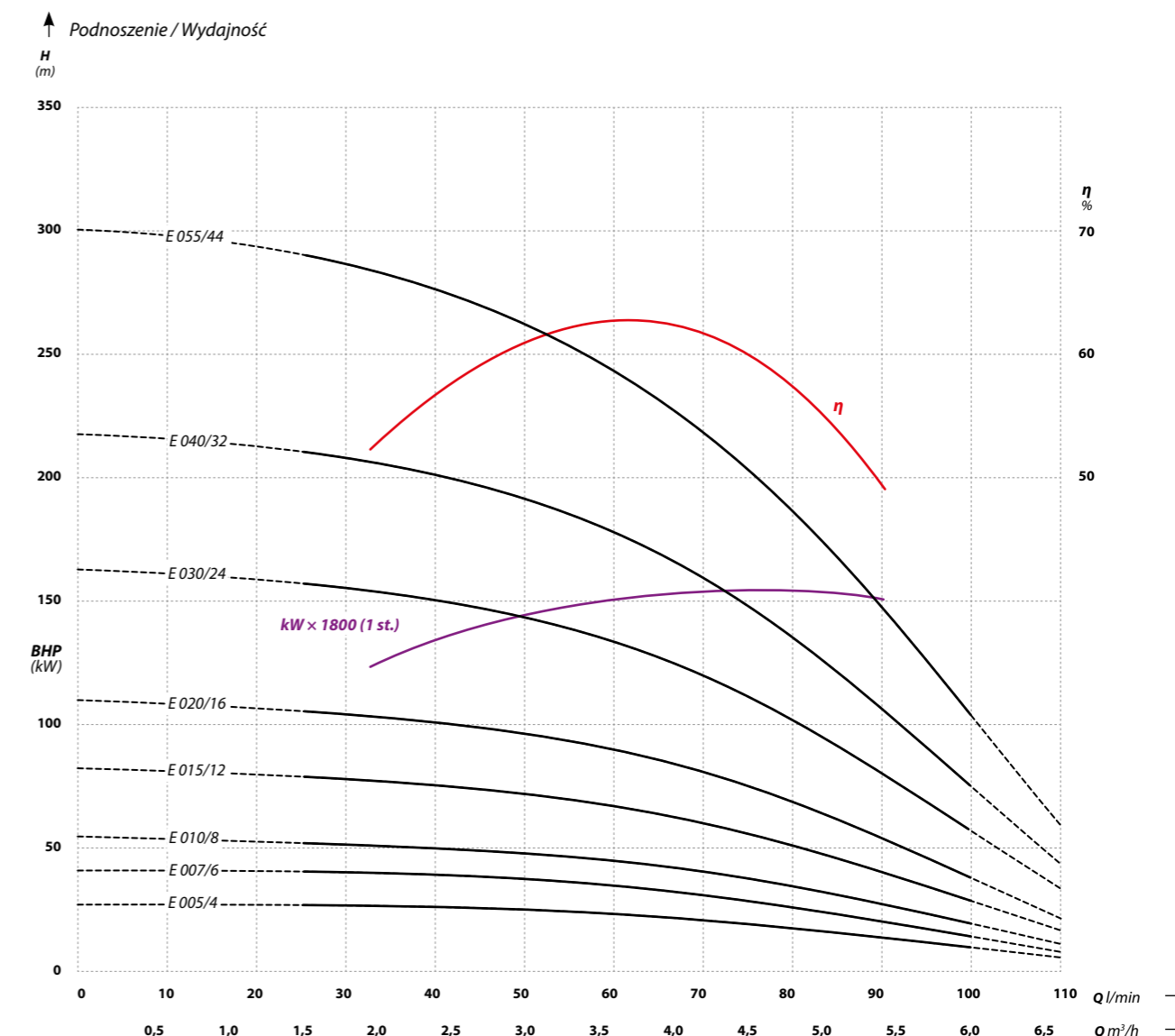
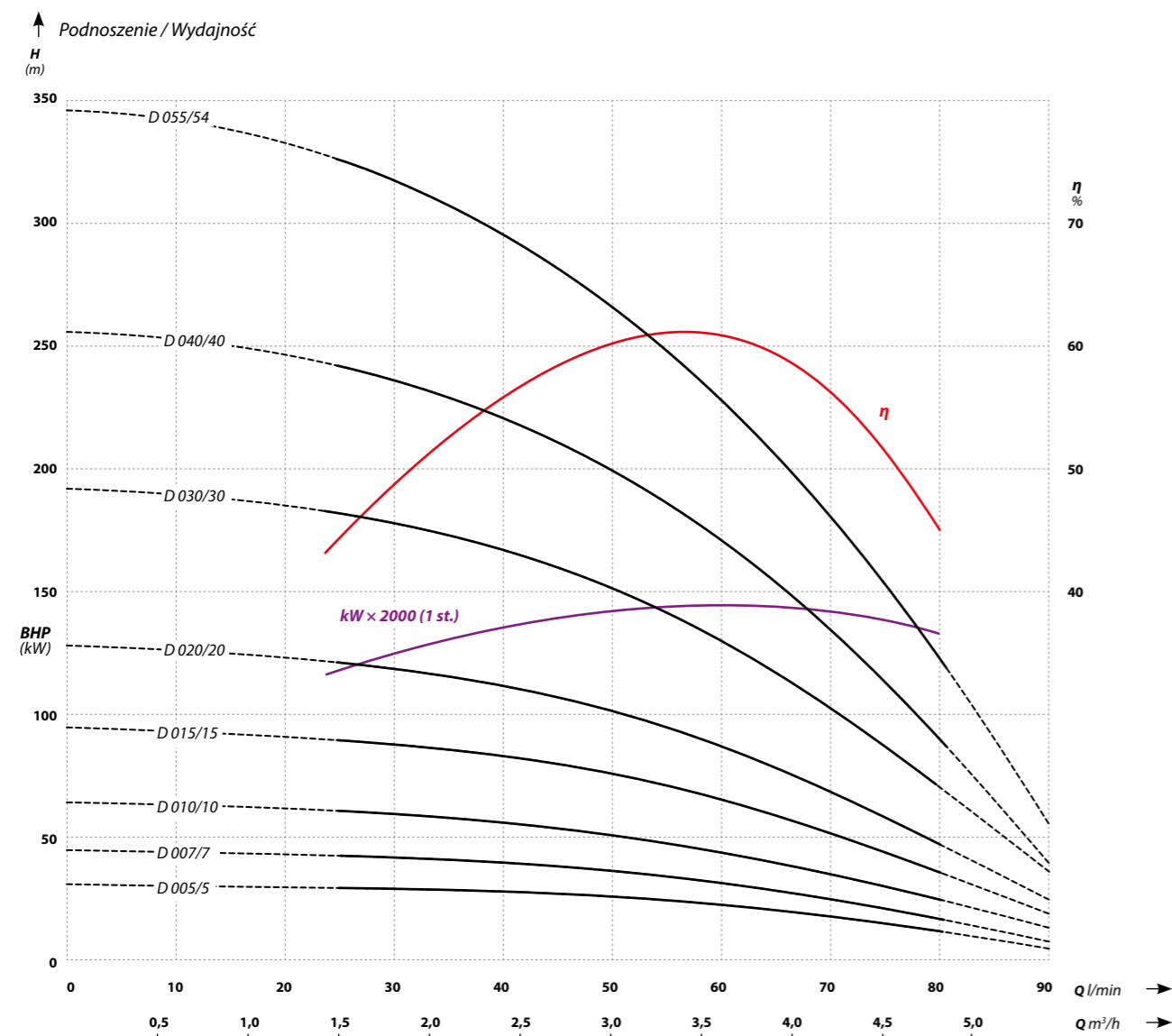

Model	Podnoszenie (m)	Wydajność (l/min)	Moc silnika (kW)	Zasilanie (V)	Pobór prądu (A)	Króciec (cale)	Wymiary śr/dł (mm)	Waga (kg) 230 V / 400 V
D 005	33	90	0,37	230 / 400	3,5 / 1,35	1¼	98 / 591	10,4 / 9,7
D 007	46	90	0,55	230 / 400	4,7 / 1,85	1¼	98 / 656	11,9 / 10,7
D 010	65	90	0,75	230 / 400	5,9 / 2,20	1¼	98 / 738	13,6 / 12,1
D 015	97	90	1,1	230 / 400	8,6 / 3,00	1¼	98 / 861	15,7 / 14,9
D 020	129	90	1,5	230 / 400	10,7 / 4,10	1¼	98 / 993	18,1 / 16,1
D 030	193	90	2,2	230 / 400	14,8 / 5,60	1¼	98 / 1290	24,7 / 19,8
D 040	257	90	3	400	- / 7,50	1¼	98 / 1479	- / 24,8
D 055	346	90	4	400	- / 9,80	1¼	98 / 1824	- / 30,9

Model	Podnoszenie (m)	Wydajność (l/min)	Moc silnika (kW)	Zasilanie (V)	Pobór prądu (A)	Króciec (cale)	Wymiary śr/dł (mm)	Waga (kg) 230 V / 400 V
E 005	27	110	0,37	230 / 400	3,5 / 1,35	1¼	98 / 579	10,3 / 9,6
E 007	41	110	0,55	230 / 400	4,7 / 1,85	1¼	98 / 648	11,8 / 10,6
E 010	54	110	0,75	230 / 400	5,9 / 2,20	1¼	98 / 714	13,3 / 11,8
E 015	82	110	1,1	230 / 400	8,6 / 3,00	1¼	98 / 824	15,2 / 14,4
E 020	109	110	1,5	230 / 400	10,7 / 4,10	1¼	98 / 945	17,5 / 15,5
E 030	163	110	2,2	230 / 400	14,8 / 5,60	1¼	98 / 1219	23,8 / 18,9
E 040	218	110	3	400	- / 7,50	1¼	98 / 1383	- / 23,5
E 055	299	110	4	400	- / 9,80	1¼	98 / 1712	- / 29,3



IBO ITALY FP4 F

Stal nierdzewna.
Technologia
DRY RUN PRO



Podwyższona
odporność na piasek.
Wirniki pływające

3
LATA
GWARANCJI

IBO ITALY FP4 H

Stal nierdzewna.
Technologia
DRY RUN PRO



Podwyższona
odporność na piasek.
Wirniki pływające

3
LATA
GWARANCJI

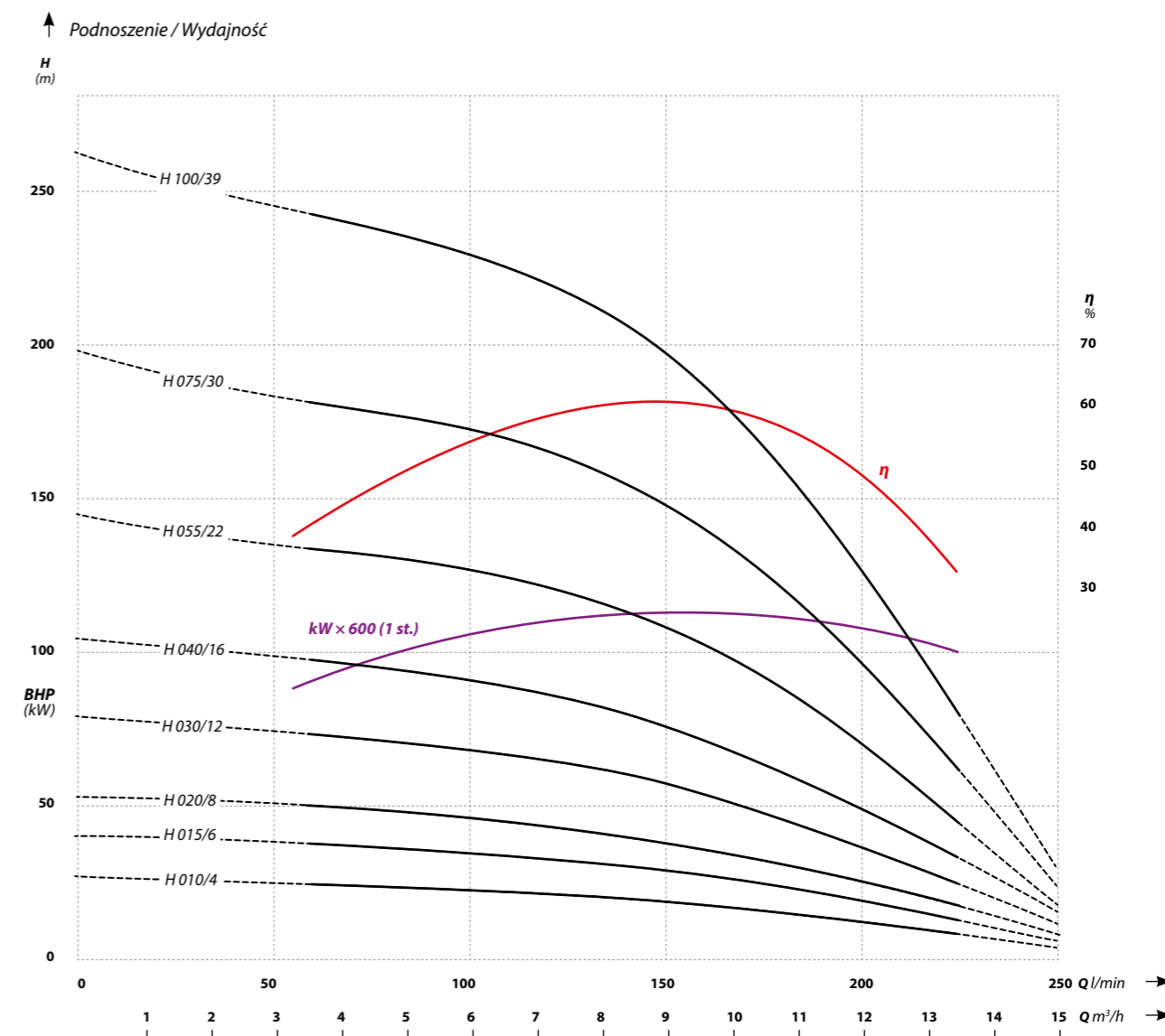
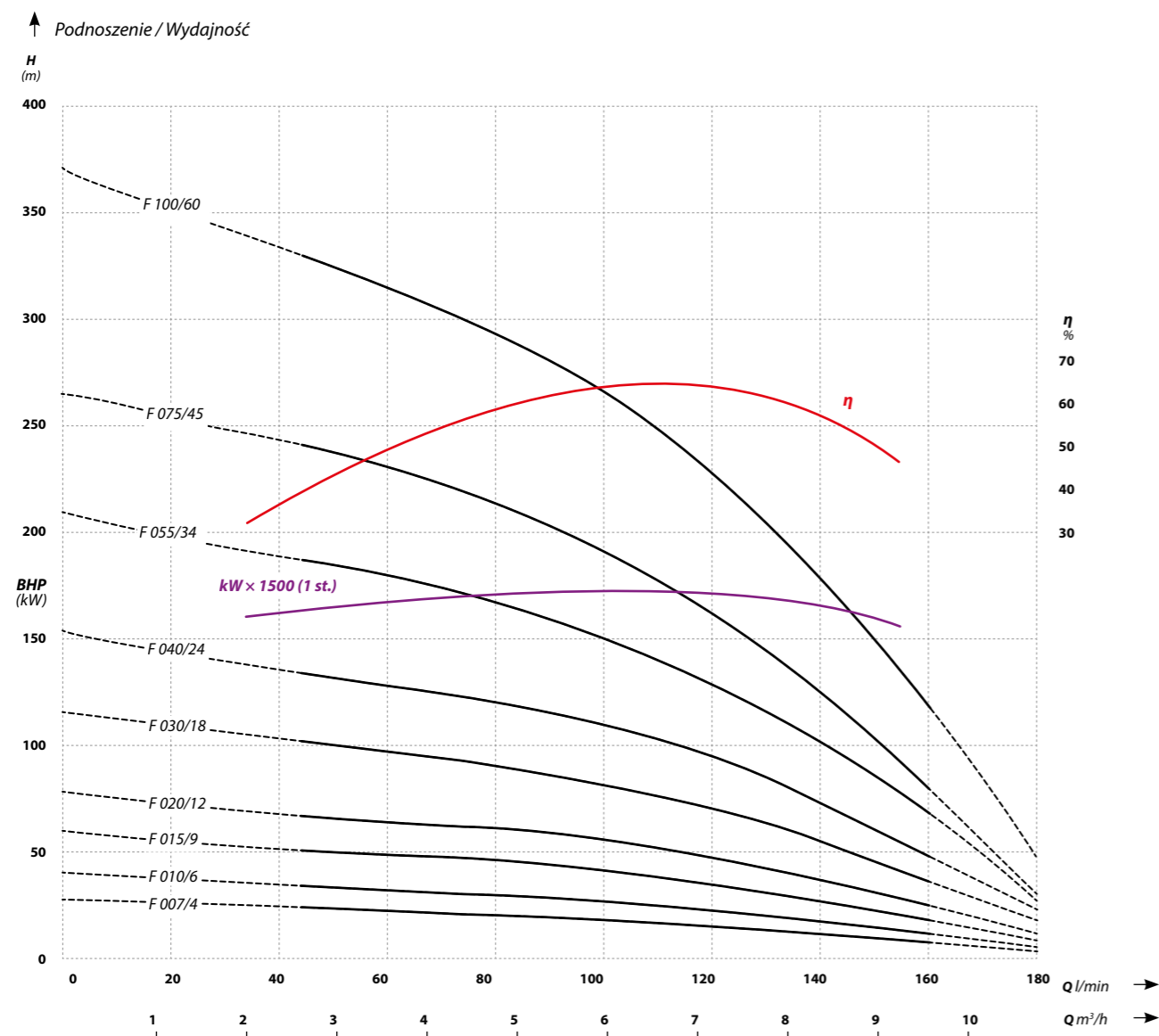

Model	Podnoszenie (m)	Wydajność (l/min)	Moc silnika (kW)	Zasilanie (V)	Pobór prądu (A)	Króciec (cale)	Wymiary śr/dł (mm)	Waga (kg) 230 V / 400 V
F 007	27	180	0,55	230 / 400	4,7 / 1,85	2	98 / 664	11,9 / 10,7
F 010	40	180	0,75	230 / 400	5,9 / 2,20	2	98 / 760	13,6 / 12,1
F 015	60	180	1,1	230 / 400	8,6 / 3,00	2	98 / 894	15,7 / 14,9
F 020	77	180	1,5	230 / 400	10,7 / 4,10	2	98 / 1037	18,1 / 16,1
F 030	116	180	2,2	230 / 400	14,8 / 5,60	2	98 / 1356	24,7 / 19,8
F 040	154	180	3	400	- / 7,50	2	98 / 1567	- / 24,8
F 055	210	180	4	400	- / 9,80	2	98 / 2000	- / 31,4
F 075	266	180	5,5	400	- / 12,7	2	98 / 2537	- / 41,5
F 100	370	180	7,5	400	- / 16,9	2	98 / 3176	- / 50,5

Model	Podnoszenie (m)	Wydajność (l/min)	Moc silnika (kW)	Zasilanie (V)	Pobór prądu (A)	Króciec (cale)	Wymiary śr/dł (mm)	Waga (kg) 230 V / 400 V
H 010	26	250	0,75	230 / 400	5,9 / 2,20	2	98 / 698	13,0 / 11,5
H 015	39	250	1,1	230 / 400	8,6 / 3,00	2	98 / 801	14,8 / 14,0
H 020	52	250	1,5	230 / 400	10,7 / 4,10	2	98 / 914	16,9 / 14,9
H 030	78	250	2,2	230 / 400	14,8 / 5,60	2	98 / 1171	22,9 / 18,8
H 040	104	250	3	400	- / 7,50	2	98 / 1288	- / 21,9
H 055	144	250	4	400	- / 9,80	2	98 / 1624	- / 27,7
H 075	197	250	5,5	400	- / 12,7	2	98 / 2044	- / 36,4
H 100	262	250	7,5	400	- / 16,9	2	98 / 2523	- / 43,9



IBO ITALY FP4 L

Stal nierdzewna.
Technologia
DRY RUN PRO



Podwyższona
odporność na piasek.
Wirniki pływające

3
LATA
GWARANCJI

IBO ITALY FP4 Q

Stal nierdzewna.
Technologia
DRY RUN PRO



Podwyższona
odporność na piasek.
Wirniki pływające

3
LATA
GWARANCJI

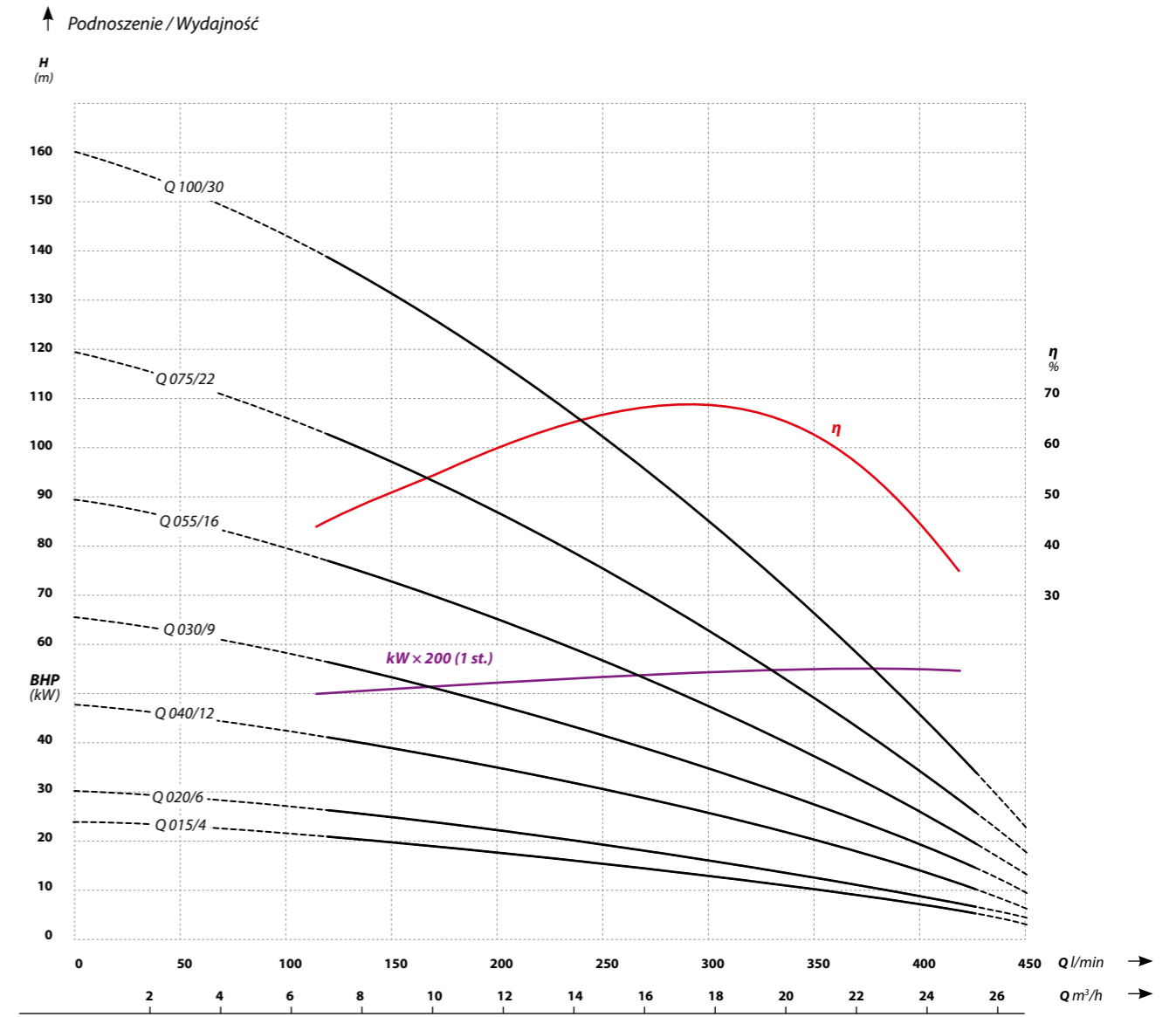
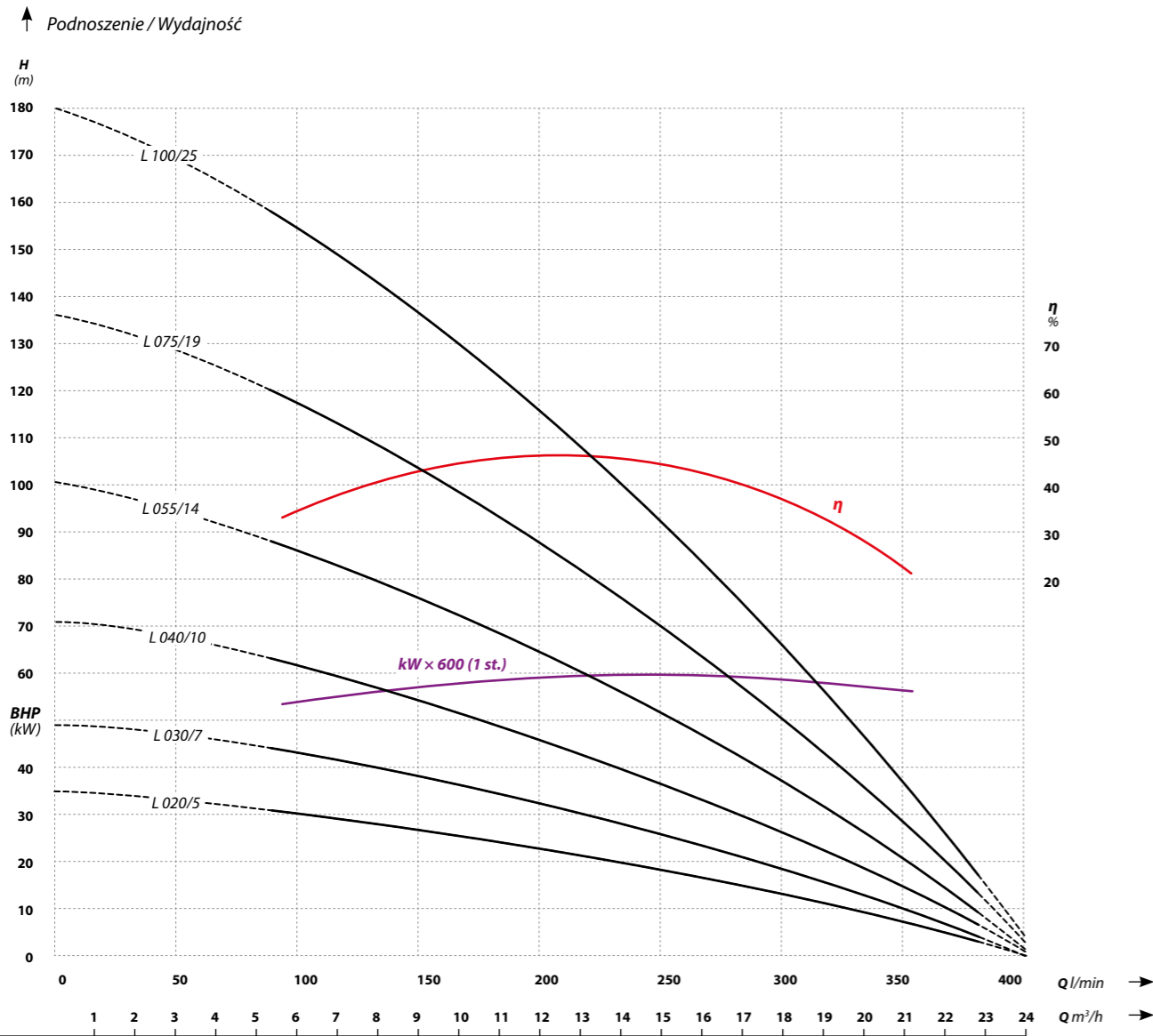

Model	Podnoszenie (m)	Wydajność (l/min)	Moc silnika (kW)	Zasilanie (V)	Pobór prądu (A)	Króciec (cale)	Wymiary śr/dł (mm)	Waga (kg) 230 V / 400 V
L 020	36	400	1,5	230 / 400	10,7 / 4,10	2	98 / 889	16,3 / 14,3
L 030	50	400	2,2	230 / 400	14,8 / 5,60	2	98 / 1119	21,8 / 16,9
L 040	72	400	3	400	- / 7,50	2	98 / 1259	- / 20,7
L 055	101	400	4	400	- / 9,80	2	98 / 1567	- / 25,8
L 075	137	400	5,5	400	- / 12,7	2	98 / 1971	- / 34,0
L 100	180	400	7,5	400	- / 16,9	2	98 / 2417	- / 40,7

Model	Podnoszenie (m)	Wydajność (l/min)	Moc silnika (kW)	Zasilanie (V)	Pobór prądu (A)	Króciec (cale)	Wymiary śr/dł (mm)	Waga (kg) 230 V / 400 V
Q 15	24	500	1,1	230 / 400	8,6 / 3,00	2	98 / 833	14,8 / 14,0
Q 20	30	500	1,5	230 / 400	10,7 / 4,10	2	98 / 934	16,7 / 14,7
Q 30	48	500	2,2	230 / 400	14,8 / 5,60	2	98 / 1236	22,8 / 17,9
Q 40	65	500	3	230 / 400	- / 7,50	2	98 / 1396	- / 22,0
Q 55	89	500	4	400	- / 9,80	2	98 / 1766	- / 27,8
Q 75	119	500	5,5	400	- / 12,7	2	98 / 2204	- / 36,3
Q 100	161	500	7,5	400	- / 16,9	2	98 / 2693	- / 43,4

IBO ITALY AP6 F

Stal nierdzewna

IBO ITALY AP6 H

Stal nierdzewna

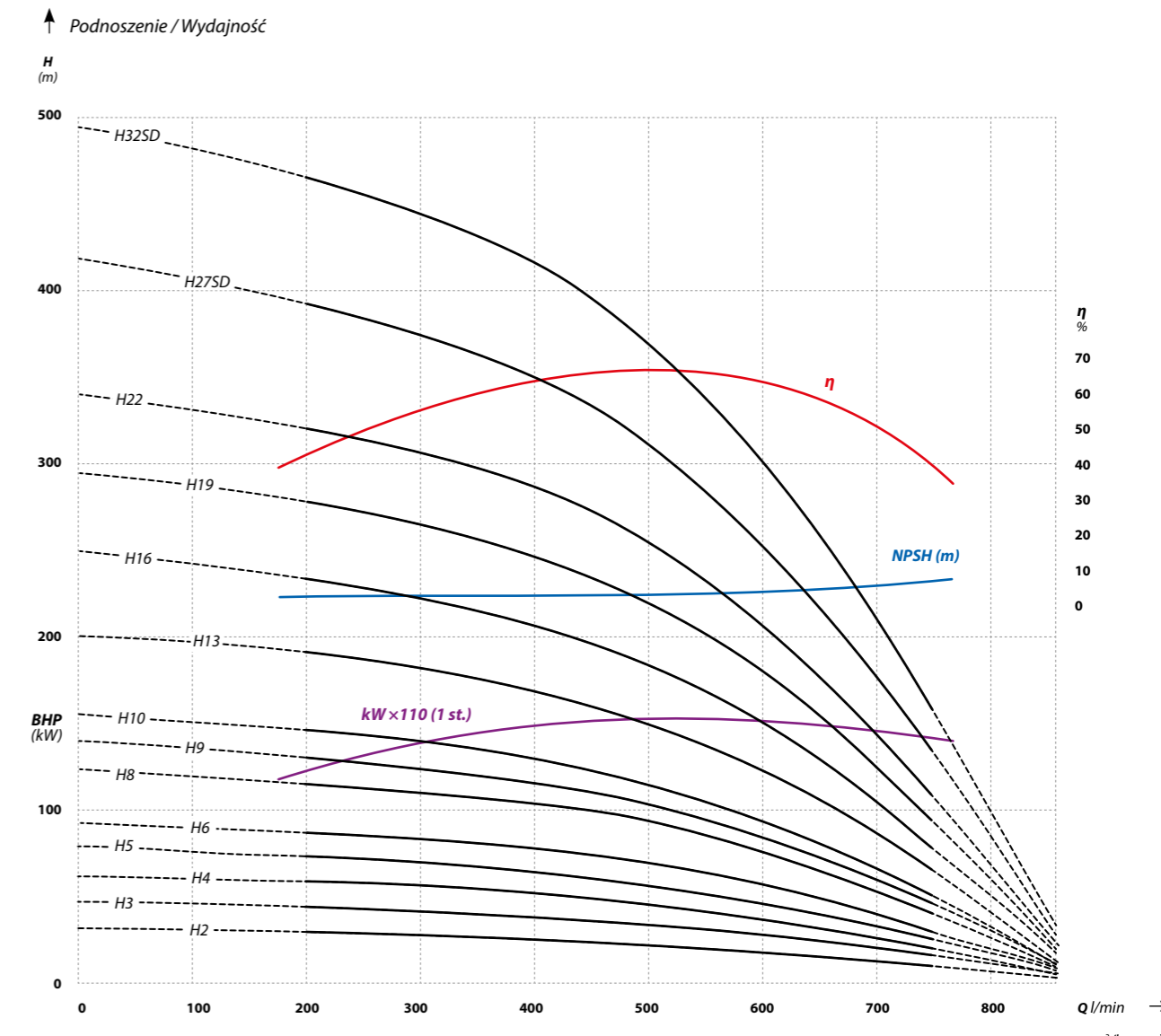
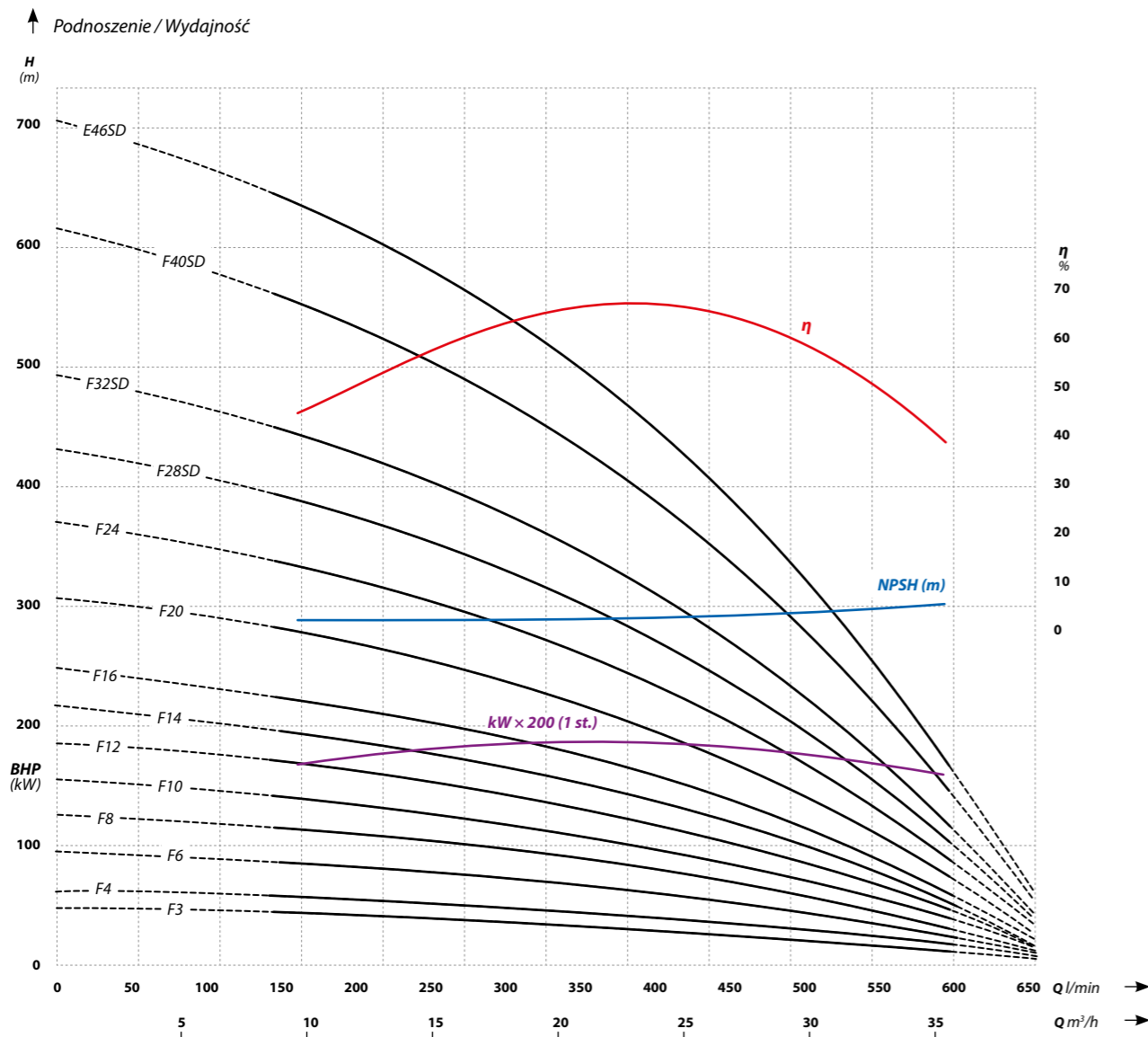

Model	Podnoszenie (m)	Wydajność (l/min)	Moc silnika (kW)	Zasilanie (V)	Pobór prądu (A)	Króciec (cale)	Średnica silnika (cale)	Długość* (mm)	Waga (kg)
AP6 F3	46	650	3	400	78	3	4	879	23
AP6 F4	61	650	4	400	98	3	4	984	26
AP6 F6	92	650	55	400	138	3	4	1168	32
AP6 F8	122	650	75	400	18	3	6	1428	72
AP6 F10	153	650	92	400	22	3	6	1582	79
AP6 F12	184	650	11	400	26	3	6	1741	86
AP6 F14	214	650	13	400	30	3	6	1900	93
AP6 F16	245	650	15	400	34	3	6	2059	99
AP6 E20	306	650	185	400	41	3	6	2429	115
AP6 E24	367	650	22	400	49	3	6	2741	128
AP6 F28SD	428	650	26	400	57	3	6	3202	153
AP6 F32SD	490	650	30	400	67	3	6	3470	161
AP6 F40SD	612	650	37	400	74	3	6	3958	196
AP6 F46SD	704	650	45	400	95	3	6	4374	182

* Długość pompy z silnikiem.

Model	Podnoszenie (m)	Wydajność (l/min)	Moc silnika (kW)	Pobór prądu (A)	Króciec (cale)	Średnica silnika (cale)	Długość* (mm)	Waga (kg)
AP6 H2	31	850	3	7,8	3	4	828	21
AP6 H3	47	850	4	9,8	3	4	936	25
AP6 H4	62	850	5,5	13,8	3	4	1066	29
AP6 H5	78	850	7,5	18	3	6	1272	68
AP6 H6	93	850	9,2	22	3	6	1372	74
AP6 H8	124	850	11	26	3	6	1537	81
AP6 H9	140	850	13	30	3	6	1642	87
AP6 H10	155	850	15	34	3	6	1747	92
AP6 H13	202	850	18,5	41	3	6	2017	106
AP6 H16	248	850	22	49	3	6	2282	118
AP6 H19	295	850	26	57	3	6	2609	134
AP6 H22	341	850	30	67	3	6	2829	141
AP6 H27S	419	850	37	74	3	6	3160	157
AP6 H32SD	496	850	45	95	3	6	3672	169

* Długość pompy z silnikiem.

IBO ITALY AP6 L

Stal nierdzewna

3 LATA GWARANCJI

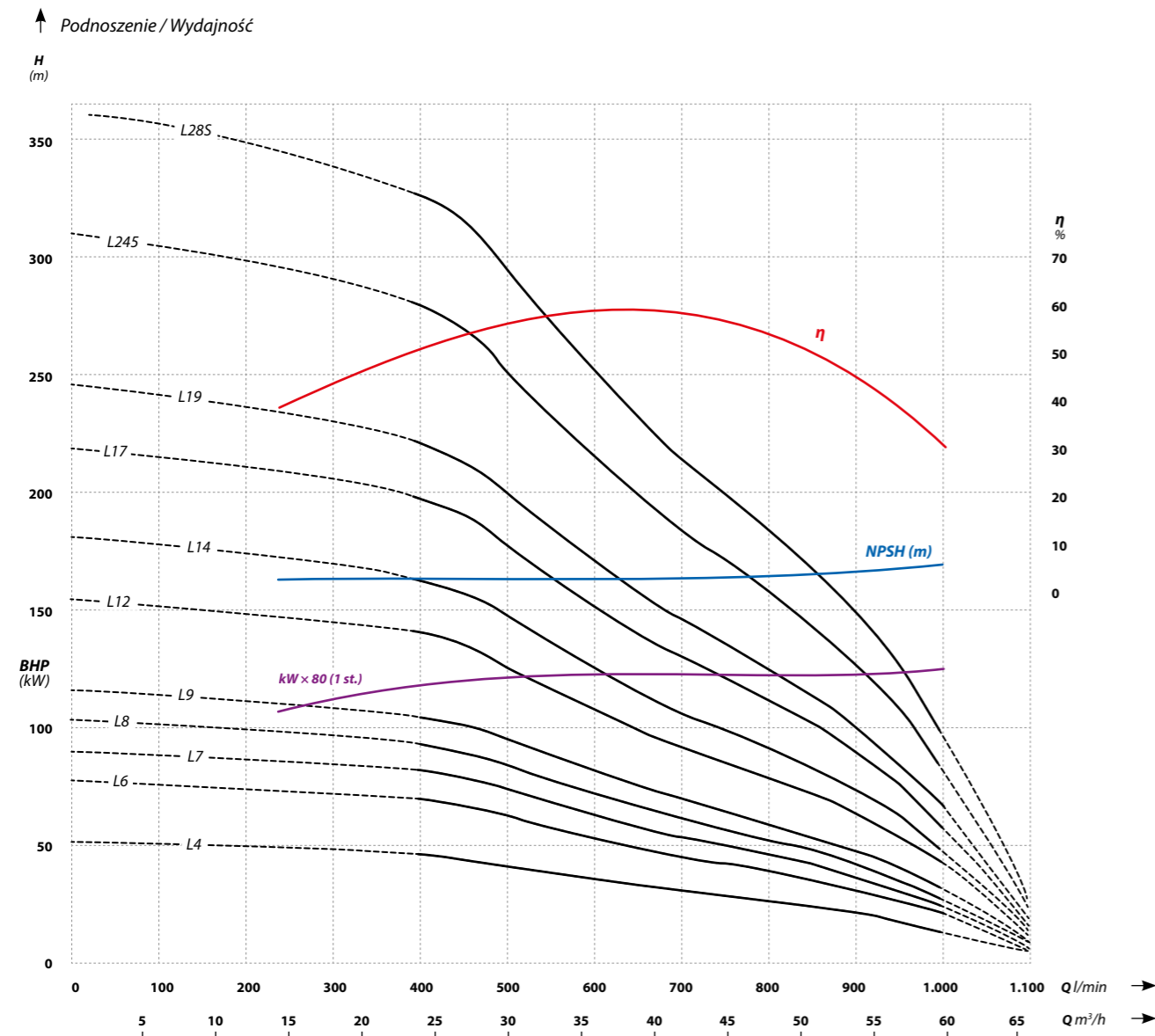

Model	Podnoszenie (m)	Wydajność (l/min)	Moc silnika (kW)	Pobór prądu (A)	Średnica silnika (cale)	Długość* (mm)	Waga (kg)
AP6 L4	52	1100	7,5	18	6	528	67
AP6 L6	77	1100	9,2	22	6	648	74
AP6 L7	90	1100	11	26	6	708	80
AP6 L8	103	1100	13	30	6	768	86
AP6 L9	116	1100	15	34	6	828	91
AP6 L12	155	1100	18,5	41	6	1008	103
AP6 L14	181	1100	22	49	6	1128	114
AP6 L17	219	1100	26	57	6	1308	128
AP6 L19	245	1100	30	67	6	1480	137
AP6 L245	310	1100	37	74	6	1779	153
AP6 L285	361	1100	45	95	6	1959	158

* Długość pompy z silnikiem.

IBO ITALY FX6 | FX8 | FX10



3 LATA GWARANCJI

Wielostopniowe włoskie żeliwne pompy głębinowe z serii FX przeznaczone do studni o minimalnej średnicy wewnętrznej 180 mm (FX6). Maksymalna średnica pomp wraz z osłoną kabla wynosi dla pomp FX6 – 153 mm, FX8 – 193 mm, FX10 – 245 mm. Pompy charakteryzują się dużą jakością wykonania, a ich niezawodna konstrukcja, opracowana przez włoskich inżynierów, pozwala na wieloletnie bezawaryjne użytkowanie. Pompy służą do zaopatrywania w wodę domów wielorodzinnych, gospodarstw rolnych, a także do zasilania systemów nawodnieniowych (zraszaczy, linii kroplujących). Pompy mają zastosowanie również w przemyśle, instalacjach PPOŻ. oraz w odwodnieniach.

Pompy dostępne na zamówienie, termin realizacji do 21 dni.

Cechy:

- Najwyższej jakości materiały
- Długa bezawaryjna praca w oparciu o włoską technologię wykonania
- Dostępne z silnikami IBO Italy
- Możliwość dołączenia kabla o określonej długości (wielokrotność 5 m)
- Serwis gwarancyjny oraz pogwarancyjny
- Gwarancja 36 miesięcy

Dane techniczne:

- Maksymalna temperatura cieczy: 35°C
- Zasilanie: 400 V
- Klasa izolacji: F
- Tryb pracy: ciągły
- Stopień ochrony: IP68
- Długość kabla zasilającego: 1,5 m
- Pozycja pracy: pionowa / pozioma
- Maks. liczba uruchomień na 1 h: 30
- Prędkość obrotowa silnika: 2850 RPM

Materiały:

- Korpus ssący/tłoczny: żeliwo
- Obudowa: żeliwo
- Wał: stal nierdzewna AISI 420
- Wirnik: żeliwo
- Dyfuzor: żeliwo
- Dławnica mechaniczna: SiC / SiC / NBR

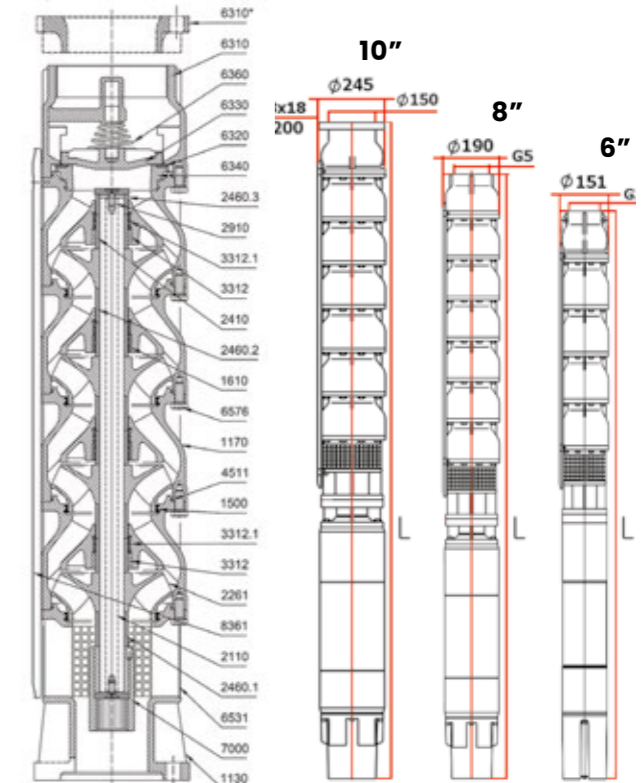

Numer	Nazwa części	Materiał
1130	korpus ssący	żeliwo G25
1170	dyfuzor	żeliwo G25
1500	pierścień uszczelniający	PU 45 shD / (FX10 bz.B8)
1610	tuleja dyfuzora	PU 45 shD
2110	wał	AISI 420
2261	wirnik	żeliwo G25 / bronz B.0
2410	tuleja ślizgowa	OT58 chrome
2460.1	dolny korpus łożyskowy	AISI 316
2460.2	tuleja dystansowa	AISI 316
2460.3	górny korpus łożyskowy	AISI 316
2460.4	przekładka	AISI 316
2910	śruba+ podkładka wału	AISI 304-420
3312	tuleja z brązu	bronz. B8
3312.1	tuleja ślizgowa	PU 45 shD
4511	O-ring	NBR
6310	gwintowany króciec tłoczny	żeliwo G25
6310*(FX8)	króciec tłoczny z flanszą	żeliwo G25
6320	uszczelka zaworu	NBR
6330	zawór zwrotny	żeliwo G25 / AISI 304
6340	siodło zaworu	żeliwo G25
6360	sprężyna	AISI 302
6531	siatka filtracyjna	AISI 304
6576	śruba	AISI 304
7000	sprzęgło	AISI 420
8361	osłona kabla	AISI 304





3
YEARS
WARRANTY

IBO ITALY FX6 cd.

Średnica pomp 6"

IBO ITALY FX6 cd.

3
YEARS
WARRANTY

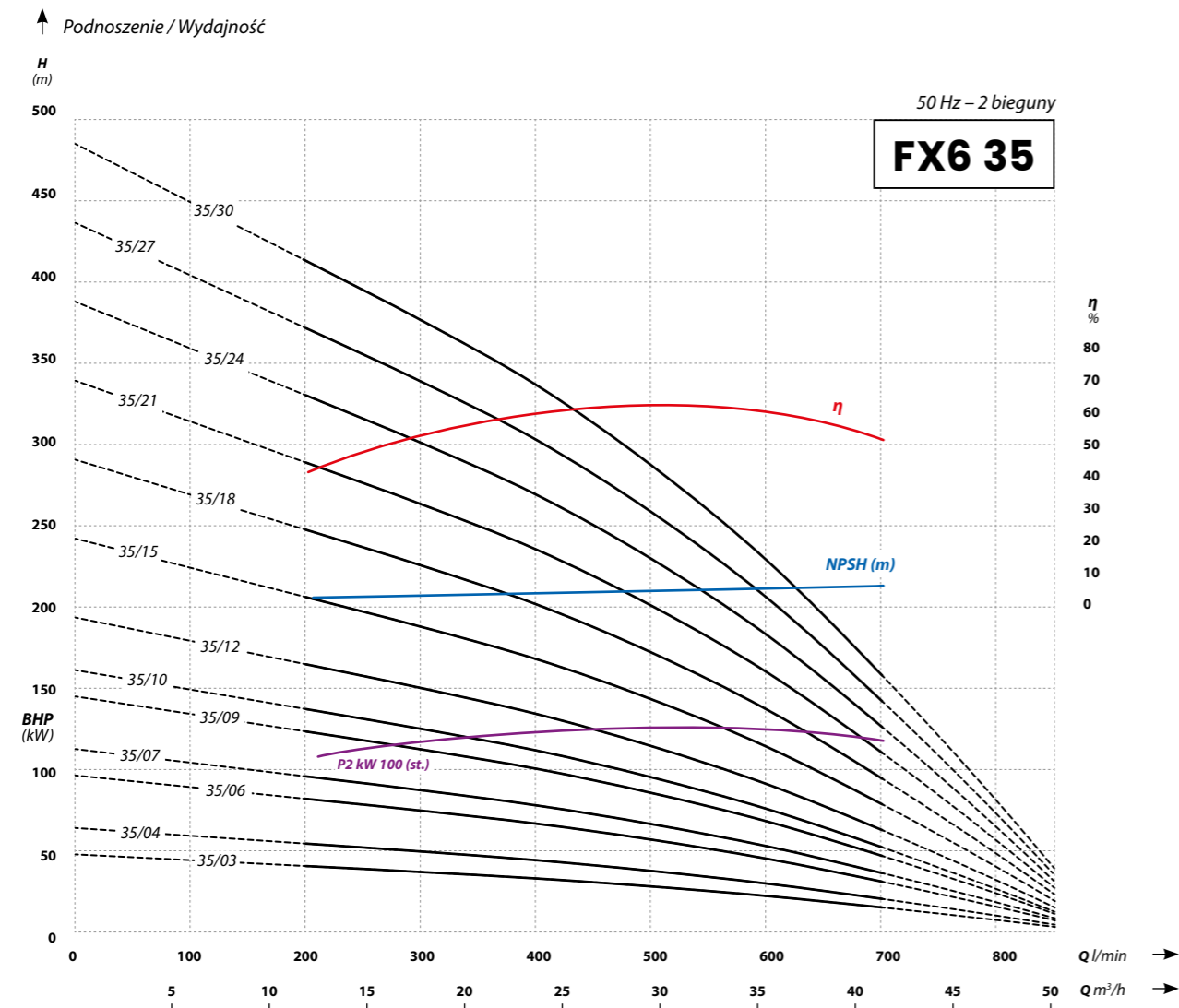

Model	kW	Średnica silnika (cale)	Pobór prądu (A)	m³/h																Długość (mm)	Waga (kg)
				0	12	15	18	21	24	27	30	33	36	39	42	45	48				
FX6 35/03	4	6	12	49	41	40	38	36	34	31	29	26	23	19	16	12	8	590	29		
FX6 35/04	5,5	6	15	65	55	53	50	48	45	42	38	35	31	26	21	16	11	698	35		
FX6 35/06	7,5	6	18	97	83	79	75	71	68	63	58	52	46	39	32	24	16	914	47		
FX6 35/07	9,2	6	22	113	97	92	88	83	79	73	67	60	54	45	37	28	19	1022	53		
FX6 35/09	11	6	26	146	124	119	113	107	101	94	86	78	69	58	48	36	24	1238	65		
FX6 35/10	13	6	30	162	138	132	126	119	113	104	96	86	77	65	53	40	27	1346	71		
FX6 35/12	15	6	34	194	166	158	151	143	135	125	115	104	92	78	63	48	32	1562	83		
FX6 35/15	18,5	6	41	243	207	198	189	179	169	156	144	129	115	97	79	60	41	1886	101		
FX6 35/18	22	6	49	292	248	237	226	214	203	188	173	155	138	116	95	72	49	2210	119		
FX6 35/21	26	6	57	340	290	277	264	250	236	219	202	181	161	136	111	84	57	2534	138		
FX6 35/24	30	6	67	389	331	317	302	286	270	250	230	207	184	155	127	96	65	2858	156		
FX6 35/27	37	6	74	437	373	356	340	322	304	281	259	233	207	175	143	108	73	3182	173		
FX6 35/30	37	6	74	486	414	396	377	357	338	313	288	259	230	194	159	120	81	3506	191		

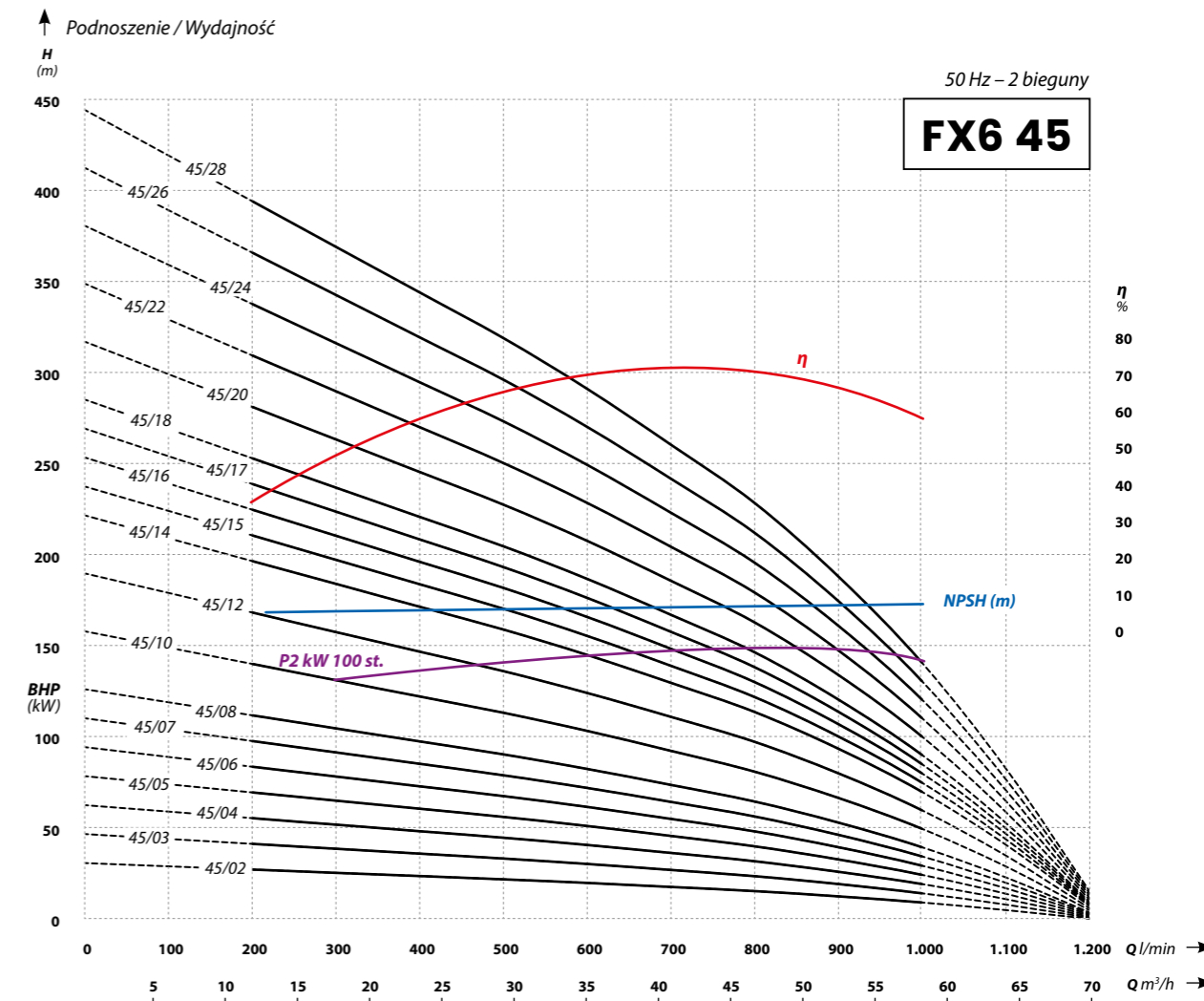

Model	kW	Średnica silnika (cale)	Pobór prądu (A)	m³/h																Długość (mm)	Waga (kg)
				0	18	21	24	27	30	33	36	39	42	45	48	51	54	60	66		
FX6 45/02	4	6	12	32	27	26	25	24	23	22	21	20	19	18	17	15	14	10	6	482	23
FX6 45/03	5,5	6	15	48	40	39	37	36	35	33	32	30	28	26	25	23	20	15	9	590	29
FX6 45/04	7,5	6	18	64	53	51	50	48	46	44	42	40	38	35	33	30	27	20	12	698	35
FX6 45/05	9,2	6	22	80	67	64	62	60	58	55	53	50	47	44	41	38	34	26	15	806	41
FX6 45/06	11	6	26	96	80	77	74	72	69	66	63	60	56	53	50	45	41	31	18	914	47
FX6 45/07	13	6	30	112	93	90	87	84	81	77	74	70	66	62	58	53	48	36	21	1022	53
FX6 45/08	15	6	34	128	106	103	99	96	92	88	84	80	75	71	66	60	54	41	24	1130	59
FX6 45/10	18,5	6	41	160	133	129	124	120	115	110	105	100	94	88	83	75	68	51	30	1346	71
FX6 45/12	22	6	49	192	160	154	149	143	138	132	126	119	113	106	99	90	82	61	36	1562	83
FX6 45/14	26	6	57	224	186	180	174	167	161	154	147	139	132	124	116	105	95	71	42	1778	95
FX6 45/15	30	6	67	240	200	193	186	179	173	165	158	149	141	132	124	113	102	77	45	1886	101
FX6 45/16	33	6	74	256	213	206	198	191	184	176	168	159	150	141	132	120	109	82	48	1994	107
FX6 45/17	36	6	81	272	226	218	211	203	196	187	179	169	160	150	140	128	116	87	51	2102	114
FX6 45/18	39	6	88	288	239	231	223	215	207	198	189	179	169	159	149	135	122	92	54	2210	119
FX6 45/20	42	6	95	320	266	257	248	239	230	220	210	199	188	177	165	151	136	102	60	2426	131
FX6 45/22	45	6	102	352	293	283	273	263	253	242	231	219	207	194	182	166	150	112	66	2642	143
FX6 45/24	48	6	109	384	319	308	298	287	276	264	252	239	226	212	198	181	163	122	72	2858	156
FX6 45/26	51	6	116	416	346	334	322	311	299	286	273	259	244	229	215	196	177	133	79	3074	168
FX6 45/28	54	6	123	448	372	360	347	335	322	308	294	279	263	247	231	211	190	143	85	3290	179



3 LATA GWARANCJI



3 LATA GWARANCJI

IBO ITALY FX6 cd.

IBO ITALY FX6 cd.

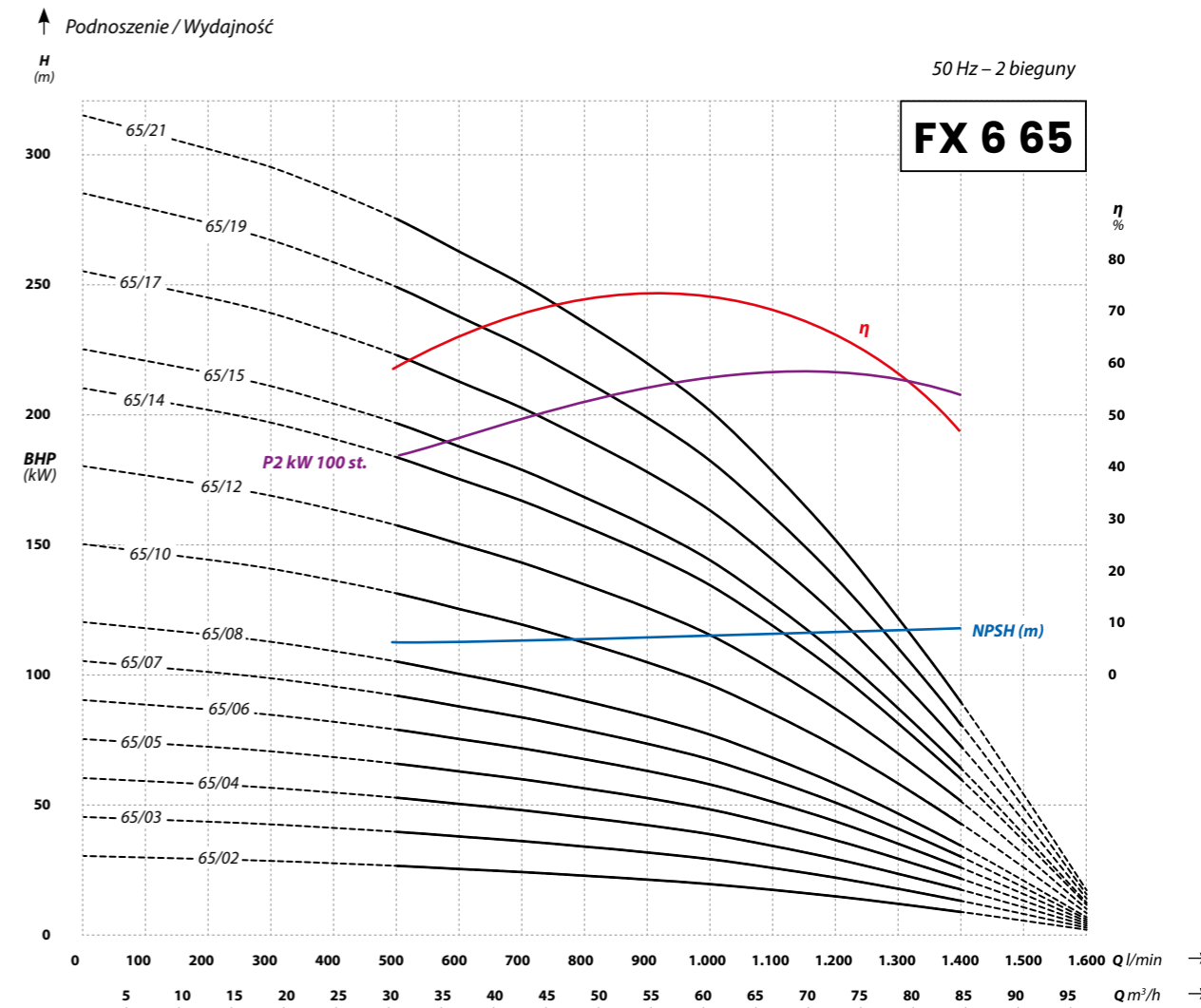
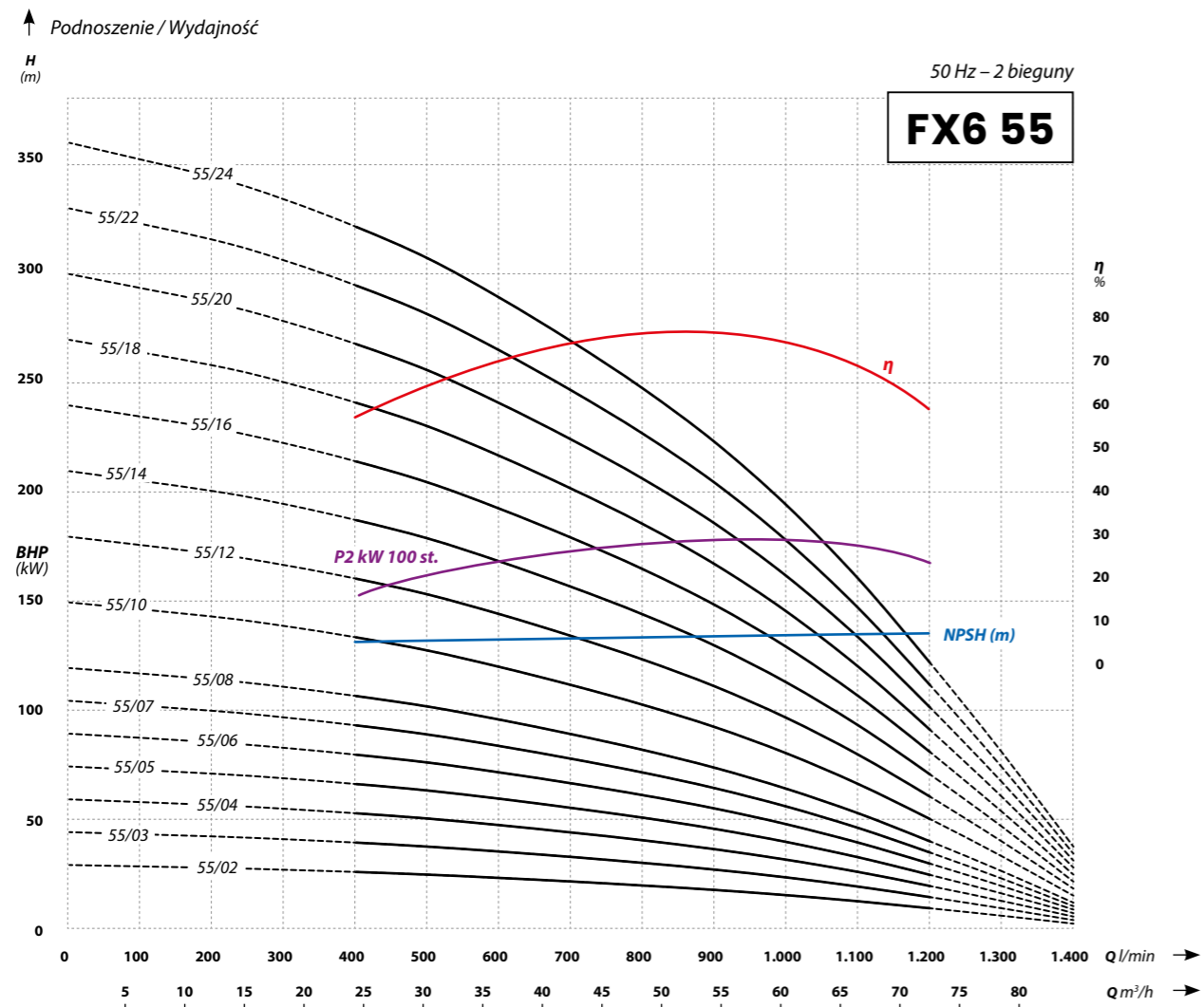

Model	kW	Średnica silnika (cale)	Pobór prądu (A)	m³/h	Q (l/min)																Długość (mm)	Waga (kg)
					0	24	27	30	33	36	39	42	45	48	51	54	60	66	72	78		
FX6 55/02	4	6	12	30	27	26	26	25	24	23	22	22	21	20	19	16	13	10	7	3	482	23
FX6 55/03	5,5	6	15	45	40	39	38	37	36	35	34	32	31	29	28	24	20	15	10	5	590	29
FX6 55/04	7,5	6	18	60	54	52	51	50	48	47	45	43	41	39	37	32	27	20	14	6	698	35
FX6 55/05	9,2	6	22	75	67	66	64	62	60	58	56	54	52	49	47	41	34	26	17	8	806	41
FX6 55/06	11	6	26	90	80	79	77	75	72	70	67	65	62	59	56	49	40	31	20	10	914	47
FX6 55/07	13	6	30	105	94	92	90	87	84	81	79	75	72	69	65	57	47	36	24	11	1022	53
FX6 55/08	15	6	34	120	107	105	102	99	96	93	90	86	83	78	74	65	54	41	27	13	1130	59
FX6 55/10	18,5	6	41	150	134	131	128	124	121	116	112	108	103	98	93	81	67	51	34	16	1346	71
FX6 55/12	22	6	49	180	161	157	154	149	145	140	135	129	124	118	112	97	80	61	41	19	1562	83
FX6 55/14	26	6	57	210	188	183	179	174	169	163	157	151	144	137	130	113	94	71	48	22	1778	95
FX6 55/16	30	6	67	240	214	210	205	199	193	186	180	172	165	157	149	130	107	82	54	26	1994	107
FX6 55/18	37	6	74	270	241	236	230	224	217	209	202	194	186	177	167	146	121	92	61	29	2210	119
FX6 55/20	37	6	74	300	268	262	256	249	241	233	224	215	206	196	186	162	134	102	68	32	2426	131
FX6 55/22	45	6	95	330	295	288	282	273	265	256	247	237	227	216	205	178	147	112	75	35	2642	143
FX6 55/24	45	6	95	360	322	314	307	298	289	279	269	258	248	235	223	194	161	122	82	38	2858	156

Model	kW	Średnica silnika (cale)	Pobór prądu (A)	m³/h	Q (l/min)																Długość (mm)	Waga (kg)
					0	30	33	36	39	42	45	48	51	54	60	66	72	78	84	90		
FX6 65/02	4	6	11	30	26	26	25	24	24	23	22	22	21	19	17	14	12	8	5	2	1076	68
FX6 65/03	7,5	6	18	45	39	38	38	37	36	35	34	32	31	29	25	22	17	13	8	2	1274	86
FX6 65/04	9,2	6	22	60	52	51	50	49	48	46	45	43	42	38	34	29	23	17	10	3	1422	97
FX6 65/05	11	6	26	75	66	64	63	61	60	58	56	54	52	48	42	36	29	21	13	4	1575	108
FX6 65/06	13	6	29	90	79	77	75	73	71	69	67	65	63	57	51	43	35	25	15	5	1728	119
FX6 65/07	15	6	33	105	92	90	88	85	83	81	78	76	73	67	59	50	40	30	18	6	1881	129
FX6 65/08	18,5	6	41	120	105	102	100	98	95	92	90	87	84	77	68	58	46	34	20	6	2079	146
FX6 65/10	22	6	41	150	131	128	125	122	119	116	112	108	105	96	85	72	58	42	26	8	2187	152
FX6 65/12	26	6	49	180	157	154	150	146	143	139	134	130	125	115	102	87	69	51	31	10	2380	167
FX6 65/14	30	6	49	210	183	179	175	171	167	162	157	152	146	134	118	101	81	59	36	11	2488	173
FX6 65/15	37	6	57	225	197	192	188	183	179	173	168	162	157	144	127	108	87	64	38	12	2691	189
FX6 65/17	37	6	67	255	223	218	213	207	202	196	190	184	178	163	144	123	98	72	43	14	2947	205
FX6 65/19	45	6	74	285	249	243	238	232	226	219	213	206	199	182	161	137	110	81	48	15	3195	223
FX6 65/21	45	6	74	315	275	269	263	256	250	243	235	227	219	201	178	151	121	89	54	17	3411	235



IBO ITALY FX8

Średnica pomp 8"

3
LATA
GWARANCJI

Model	kW	Pobór prądu (A)	m ³ /h	l/min																Długość (mm)	Waga (kg)						
				0	24	30	36	42	48	54	60	66	72	78	84	90	96	108	120			132	144	156	168	180	192
			l/s	0	6,70	8,33	10,0	11,7	13,3	15,0	16,7	18,3	20,0	21,7	23,3	25,0	26,7	30,0	33,3	36,7	40,0	43,3	46,7	50,0	53,3		
FX8 70/01	4	12	27	23	21	20	19	18	17	15	14	13	11	9	8	6									458	32	
FX8 70/02	7,5	18	55	45	43	40	38	36	33	31	28	25	22	19	15	11										592	44
FX8 70/03	11	26	82	68	64	61	57	54	50	46	43	38	33	28	23	17										726	55
FX8 70/04	15	34	109	90	85	81	76	71	67	62	57	51	44	37	31	22										860	67
FX8 70/05	18,5	41	136	113	107	101	95	89	84	77	71	63	55	47	38	28										994	78
FX8 70/06	22	49	164	135	128	121	114	107	100	93	85	76	66	56	46	33										1 128	90
FX8 70/07	26	57	191	158	150	141	133	125	117	108	99	89	77	65	54	39										1 262	101
FX8 70/08	30	62	218	180	171	162	152	143	134	124	113	101	88	75	61	44										1 396	115
FX8 70/09	37	77	246	203	192	182	171	161	150	139	128	114	99	84	69	50										1 530	126
FX8 70/10	37	77	273	226	214	202	190	179	167	155	142	127	110	94	76	55										1 664	138
FX8 70/11	45	87	300	248	235	222	209	196	184	170	156	139	121	103	84	61										1 798	149
FX8 70/12	45	87	327	271	256	242	228	214	200	186	170	152	132	112	92	66										1 932	161
FX8 70/13	52	100	355	293	278	262	247	232	217	201	184	165	143	122	99	72										2 066	172
FX8 70/14	52	100	382	316	299	283	266	250	234	217	198	177	154	131	107	77										2 200	184
FX8 70/15	55	110	409	338	321	303	285	268	251	232	213	190	165	140	115	83										2 334	195
FX8 70/16	59	113	437	361	342	323	304	286	267	248	227	203	176	150	122	89										2 468	207
FX8 90/01	5,5	15	28			23	22	21	20	19	18	18	17	16	15	14	12	9	6							458	32
FX8 90/02	9,2	22	56			45	43	42	40	38	37	35	33	32	30	28	23	18	13							592	44
FX8 90/03	15	34	84			68	65	62	60	57	55	53	50	47	45	42	35	27	19							726	55
FX8 90/04	18,5	41	112			90	87	83	80	76	73	70	67	63	60	56	47	36	25							860	67
FX8 90/05	26	57	140			113	108	104	100	96	91	88	84	79	74	69	59	45	31							994	78
FX8 90/06	30	62	168			135	130	125	120	115	110	105	100	95	89	83	70	54	38							1 128	90
FX8 90/07	37	77	196			158	152	146	140	134	128	123	117	111	104	97	82	63	44							1 262	101
FX8 90/08	45	87	224			180	173	167	160	153	146	140	134	127	119	111	94	72	50							1 396	115
FX8 90/09	45	87	251			203	195	187	179	172	165	158	150	142	134	125	105	82	57							1 530	126
FX8 90/10	52	100	279			225	217	208	199	191	183	175	167	158	149	139	117	91	63							1 664	138
FX8 90/11	55	110	307			248	238	229	219	210	201	193	184	174	164	153	129	100	69							1 798	149
FX8 90/12	59	113	335			270	260	250	239	229	220	210	200	190	179	167	140	109	76							1 932	161
FX8 90/13	67	130	363			293	282	271	259	249	238	228	217	206	193	180	152	118	82							2 066	172
FX8 90/14	74	143	391			315	303	292	279	268	256	245	234	222	208	194	164	127	88							2 200	184
FX8 90/15	74	143	419			338	325	312	299	287	274	263	251	237	223	208	176	136	94							2 334	195
FX8 90/16	81	158	447			360	347	333	319	306	293	280	267	253	238	222	187	145	101							2 468	207
FX8 110/01	5,5	15	26					21	20	20	19	18	17	16	15	13	10	8	5	2						458	32
FX8 110/02	11	26	52					42	41	39	38	36	35	33	32	30	26	21	15	10	3					592	44
FX8 110/03	15	34	78					64	61	59	57	55	52	50	47	45	39	31	23	14	5					726	55
FX8 110/04	22	49	104					85	82	79	76	73	70	67	63	60	52	41	31	19	6					860	67
FX8 110/05	26	57	130					106	102	99	95	91	87	83	79	75	64	52	38	24	8					994	78
FX8 110/06	37	77	156					127	123	118	114	109	105	100	95	90	77	62	46	29	9					1 128	90
FX8 110/07	37	77	182					148	143	138	133	128	122	117	111	105	90	72	54	34	11					1 262	101
FX8 110/08	45	87	208					169	164	158	152	146	140	133	126	120	103	83	61	39	12					1 396	115
FX8 110/09	52	100	234					191	184	177	171	164	157	150	142	134	116	93	69	43	14					1 530	126
FX8 110/10	52	100	260					212	204	197	190	182	174	166	158	149	129	104	76	48	15					1 664	138
FX8 110/11	59	113	286					233	225	217	209	201	192	183	174	164	142	114	84	53	17					1 798	149
FX8 110/12	67	130	312					254	245	236	228	219	209	200	190	179	155	124	92	58	18					1 932	161
FX8 110/13	74	143	338					275	266	256	247	237	227	216	205	194	167	135	99	63	20					2 066	172
FX8 110/14	74	143	364					296	286	276	266	255	244	233	221	209	180	145	107	68	21					2 200	184
FX8 110/15	81	158	390					318	307	296	285	274	262	250	237	224	193	155	115	72	23					2 334	195
FX8 110/16	81	158	416					339	327	315	304	292	279	266	253	239	206	166	122	77	24					2 468	207
FX8 130/01	7,5	18	27					22	22	21	21	20	20	19	18	16	14	12	10	8	5	2				458	32
FX8 130/02	15	34	54					45	44	43	41	40	39	38	35	32	29	25	20	16	11	5				592	44
FX8 130/03	22	49	81					67	65	64	62	61	59	57	53	48	43	37	30	24	16	7				726	55
FX8 130/04	30	62	108					89	87	85	83	81	78	76	70	64	57	49	40	32	22	9				860	67
FX8 130/05	37	77	135					112	109	106	104	101	98	95	88	80	71	61	50	39	27	12				994	78
FX8 130/06	45	87	162					134	131	128	124	121	117	113	105	96	86	74	61	47	32	14				1 128	90
FX8 130/07	52	100	189					156	153	149	145	141	137	132	123	112	100	86	71	55	38	16				1 262	101
FX8 130/08	59	113	216					179	174	170	166	161	156	151	141	128	114	98	81	63	43	19				1 396	115
FX8 130/09	67	130	244					201	196	192	187	182	176	170	158	145	129	111	91	71	49	21				1 530	126
FX8 130/10	74	143	271					223	218	213	207	202	195	189	176	161	143	123	101	79	54	23				1 664	138
FX8 130/11	81	158	298					246	240	234	228	222	215	208	193	177	157	135	111	87	59	26</					



3
LATA
GWARANCJI

3
LATA
GWARANCJI

IBO ITALY FX10

Średnica pomp 10"

Model	Moc (kW)	Stopnie	Pobór prądu (A)	Napór na wał (N)	Średnica silnika (cale)	Długość (mm)	Waga (kg)
FX10 150/01	13	1	30	5 590	6	870	59
FX10 150/02	26	2	57	11 180	6	1 040	80
FX10 150/03	45	3	87	16 770	8	1 210	101
FX10 150/04	52	4	100	22 360	8	1 380	122
FX10 150/05	67	5	130	27 950	8	1 550	143
FX10 150/06	85	6	158	33 540	8	1 720	164
FX10 150/07	92	7	184	39 130	8	1 890	185
FX10 150/08	110	8	217	44 720	10	2 060	206
FX10 170/01	15	1	34	5 720	6	870	59
FX10 170/02	30	2	62	11 440	8	1 040	80
FX10 170/03	45	3	87	17 160	8	1 210	101
FX10 170/04	59	4	113	22 880	8	1 380	122
FX10 170/05	75	5	143	28 600	8	1 550	143
FX10 170/06	92	6	184	34 320	8	1 720	164
FX10 170/07	110	7	217	40 040	10	1 890	185
FX10 170/08	132	8	257	45 760	10	2 060	206
FX10 190/01	18,5	1	41	5 590	6	870	59
FX10 190/02	37	2	77	11 180	8	1 040	80
FX10 190/03	59	3	113	16 770	8	1 210	101
FX10 190/04	81	4	158	22 360	8	1 380	122
FX10 190/05	110	5	217	27 950	10	1 550	143
FX10 190/06	132	6	257	33 540	10	1 720	164
FX10 190/07	132	7	257	39 130	10	1 890	185
FX10 190/08	170	8	348	44 720	10	2 060	206
FX10 210/01	22	1	57	5 525	6	870	59
FX10 210/02	45	2	87	11 050	8	1 040	80
FX10 210/03	67	3	130	16 575	8	1 210	101
FX10 210/04	92	4	184	22 100	8	1 380	122
FX10 210/05	110	5	217	27 625	10	1 550	143
FX10 210/06	132	6	257	33 150	10	1 720	164
FX10 210/07	147	7	300	38 675	10	1 890	185
FX10 210/08	184	8	405	44 200	10	2 060	206

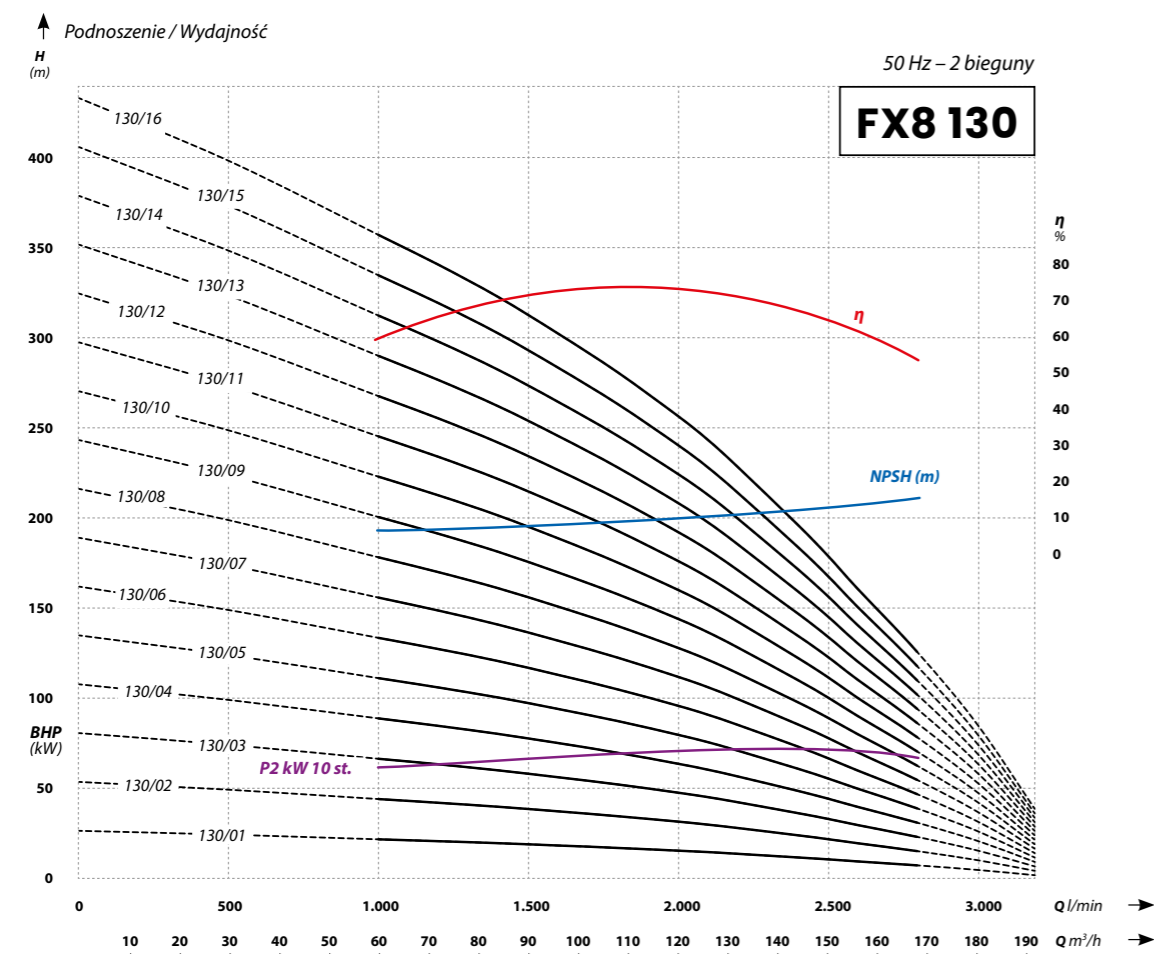
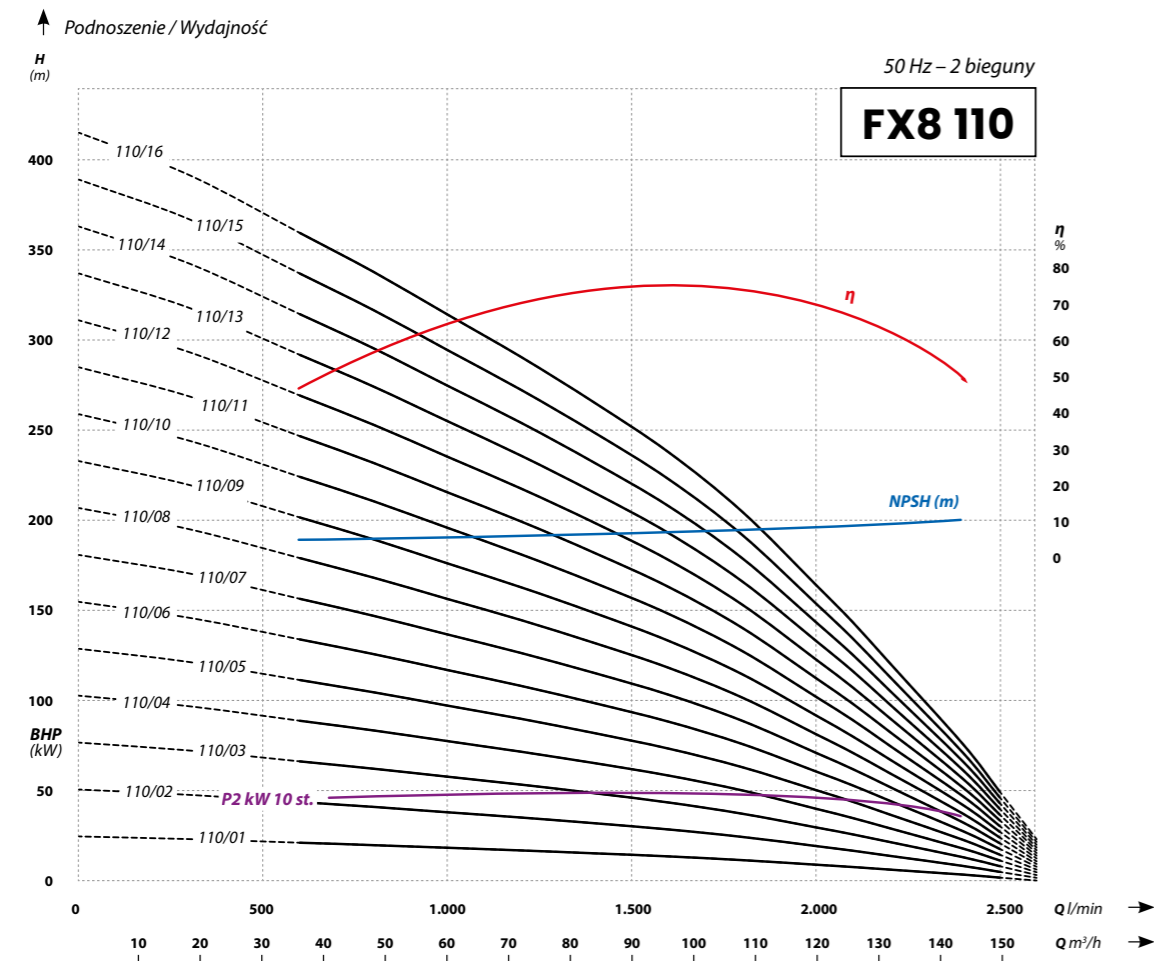



3 LATA GWARANCJI



3 LATA GWARANCJI

IBO ITALY FX10 cd.

Model	kW	m ³ /h															
		0	72	84	96	108	120	132	144	156	168	180	210	240	270	300	330
		l/min	1200	1400	1600	1800	2000	2200	2400	2600	2800	3000	3500	4000	4500	5000	5500
		l/s															
		0	20,0	23,3	26,7	30,0	33,3	36,7	40,0	43,3	46,7	50,0	58,3	66,7	75,0	83,3	91,7
FX10 150/01	13	43	33	31	30	29	27	25	24	22	20	17	10				
FX10 150/02	26	86	66	63	60	57	54	51	47	44	39	34	20				
FX10 150/03	44	129	99	94	90	86	81	76	71	65	59	51	30				
FX10 150/04	51	172	132	126	120	114	108	101	95	87	78	68	40				
FX10 150/05	66	215	165	157	150	143	135	127	118	109	98	85	50				
FX10 150/06	81	258	198	189	180	171	162	152	142	131	117	102	60				
FX10 150/07	92	301	231	220	210	200	189	177	166	152	137	119	70				
FX10 150/08	110	344	264	252	240	228	216	203	189	174	156	136	80	10	6		
FX10 170/01	15	44		32	30	29	27	26	24	23	21	18	13	6			
FX10 170/02	30	88		63	60	57	54	51	48	46	43	35	25	12			
FX10 170/03	44	132		95	90	86	81	77	73	69	64	53	38	18			
FX10 170/04	59	176		126	120	114	108	103	97	92	86	70	50	24			
FX10 170/05	74	220		158	150	143	136	128	121	114	107	88	63	30			
FX10 170/06	92	264		189	180	171	163	154	145	137	129	105	75	36			
FX10 170/07	110	308		221	210	200	190	180	170	160	150	123	88	42			
FX10 170/08	132	352		252	240	228	217	205	194	183	172	140	100	48	9		
FX10 190/01	18	43				33	32	31	30	29	28	24	20	15	9		
FX10 190/02	37	86				67	65	63	60	58	55	48	40	29	18		
FX10 190/03	59	129				100	97	94	91	87	83	72	59	44	27		
FX10 190/04	81	172				134	130	125	121	116	111	96	79	59	36		
FX10 190/05	110	215				167	162	157	151	145	139	121	99	74	45		
FX10 190/06	132	258				201	194	188	181	174	166	145	119	88	54		
FX10 190/07	132	301				234	227	219	211	203	194	169	139	103	63	9	
FX10 190/08	169	344				268	259	250	242	232	222	193	158	118	72	18	
FX10 210/01	22	43						32	31	30	29	27	24	20	15	9	
FX10 210/02	44	85						64	62	60	58	53	47	40	31	18	
FX10 210/03	66	128						97	93	90	87	80	71	60	46	26	
FX10 210/04	92	170						129	124	120	116	106	94	80	61	35	
FX10 210/05	110	213						161	156	151	146	133	118	100	77	44	
FX10 210/06	132	255						193	187	181	175	159	142	120	92	53	
FX10 210/07	147	298						225	218	211	204	186	165	140	107	62	
FX10 210/08	184	340						258	249	241	233	212	189	160	122	70	

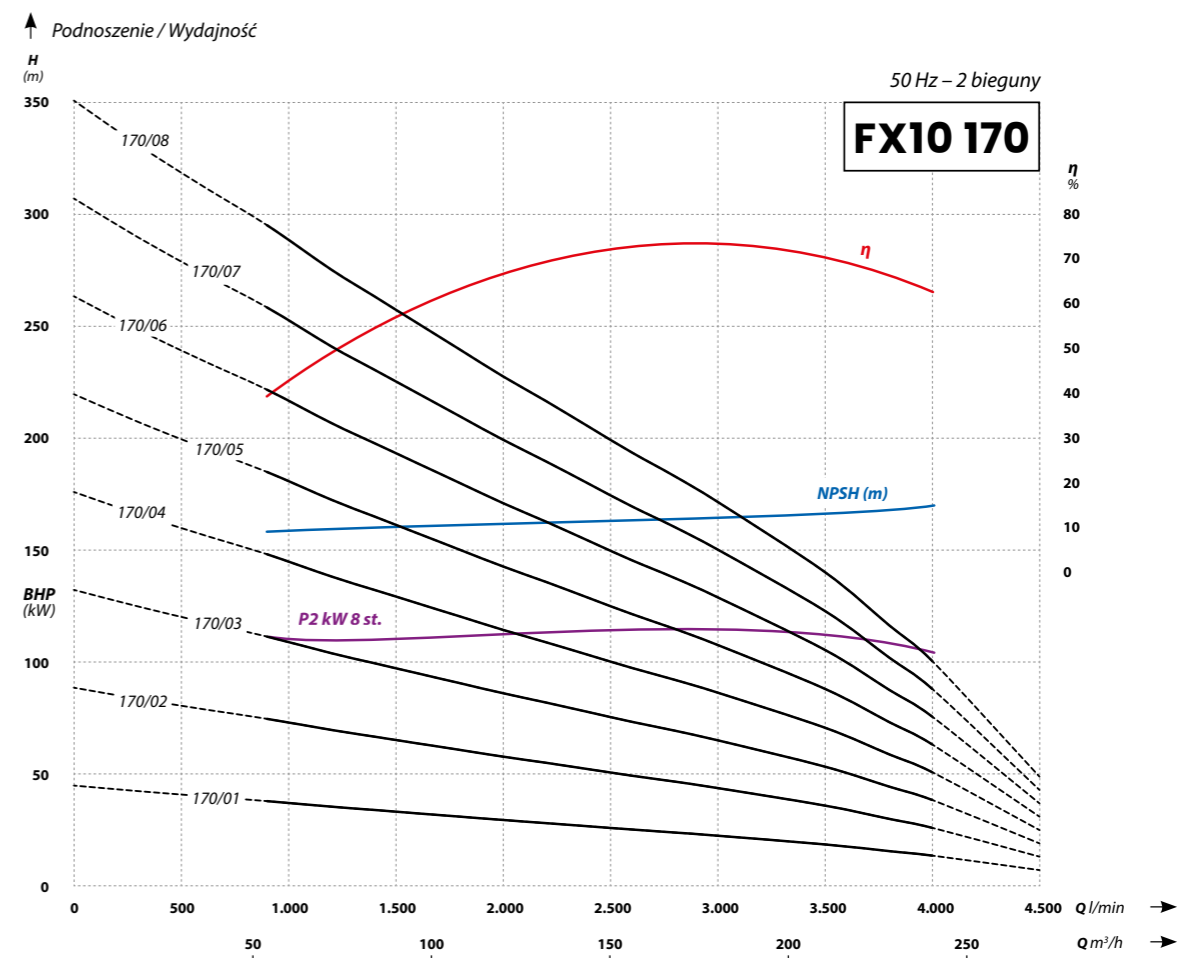
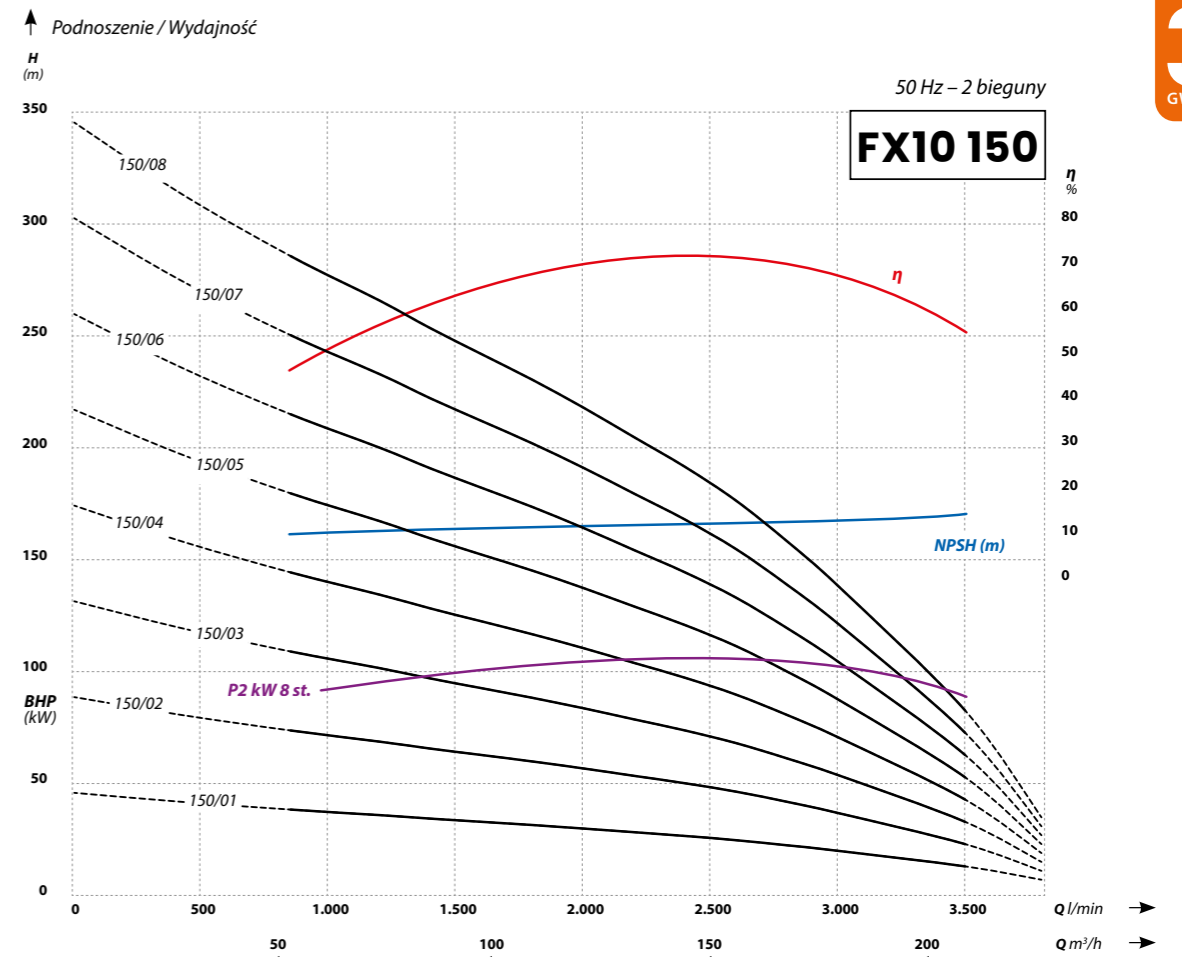

3
LATA
GWARANCJI

IBO 3" | 4" | 6"

Silniki olejowe



Wysokiej jakości silniki olejowe do pomp głębinowych. Wymagające testy na każdym etapie produkcji oraz fachowa wiedza inżynierów, zapewniają wysoką odporność mechaniczną oraz bardzo dobre właściwości elektryczne produktu. Trwała konstrukcja pozwala na pracę przez długi czas, bez jakiegokolwiek obciążenia.

Cechy:

- Wykonane w standardzie NEMA
- Najwyższej jakości materiały
- Długa bezawaryjna praca
- Możliwość współpracy z falownikiem
- Możliwość dołączenia kabla o określonej długości (wielokrotność 5 m)
- Dwie wersje silników:
 - z puszką rozruchową (w wersji 230 V) z wbudowanym zabezpieczeniem nadprądowym oraz kondensatorem
 - z wbudowanym kondensatorem i z wbudowanym zabezpieczeniem nadprądowym w silniku
- Zabezpieczenie termiczne wbudowane w uzwojeniu silnika (wersja 230 V)
- Serwis gwarancyjny oraz pogwarancyjny
- Gwarancja 24 miesiące

Dane techniczne:

- Maksymalna temperatura cieczy: 35°C
- Zasilanie: 230 V lub 400 V
- Klasa izolacji: F
- Tryb pracy: ciągły
- Stopień ochrony: IP68
- Długość kabla zasilającego: 1,5 m
- Pozycja pracy: pionowa/pozioma
- Maks. liczba uruchomień na 1 h: 30
- Maks. głębokość zanurzenia: 200 m
- Min. przepływ wody wokół silnika: 0,15 m/s
- Prędkość obrotowa silnika: 2850 RPM

Materiały:

- Czynnik chłodzący: olej biodegradowalny, nietoksyczny
- Obudowa silnika: stal nierdzewna AISI 304
- Wał: stal nierdzewna AISI 304
- Dławnica mechaniczna: grafit / SiC

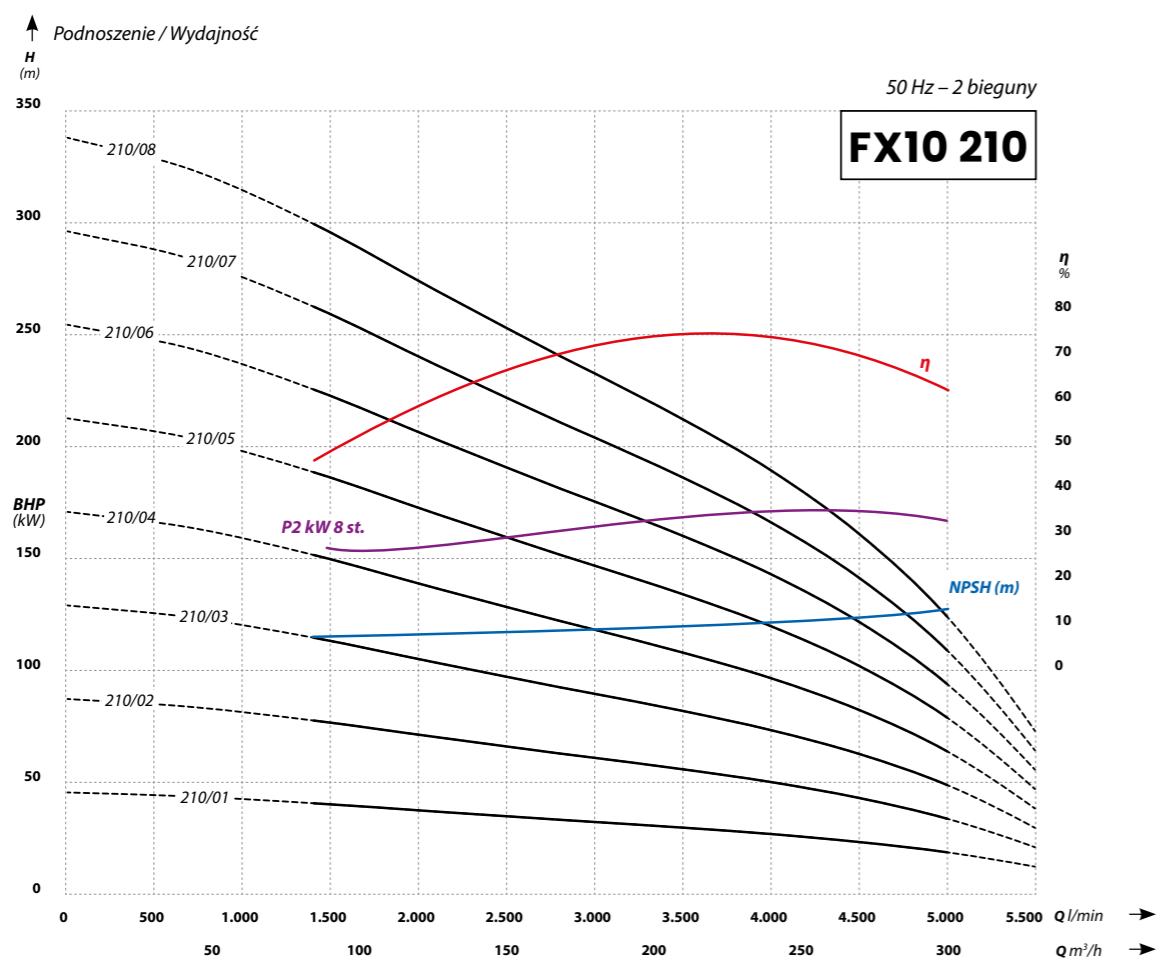
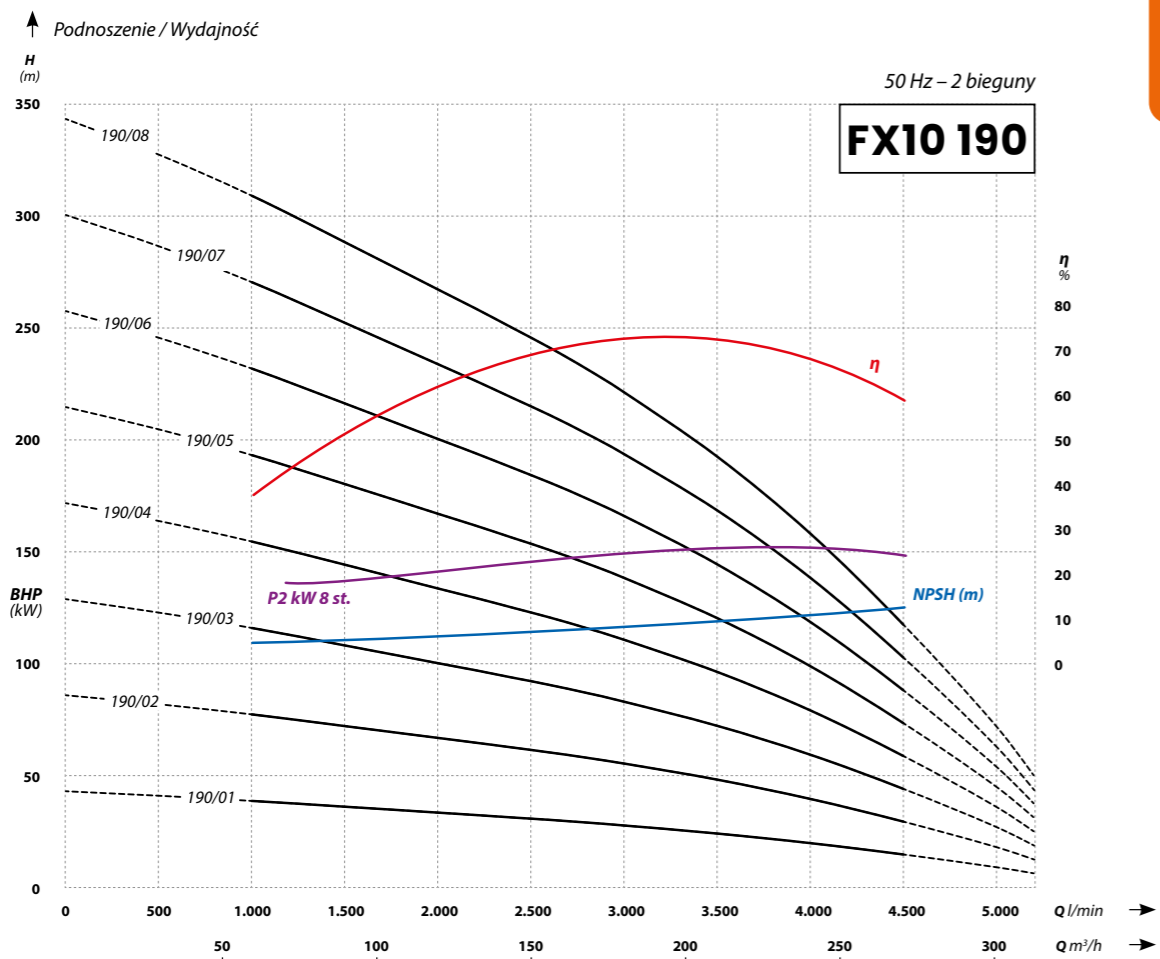

Model	Moc (kW)	Zasilanie (V)	Pobór prądu (A)	Napór na wał (N)	Waga (kg)
3" IBO-S 0,55	0,55	1 ~ 230	4,2	1000	8
3" IBO-S 0,75	0,75	1 ~ 230	5,4	1500	8,5
3" IBO-S 1,1	1,1	1 ~ 230	8,2	1500	9,5
3" IBO-S 1,5	1,5	1 ~ 230	9,7	1500	9,5
4" IBO-S/T 0,75	0,75	1 ~ 230 lub 3 ~ 400	6,5 / 3,1	1500	9,5
4" IBO-S/T 1,1	1,1	1 ~ 230 lub 3 ~ 400	8,5 / 4,0	1500	10,8
4" IBO-S/T 1,5	1,5	1 ~ 230 lub 3 ~ 400	10,5 / 5,0	1500	12,5
4" IBO-S/T 2,2	2,2	1 ~ 230 lub 3 ~ 400	15,5 / 5,5	1500	13,9
4" IBO-T 3	3	3 ~ 400	8,7	2500	14,8
4" IBO-T 4	4	3 ~ 400	11,2	2500	18
4" IBO-T 5,5	5,5	3 ~ 400	13,7	2500	22
4" IBO-T 7,5	7,5	3 ~ 400	18,8	2500	28
6" IBO-T 7,5	7,5	3 ~ 400	17,5	5500	38
6" IBO-T 9,2	9,2	3 ~ 400	23,5	5500	42
6" IBO-T 11	11	3 ~ 400	26,5	10000	47
6" IBO-T 13	13	3 ~ 400	29	10000	52
6" IBO-T 15	15	3 ~ 400	33	10000	58

W zależności od partii wykonania dane mogą się różnić od podanych w tabeli. Pamiętaj, żeby zawsze przed doбором odpowiedniego zabezpieczenia silnikowego, sprawdzić prąd podany na tabliczce znamionowej silnika. Jego wartość może być zmienna w zależności od wersji produkcyjnej.

4" IOM IBO ITALY OIL

Silniki olejowe



3 LATA GWARANCJI

Wysokiej jakości 4" włoskie silniki olejowe do pomp głębinowych. Oryginalne włoskie materiały, wymagające testy na każdym etapie produkcji oraz fachowa wiedza włoskich inżynierów, zapewniają wysoką odporność mechaniczną oraz bardzo dobre właściwości elektryczne produktu. Trwała konstrukcja pozwala na pracę przez długi czas bez jakiegokolwiek obsługi.

Cechy:

- Wykonane w standardzie NEMA
- Najwyższej jakości materiały
- Długa bezawaryjna praca
- Możliwość współpracy z falownikiem
- Możliwość dołączenia kabla o określonej długości (wielokrotność 5 m)
- Puszka rozruchowa (w wersji 230 V) z wbudowanym zabezpieczeniem nadprądowym oraz kondensatorem
- Zabezpieczenie termiczne wbudowane w uzwojeniu silnika (wersja 230 V)
- Serwis gwarancyjny oraz pogwarancyjny
- Gwarancja 36 miesięcy

Dane techniczne:

- Maksymalna temperatura cieczy: 35°C
- Zasilanie: 230 V lub 400 V
- Klasa izolacji: F
- Tryb pracy: ciągły
- Stopień ochrony: IP68
- Długość kabla zasilającego: 1,5 m
- Pozycja pracy: pionowa/pozioma
- Maks. liczba uruchomień na 1 h: 30
- Maks. głębokość zanurzenia: 200 m
- Min. przepływ wody wokół silnika: 0,15 m/s
- Prędkość obrotowa silnika: 2850 RPM

Materiały:

- Czynnik chłodzący: olej biodegradowalny, nietoksyczny
- Obudowa silnika: stal nierdzewna AISI 304
- Wał: stal nierdzewna AISI 304
- Dławnica mechaniczna: grafit / SiC

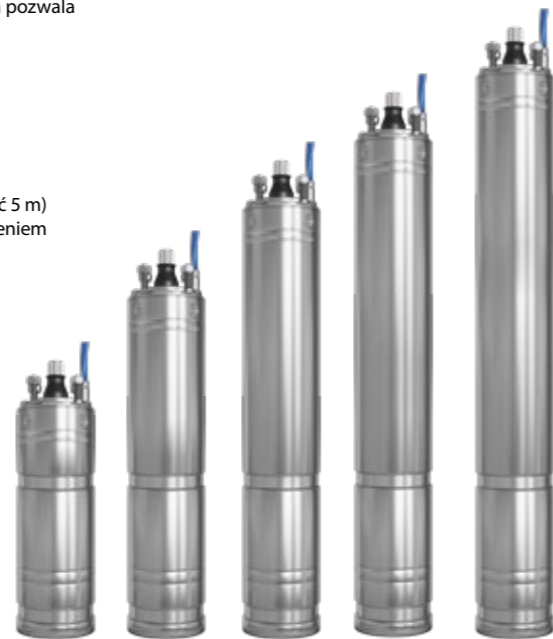

6" IOM IBO ITALY OIL

Silniki olejowe



3 LATA GWARANCJI

Wysokiej jakości 6" włoskie silniki olejowe do pomp głębinowych. Oryginalne włoskie materiały, wymagające testy na każdym etapie produkcji oraz fachowa wiedza włoskich inżynierów zapewniają wysoką odporność mechaniczną oraz bardzo dobre właściwości elektryczne produktu. Trwała konstrukcja pozwala na pracę przez długi czas bez jakiegokolwiek obsługi.

Cechy:

- Wykonane w standardzie NEMA
- Najwyższej jakości materiały
- Długa bezawaryjna praca
- Możliwość współpracy z falownikiem
- Możliwość dołączenia kabla o określonej długości (wielokrotność 5 m)
- Serwis gwarancyjny oraz pogwarancyjny
- Gwarancja 36 miesięcy

Dane techniczne:

- Maksymalna temperatura cieczy: 35°C
- Zasilanie: 400 V
- Klasa izolacji: F
- Tryb pracy: ciągły
- Stopień ochrony: IP68
- Długość kabla zasilającego: 3 m lub 4 m
- Pozycja pracy: pionowa/pozioma
- Maks. liczba uruchomień na 1 h: 30
- Maks. głębokość zanurzenia: 200 m
- Min. przepływ wody wokół silnika: 0,15 m/s
- Prędkość obrotowa silnika: 2850 RPM

Materiały:

- Czynnik chłodzący: olej biodegradowalny, nietoksyczny
- Obudowa silnika: stal nierdzewna AISI 304
- Wał: stal nierdzewna AISI 304
- Dławnica mechaniczna: grafit / SiC



Model	Moc (kW)	Zasilanie (V)	Napór na wał (N)	Pobór prądu (A)	η (%)	RPM	cos φ	Średnica przewodu (mm)	Długość przewodu (m)	Długość (mm)	Waga (kg)
6" IOM-750	5,5	3 ~ 400	10000	12,8	74	2840	0,86	4 × 4	3	698	41
6" IOM-1000	7,5	3 ~ 400	10000	16,8	78	2850	0,83	4 × 4	3	733	46
6" IOM-1250	9,2	3 ~ 400	10000	21,2	81	2880	0,77	4 × 4	3	773	48
6" IOM-1500	11	3 ~ 400	10000	22,9	85	2850	0,82	4 × 4	3	832	52
6" IOM-1750	13	3 ~ 400	10000	27,6	84	2860	0,80	4 × 4	3	893	57
6" IOM-2000	15	3 ~ 400	10000	30,7	82	2840	0,86	4 × 8	4	893	64
6" IOM-2500	18,5	3 ~ 400	20000	38	84	2850	0,84	4 × 8	4	956	64
6" IOM-3000	22	3 ~ 400	20000	45,5	84	2850	0,83	4 × 8	4	1023	79
6" IOM-3500	26	3 ~ 400	20000	52	85	2850	0,85	4 × 8	4	1091	79
6" IOM-4000	30	3 ~ 400	20000	61,5	85	2860	0,83	4 × 8	4	1171	87
6" IOM-5000	37	3 ~ 400	20000	76	84	2840	0,84	4 × 8	4	1306	99

Silniki z serii 6" IOM dostępne są również w wersji Y-Δ na zamówienie.

Model	Moc (kW)	Zasilanie (V)	Napór na wał (N)	Pobór prądu (A)	Długość (mm)	Waga (kg)
4" IOM-S/T 050	0,37	1 ~ 230 lub 3 ~ 400	2000	3,6 / 1,8	311,3	6,45
4" IOM-S/T 075	0,55	1 ~ 230 lub 3 ~ 400	2000	4,7 / 2	331,3	7,2
4" IOM-S/T 100	0,75	1 ~ 230 lub 3 ~ 400	2000	5,9 / 2,5	356,3	8,45
4" IOM-S/T 150	1,1	1 ~ 230 lub 3 ~ 400	2000	8,3 / 3,4	386,3 / 371,1	10,2 / 9,35
4" IOM-S/T 200	1,5	1 ~ 230 lub 3 ~ 400	2000	10,7 / 4,8	436,3 / 386,3	11,65
4" IOM-S/T 300	2,2	1 ~ 230 lub 3 ~ 400	2000	15,2 / 6,1	481,3 / 436,3	14,9 / 11,65
4" IOM-T 400	3	3 ~ 400	3000	- / 7,1	481,3	14,9
4" IOM-T 550	4	3 ~ 400	5000	- / 9,2	609,5	20,05
4" IOM-T 750	5,5	3 ~ 400	5000	- / 12,3	699,5	24,65
4" IOM-T 1000	7,5	3 ~ 400	5000	- / 16,4	799,5	28,95

6" IWM IBO ITALY

Wodne silniki głębinowe



3 LATA GWARANCJI

Wysokiej jakości 6" włoskie silniki do pomp głębinowych chłodzone wodą. Wysokiej jakości oryginalne włoskie materiały, wymagające testy na każdym etapie produkcji oraz fachowa wiedza włoskich inżynierów zapewniają wysoką odporność mechaniczną oraz bardzo dobre właściwości elektryczne produktu. Trwała konstrukcja pozwala na pracę przez długi czas, bez jakiegokolwiek obsługi.

Cechy:

- Wykonane w standardzie NEMA
- Najwyższej jakości materiały
- Długa bezawaryjna praca
- Możliwość współpracy z falownikiem
- Możliwość dołączenia kabla o określonej długości (wielokrotność 5 m)
- Serwis gwarancyjny oraz pogwarancyjny
- Gwarancja 24 miesiące

Dane techniczne:

- Maksymalna temperatura cieczy: 35°C
- Zasilanie: 400 V
- Klasa izolacji: F
- Tryb pracy: ciągły
- Stopień ochrony: IP68
- Długość kabla zasilającego: 1,5 m
- Pozycja pracy: pionowa / pozioma
- Maks. liczba uruchomień na 1 h: 20
- Maks. głębokość zanurzenia: 150 m
- Min. przepływ wody wokół silnika: 0,5 m/s
- Prędkość obrotowa silnika: 2850 RPM

Materiały:

- Czynnik chłodzący: woda
- Obudowa silnika: stal nierdzewna AISI 304
- Wał: stal nierdzewna AISI 304
- Dławnica mechaniczna: SiC / grafit



8" IWM IBO ITALY

Wodne silniki głębinowe



3 LATA GWARANCJI

Wysokiej jakości 8" włoskie silniki do pomp głębinowych chłodzone wodą. Wysokiej jakości oryginalne włoskie materiały, wymagające testy na każdym etapie produkcji oraz fachowa wiedza włoskich inżynierów zapewniają wysoką odporność mechaniczną oraz bardzo dobre właściwości elektryczne produktu. Trwała konstrukcja pozwala na pracę przez długi czas, bez jakiegokolwiek obsługi.

Cechy:

- Wykonane w standardzie NEMA
- Najwyższej jakości materiały
- Długa bezawaryjna praca
- Możliwość współpracy z falownikiem
- Możliwość dołączenia kabla o określonej długości (wielokrotność 5 m)
- Serwis gwarancyjny oraz pogwarancyjny
- Gwarancja 24 miesiące

Dane techniczne:

- Maksymalna temperatura cieczy: 35°C
- Zasilanie: 400 V
- Klasa izolacji: F
- Tryb pracy: ciągły
- Stopień ochrony: IP68
- Długość kabla zasilającego: 4 m
- Pozycja pracy: pionowa / pozioma
- Maks. liczba uruchomień na 1 h: 7
- Maks. głębokość zanurzenia: 150 m
- Min. przepływ wody wokół silnika: 0,5 m/s
- Prędkość obrotowa silnika: 2850 RPM

Materiały:

- Czynnik chłodzący: woda
- Obudowa silnika: stal nierdzewna AISI 304
- Wał: stal nierdzewna AISI 304
- Dławnica mechaniczna: SiC / grafit



Model	Moc (kW)	Pobór prądu (A)	Temperatura maks. wody (°C)	Maks. liczba uruchomień (/h)	Nopór na wał (N)	cos φ	η (%)	Długość (mm)	Waga (kg)
6" IWM 550	5,5	10	30	12	25000	80	79	565	41
6" IWM 750	7,5	13,6	30	12	25000	81,5	80	590	44
6" IWM 1000	10	17,7	30	12	25000	81,5	81	620	48
6" IWM 1250	12,5	21,4	30	12	25000	82	82	670	53
6" IWM 1500	15	25,3	30	12	25000	82	83	730	60
6" IWM 1750	17,5	28	30	12	25000	82,5	84	760	63
6" IWM 2000	20	34,5	30	12	25000	83	84	850	72
6" IWM 2500	25	42,6	30	12	25000	83,5	84	910	78
6" IWM 3000	30	50	30	10	25000	83,5	85	990	88
6" IWM 3500	35	58,6	30	10	25000	84	85	1100	100
6" IWM 4000	40	68,8	30	10	25000	85	85,5	1170	107
6" IWM 5000	50	84,5	30	10	25000	85	85	1260	115

Model	Moc (kW)	Napięcie (V)	Pobór prądu (A)	Napór na wał (N)	RPM	cos φ	η (%)	Średnica przewodu (mm)	Długość (mm)	Waga (kg)
8" IWM 30	22	3~400	48	38000	2900	0,85	81	3 × 4	861	121
8" IWM 40	30		62	38000	2925	0,85	85	3 × 10	1075	142
8" IWM 50	37		77	38000	2900	0,86	85	3 × 10	1102	148
8" IWM 60	45		93	38000	2900	0,87	85	3 × 10	1160	159
8" IWM 70	52		105	38000	2915	0,86	86	3 × 16	1152	178
8" IWM 75	55		110	38000	2910	0,87	86	3 × 16	1282	183
8" IWM 80	60		120	38000	2915	0,88	86	3 × 16	1315	188
8" IWM 90	66		133	45000	2910	0,87	86	3 × 25	1393	203
8" IWM 100	75		151	45000	2910	0,87	86	3 × 25	1464	217
8" IWM 110	81		158	45000	2915	0,86	88	3 × 25	1535	232
8" IWM 125	92		186	45000	2930	0,85	86	3 × 25	1650	256
8" IWM 150	110		228	45000	2845	0,87	89	3 × 35	1845	295

10" IWM IBO ITALY

Wodne silniki głębinowe

Wysokiej jakości 10" włoskie silniki do pomp głębinowych chłodzone wodą. Wysokiej jakości oryginalne włoskie materiały, wymagające testy na każdym etapie produkcji oraz fachowa wiedza włoskich inżynierów zapewniają wysoką odporność mechaniczną oraz bardzo dobre własności elektryczne produktu. Trwała konstrukcja pozwala na pracę przez długi czas, bez jakiegokolwiek obstrugi.

Cechy:

- Wykonane w standardzie NEMA
- Najwyższej jakości materiały
- Długa bezawaryjna praca
- Możliwość współpracy z falownikiem
- Możliwość dołączenia kabla o określonej długości (wielokrotność 5 m)
- Serwis gwarancyjny oraz pogwarancyjny
- Gwarancja 24 miesiące

Dane techniczne:

- Maksymalna temperatura cieczy: 25°C
- Zasilanie: 400 V
- Klasa izolacji: F
- Tryb pracy: ciągły
- Stopień ochrony: IP68
- Długość kabla zasilającego: 5 m
- Pozycja pracy: pionowa / pozioma
- Maks. liczba uruchomień na 1 h: 5
- Maks. głębokość zanurzenia: 150 m
- Min. przepływ wody wokół silnika: 0,5 m/s
- Prędkość obrotowa silnika: 2850 RPM

Materiały:

- Czynnik chłodzący: woda
- Obudowa silnika: stal nierdzewna AISI 304
- Wał: stal nierdzewna AISI 304
- Dławnica mechaniczna: SiC / grafit



Model	Moc (kW)	Napięcie (V)	Pobór prądu (A)	Napór na wał (N)	RPM	cos φ	η (%)	Średnica przewodu (mm ²)	Długość (mm)	Waga (Kg)
10" IWM 125T	92		181	60000	2910	0,84	84	3 × 35	1316	285
10" IWM 150T	110		220	60000	2915	0,87	85	3 × 35	1446	330
10" IWM 180T	132	3 ~ 400	265	60000	2920	0,85	85	3 × 50	1546	365
10" IWM 200T	147		300	60000	2925	0,86	86	3 × 50	1682	400
10" IWM 250T	185		370	60000	2930	0,85	86	3 × 50	1880	460

Zbiorniki i naczynia

Zbiorniki

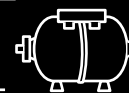

Zbiorniki poziome

Zbiorniki pionowo-poziome

Zbiorniki poziome INOX

Zbiorniki ocynkowane

Zbiorniki z włoską membraną



Zbiorniki IBO ITALY

Naczynia

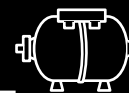

Naczynia C.W.U. BASIC

Naczynia C.O. BASIC

Naczynia z włoską membraną



Naczynia C.W.U. IBO ITALY

Naczynia solarne IBO ITALY

Naczynia C.O. IBO ITALY HEATS

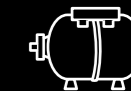
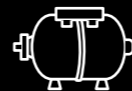

Zbiorniki poziome

Przeponowe

Poziome zbiorniki przeponowe typ 24–150 służące do przechowywania wody w układach wodociągowych. Zbiorniki przeponowe IBO przeznaczone są do stabilizacji ciśnienia wody oraz zwiększenia czynnej objętości instalacji wodociągowej. Stosowane do współpracy z pompami o parametrach odpowiadających parametrom zbiornika. Zbiorniki zostały wykonane z grubej stali węglowej i pokryte specjalnym lakierem przeciwdziałającym korozji. Wewnątrz zbiorników znajdują się gumowe przepony EPDM, tworzące membranę między wodą znajdującą w jej wnętrzu a płaszczem zewnętrznym zbiornika. Pomiędzy membraną a obudową zbiornika znajduje się sprężone powietrze, które pod ciśnieniem uwalnia wodę ze zbiornika. Wykorzystując zbiorniki w zestawach hydroforowych, można ograniczyć liczbę uruchomień pompy w danym czasie, co korzystnie wpływa na żywotność całej instalacji. Dodatkowo modele zbiorników typ 50 oraz typ 100 dostępne są w wersji z wbudowanym manometrem. Objętość wody, jaka znajduje się we wnętrzu, jest różnicą pomiędzy objętością obudowy, a objętością powietrza znajdującego się wokół membrany. W zbiornikach zastosowano specjalny zawór, służący do dopompowania

lub spuszczenia powietrza ze zbiornika – wentyl identyczny jak w kołach samochodowych, usytuowany w tylnej części zbiornika, pod pokrywą.

Zbiorniki przeponowe IBO są urządzeniami ciśnieniowymi, spełniającymi wymagania dyrektywy 2014/68/EU.

Zastosowanie

W połączeniu z pompami powierzchniowymi lub głębinowymi tworzą zestawy hydroforowe, przeznaczone do zasilania w wodę z ujęć własnych działek, domów jedno- i wielorodzinnych, gospodarstw rolnych oraz przedsiębiorstw.



Model	Temperatura robocza (°C)	Maks. testowane ciśnienie PT (bar)	Ciśnienie wstępne (bar)	Przylącze (cale)	Wymiar D (mm)	Wymiar H (mm)
Zbiornik przeponowy poziomy typ 24	0 do 60	8	1,7 +/- 10%	1	270	425
Zbiornik przeponowy poziomy typ 50	0 do 60	8	1,7 +/- 10%	1	380	525
Zbiornik przeponowy poziomy z manometrem typ 50	0 do 60	8	1,7 +/- 10%	1	480	525
Zbiornik przeponowy poziomy typ 80	0 do 60	8	1,7 +/- 10%	1	480	595
Zbiornik przeponowy poziomy typ 100	0 do 60	8	1,7 +/- 10%	1	460	700
Zbiornik przeponowy poziomy z manometrem typ 100	0 do 60	8	1,7 +/- 10%	1	510	730
Zbiornik przeponowy poziomy typ 150	0 do 60	8	1,7 +/- 10%	1	530	870

Zbiorniki pionowo-poziome

Przeponowe z manometrem

Pionowo-poziome zbiorniki przeponowe w typach od 50–150 służące do przechowywania wody w układach wodociągowych. Zbiorniki przeponowe IBO przeznaczone są do stabilizacji ciśnienia wody oraz zwiększenia czynnej objętości instalacji wodociągowej. Stosowane do współpracy z pompami o parametrach odpowiadających parametrom zbiornika. Zbiorniki zostały wykonane z grubej stali węglowej i pokryte specjalnym lakierem przeciwdziałającym korozji. Wewnątrz zbiorników znajdują się gumowe przepony EPDM tworzące membranę między wodą znajdującą w jej wnętrzu, a płaszczem zewnętrznym zbiornika. Pomiędzy membraną a obudową zbiornika znajduje się sprężone powietrze, które pod ciśnieniem uwalnia wodę ze zbiornika. Wykorzystując zbiorniki w zestawach hydroforowych, można ograniczyć liczbę uruchomień pompy w danym okresie, co korzystnie wpływa na żywotność całej instalacji. Objętość wody jaka znajduje się we wnętrzu, jest różnicą pomiędzy objętością obudowy, a objętością powietrza znajdującego się wokół membrany.

W zbiornikach zastosowano specjalny zawór służący do dopompowania lub spuszczenia powietrza ze zbiornika – wentyl identyczny jak w kołach samochodowych, usytuowany w tylnej części zbiornika, pod pokrywą.

Zbiorniki przeponowe IBO są urządzeniami ciśnieniowymi, spełniającymi wymagania dyrektywy 2014/68/EU.

Zastosowanie

W połączeniu z pompami powierzchniowymi lub głębinowymi tworzą zestawy hydroforowe, przeznaczone do zasilania w wodę z ujęć własnych działek, domów jedno- i wielorodzinnych, gospodarstw rolnych oraz przedsiębiorstw.



Model	Temperatura robocza (°C)	Maks. testowane ciśnienie PT (bar)	Ciśnienie wstępne (bar)	Przylącze (cale)	Wymiar D (mm)	Wymiar H (mm)
Zbiornik przeponowy pion/poziom typ 50	0 do 60	8	1,7 +/- 10%	1	380	620
Zbiornik przeponowy pion/poziom typ 80	0 do 60	8	1,7 +/- 10%	1	480	680
Zbiornik przeponowy pion/poziom typ 100	0 do 60	8	1,7 +/- 10%	1	480	800
Zbiornik przeponowy pion/poziom typ 150	0 do 60	8	1,7 +/- 10%	1	550	1040

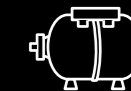
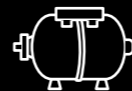

Zbiorniki poziome INOX

Przeponowe
Stal nierdzewna

Poziome zbiorniki przeponowe, wykonane ze stali nierdzewnej AISI 304 typ 24-100, służące do przechowywania wody w układach wodociągowych. Płaszcz i flansa zbiornika wykonane są ze stali nierdzewnej. Zbiorniki przeponowe IBO przeznaczone są do stabilizacji ciśnienia wody oraz zwiększania czynnej objętości instalacji wodociągowej. Stosowane do współpracy z pompami o parametrach odpowiadających parametrom zbiornika. Wykonanie ze stali nierdzewnej umożliwia montaż zbiornika w studniach i wilgotnych pomieszczeniach, bez ryzyka przyspieszonej korozji. Wewnątrz zbiorników znajdują się gumowe przepony EPDM, tworzące membranę między wodą znajdującą w jej wnętrzu, a płaszczem zewnętrznym zbiornika. Pomiędzy membraną a obudową zbiornika znajduje się sprężone powietrze, które pod ciśnieniem uwalnia wodę ze zbiornika. Wykorzystując zbiorniki w zestawach hydroforowych, można ograniczyć liczbę uruchomień pompy w danym okresie, co korzystnie wpływa na żywotność całej instalacji. Objętość wody jaka znajduje się we wnętrzu, jest różnicą pomiędzy objętością obudowy, a objętością powierza znajdującego się wokół membrany.

W zbiornikach zastosowano specjalny zawór służący do dopompowania lub spuszczenia powietrza ze zbiornika – wentyl identyczny jak w kołach samochodowych, usytuowany w tylnej części zbiornika, pod pokrywą.

Zbiorniki przeponowe IBO są urządzeniami ciśnieniowymi, spełniającymi wymagania dyrektywy 2014/68/EU.

Zastosowanie

W połączeniu z pompami powierzchniowymi lub głębinowymi tworzą zestawy hydroforowe, przeznaczone do zasilania w wodę z ujęć własnych działek, domów jedno- i wielorodzinnych, gospodarstw rolnych oraz przedsiębiorstw.



Model	Temperatura robocza (°C)	Maks. testowane ciśnienie PT (bar)	Ciśnienie wstępne (bar)	Przyłącze (cale)	Wymiar D (mm)	Wymiar H (mm)
Zbiornik przeponowy poziom INOX typ 24	0 do 60	8	1,7 +/- 10%	1	290	450
Zbiornik przeponowy poziom INOX typ 50	0 do 60	8	1,7 +/- 10%	1	380	530
Zbiornik przeponowy poziom INOX typ 80	0 do 60	8	1,7 +/- 10%	1	480	590
Zbiornik przeponowy poziom INOX typ 100	0 do 60	8	1,7 +/- 10%	1	480	730

Zbiorniki ocynkowane

Pionowe zbiorniki wodno-powietrzne wykonane z blachy niskowęglowej, pokrytej powłoką cynku, dzięki której zbiorniki charakteryzują się odpornością na korozję. Płaszcz i flansa zbiornika wykonane są ze stali ocynkowanej. Zbiorniki ocynkowane przeznaczone są do stabilizacji ciśnienia wody oraz zwiększania czynnej objętości instalacji wodociągowej. Stosowanie do współpracy z pompami o parametrach odpowiadających parametrom zbiornika. Wykonanie ze stali ocynkowanej umożliwia montaż zbiornika w studniach, wilgotnych pomieszczeniach, a nawet na zewnątrz bez ryzyka przyspieszonej korozji. Zbiorniki dostępne są w rozmiarach od 100 do 2000 L. Maksymalne dopuszczalne ciśnienie w zbiorniku wynosi 6 bar. W ofercie dostępny jest również osprzęt do zbiorników ocynkowanych.

Zastosowanie

Magazynowanie wody, w połączeniu z pompami powierzchniowymi lub głębinowymi służą do zasilania w wodę domów jedno i wielorodzinnych, gospodarstw rolnych oraz w przemyśle. Jako jedyne zbiorniki wodno-powietrzne nadają się do montażu w instalacjach, gdzie występują bloki filtracyjne, a woda musi być dodatkowo natleniana.

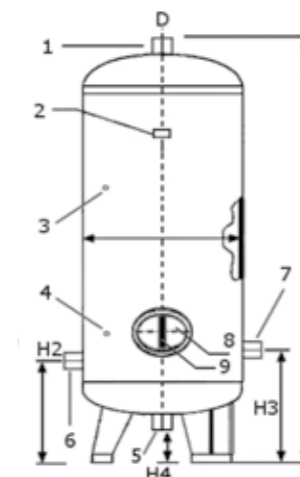

1. Króciec G 2"
2. Tabliczka znamionowa
3. Króciec wodowskazu G 1/2"
4. Króciec wodowskazu G 1/2"
5. Króciec G 2" dla rozmiarów: typ 100, typ 500
6. Rura dolotowa (wylotowa) G 1 1/4" (dla typu 100 - 1") dla rozmiarów: typ 150, typ 200, typ 300 - Króciec dolotowy G 1 1/4" dla rozmiarów: typ A-1000, typ B-1500, typ C-2000 - Rura przepływowa z kołnierzem A-DN50 / B-DN80 / C-DN100
7. Rura dolotowa (wylotowa) G 1 1/4" (dla typ 100 - 1")
8. Wyczystka
9. Strzemię



Model	Ciśnienie maks. (bar)	Ciśnienie robocze (bar)	Temperatura maks. (°C)	H (mm)	H2 (mm)	H3 (mm)	H4 (mm)	D (mm)	Waga (kg)
Typ 100	9	6	20	767	360	360	78	500	28
Typ 150	6	6	20	967	360	360	72	500	45
Typ 200	9	6	20	1066	360	360	84	550	48
Typ 300	9	6	20	1354	360	360	84	550	57
Typ 500	6	6	20	1439	370	360	91	750	115
Typ 1000	8	8	20	1952	638	638	202	908	208
Typ 1500	10	8	20	2335	700	638	240	1010	340
Typ 2000	10	10	20	2200	660	638	160	1210	435

Zbiorniki IBO ITALY

Wysokiej jakości oryginalne materiały, wymagające testy na każdym etapie produkcji oraz fachowa wiedza inżynierów zapewniają wysoką odporność na zużycie. Poziome zbiorniki przeponowe o pojemnościach 24 L–150 L oraz pionowe o pojemnościach od 24 L do 10 000 L, służą do przechowywania wody w układach wodociągowych. Zbiorniki przeponowe IBO ITALY PRZEPONA przeznaczone są do stabilizacji ciśnienia wody oraz zwiększania czynnej objętości instalacji wodociągowej. Stosowane do współpracy z pompami o parametrach odpowiadających parametrom zbiornika. Zbiorniki zostały wykonane z grubej stali węglowej i pokryte specjalnym lakierem przeciwdziałającym korozji. Wewnątrz zbiorników znajdują się gumowe przepony EPDM (wyprodukowane we włoskiej fabryce), tworzące membranę między wodą znajdującą w jej wnętrzu a płaszczem zewnętrznym zbiornika. Pomiędzy membraną a obudową zbiornika znajduje się sprężone powietrze, które pod ciśnieniem uwalnia wodę ze zbiornika. Wykorzystując zbiorniki w zestawach hydroforowych można ograniczyć liczbę uruchomień pompy w danym okresie, co korzystnie wpływa na żywotność całej instalacji. Objętości zbiorników odnoszą się do wielkości obudowy, objętość wody jaka znajduje się we wnętrzu jest różnicą pomiędzy objętością obudowy, a objętością powierza znajdującego się wokół membrany.

W zbiornikach zastosowano specjalny zawór służący do dopompowania lub spuszczenia powietrza ze zbiornika – wentyl identyczny jak w kołach samochodowych, usytuowany w tylnej części zbiornika, pod pokrywą.

Zbiorniki przeponowe IBO są urządzeniami ciśnieniowymi, spełniającymi wymagania dyrektywy 2014/68/EU.

Zastosowanie

W połączeniu z pompami powierzchniowymi lub głębinowymi tworzą zestawy hydroforowe przeznaczone do zasilania w wodę z ujęć własnych działek, domów jedno- i wielorodzinnych, gospodarstw rolnych oraz przedsiębiorstw.



Model	Temperatura robocza (°C)	Maks. ciśnienie pracy (bar)	Maks. ciśnienie testowe (bar)	Ciśnienie wstępne (bar)	Przyłącze (cale)	Ø D (mm)	Wymiar H (mm)
Poziome							
GBH 24	-10 do 100	10	15	2 +/- 10%	1	335	465
GBH 50	-10 do 100	10	15	2 +/- 10%	1	385	590
GBH 80	-10 do 100	10	15	2 +/- 10%	1	445	700
GBH 100	-10 do 100	10	15	2 +/- 10%	1	545	680
GBH 150	-10 do 100	10	15	3 +/- 10%	1	920	500
Pionowy							
GBV 50	-10 do 100	10	15	2 +/- 10%	1	350	722
GBV 100	-10 do 100	10	15	2 +/- 10%	1	500	886
GBV 150	-10 do 100	10	15	3 +/- 10%	1	500	1085
GBV 200	-10 do 100	10	15	3 +/- 10%	1	585	1100
GBV 300	-10 do 100	10	15	4 +/- 10%	1	635	1230
GBV 500	-10 do 100	10	15	4 +/- 10%	1¼	750	1530
GBV 1000	-10 do 100	10	15	4 +/- 10%	2	800	2195
GBV 1500	-10 do 100	10	15	4 +/- 10%	2	958	2350
GBV 2000	-10 do 100	10	15	4 +/- 10%	2	1100	2450
GBV 3000	-10 do 100	10	15	4 +/- 10%	3	1200	2700
GBV 5000	-10 do 100	10	15	4 +/- 10%	3	1450	3400
GBV 10000	-10 do 100	10	15	4 +/- 10%	3	1600	5900

Naczynia C.W.U. BASIC

Przeponowe

Wysokiej jakości materiały, testowane na każdym etapie produkcji oraz fachowa wiedza inżynierów zapewniają wysoką jakość produktu. Naczynia przeponowe C.W.U. BASIC o pojemnościach 8 L–50 L przeznaczone są do stosowania w instalacjach wody ciepłej i zimnej (przeznaczonej do spożycia) w celu utrzymania oraz wyrównywania ciśnienia w instalacji. Naczynia zostały wykonane z grubej stali węglowej i pokryte specjalnym lakierem przeciwdziałającym korozji. Wewnątrz naczyń znajdują się przepony wykonane z butylu, oddzielające wodę od powietrza. W naczyniach zastosowano specjalny zawór służący do dopompowania lub spuszczenia powietrza – wentyl identyczny jak w kołach samochodowych, usytuowany w tylnej części naczyń, pod pokrywą.

Zewnętrzna powierzchnia pokryta farbą epoksydową w proszku.

Naczynia przeponowe IBO są urządzeniami ciśnieniowymi, spełniającymi wymagania dyrektywy 2014/68/EU.

Nadają się do stosowania z mieszaninami glikolu etylenowego lub propylenowego. Charakteryzują się bardzo niską przepuszczalnością gazu.

Zastosowanie

W instalacjach użytkowej wody ciepłej oraz zimnej przeznaczonej do spożycia, w celu utrzymania oraz wyrównywania w nich ciśnienia, którego zmiany wynikają ze wzrostu objętości wody.



Model	Temperatura robocza (°C)	Maks. ciśnienie pracy (bar)	Maks. ciśnienie testowe (bar)	Ciśnienie wstępne (bar)	Przyłącze (cale)	Ø D (cm)	Wymiar H (cm)
C.W.U. BASIC 5	0 do 100	10	15	3,5 +/- 10%	¾	200	300
C.W.U. BASIC 8	0 do 100	10	15	3,5 +/- 10%	¾	220	320
C.W.U. BASIC 12	0 do 100	10	15	3,5 +/- 10%	¾	280	320
C.W.U. BASIC 19	0 do 100	10	15	3,5 +/- 10%	¾	280	400
C.W.U. BASIC 24	0 do 100	10	15	3,5 +/- 10%	¾	280	460
C.W.U. BASIC 36	0 do 100	10	15	3,5 +/- 10%	¾	350	620
C.W.U. BASIC 50	0 do 100	10	15	3,5 +/- 10%	¾	350	710

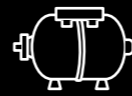

Naczynia C.O. BASIC

Przeponowe

NOWOŚĆ

Naczynia przeponowe C.O. BASIC przeznaczone są do stosowania w układach grzewczych i solarnych. Stosowane w instalacjach w celu utrzymania oraz wyrównywania ciśnienia, którego zmiany wynikają ze wzrostu objętości oraz temperatury czynnika. Główną funkcją naczyni przeponowych jest zapobieganie nadmiernemu wzrostowi ciśnienia w zamkniętych instalacjach. We wnętrzu stalowego naczynia znajduje się wymienna membrana – EPDM (syntetyczny kauczuk), charakteryzującą się dużą wytrzymałością na rozciąganie oraz odpornością na działanie wysokich temperatur, oddzielająca ciecz od przestrzeni zajętej przez powietrze.

Naczynia wyposażone są w zawór regulujący ciśnienie wewnątrz naczynia oraz wymienną flanszę, wykonaną ze stali ocynkowanej o średnicy króćca przyłączeniowego 3/4".

Naczynia przeznaczone są do instalacji w których zawartość glikolu nie przekracza 50%.

Naczynia wiszące: 8 / 12 / 19 / 24

Naczynia stojące: 36 / 50 / 80 / 100



Model	Temperatura robocza (°C)	Maks. ciśnienie robocze (bar)	Maks. ciśnienie (bar)	Ciśnienie wstępne (bar)	Przyłącze (cale)	Ø D (mm)	Wymiar H (cm)
C.O. BASIC 5	0 do 100	8	12	1,5 +/- 10%	¾	200	300
C.O. BASIC 8	0 do 100	8	12	1,5 +/- 10%	¾	220	320
C.O. BASIC 12	0 do 100	8	12	1,5 +/- 10%	¾	280	320
C.O. BASIC 19	0 do 100	8	12	1,5 +/- 10%	¾	280	400
C.O. BASIC 24	0 do 100	8	12	1,5 +/- 10%	¾	280	460
C.O. BASIC 36	0 do 100	8	12	1,5 +/- 10%	¾	350	620
C.O. BASIC 50	0 do 100	8	12	1,5 +/- 10%	¾	380	720
C.O. BASIC 80	0 do 100	8	12	1,5 +/- 10%	¾	450	760
C.O. BASIC 100	0 do 100	8	12	1,5 +/- 10%	¾	470	980

Naczynia C.W.U. IBO ITALY

Wysokiej jakości oryginalne materiały, wymagające testy na każdym etapie produkcji oraz fachowa wiedza inżynierów zapewniają wysoką odporność na zużycie. Naczynia przeponowe C.W.U. IBO ITALY o pojemnościach 8L-50L przeznaczone są do stosowania w instalacjach wody ciepłej oraz zimnej (przeznaczonej do spożycia) w celu utrzymania oraz wyrównywania w nich ciśnienia, którego zmiany wynikają ze wzrostu objętości wody. Naczynia zostały wykonane z grubej stali węglowej i pokryte specjalnym lakierem przeciwdziałającym korozji. Wewnątrz naczyni znajdują się gumowe przepony wykonane z butylu (wyprodukowane we włoskiej fabryce), tworzące membranę między wodą znajdującą w jej wnętrzu, a płaszczem zewnętrznym naczynia. Długotrwała maksymalna temperatura robocza płynu wynosi 100°C, a do dwóch godzin nawet 130°C. W naczyniach zastosowano specjalny zawór służący do dopompowania lub spuszczenia powietrza – wentyl identyczny jak w kołach samochodowych, usytuowany w tylnej części naczynia, pod pokrywą.

Zewnętrzna powierzchnia pokryta farbą epoksydową w proszku.

Naczynia przeponowe IBO są urządzeniami ciśnieniowymi spełniającymi wymagania dyrektywy 2014/68/EU.

Nadają się do stosowania z mieszaninami glikolu etylenowego lub propylenowego.

Charakteryzują się bardzo niską przepuszczalnością gazu.

Zastosowanie

W instalacjach użytkowej wody ciepłej oraz zimnej przeznaczonej do spożycia, w celu utrzymania oraz wyrównywania w nich ciśnienia, którego zmiany wynikają ze wzrostu objętości wody.



Model	Temperatura robocza (°C)	Maks. ciśnienie pracy (bar)	Maks. ciśnienie testowe (bar)	Ciśnienie wstępne (bar)	Przyłącze (cale)	Ø D (mm)	Wymiar H (mm)
C.W.U. IBO ITALY 8	-10 do 100 (130*)	10	15	3,5 +/- 10%	¾	200	355
C.W.U. IBO ITALY 12	-10 do 100 (130*)	10	15	3,5 +/- 10%	¾	240	375
C.W.U. IBO ITALY 19	-10 do 100 (130*)	10	15	3,5 +/- 10%	¾	270	385
C.W.U. IBO ITALY 24	-10 do 100 (130*)	10	15	3,5 +/- 10%	¾	300	435
C.W.U. IBO ITALY 36	-10 do 100 (130*)	10	15	3,5 +/- 10%	¾	350	440
C.W.U. IBO ITALY 50	-10 do 100 (130*)	10	15	3,5 +/- 10%	¾	350	722

* do 2 h



Naczynia solarne IBO ITALY

Wysokiej jakości oryginalne materiały, wymagające testy na każdym etapie produkcji oraz fachowa wiedza inżynierów zapewniają wysoką odporność na zużycie. Naczynia przeponowe solarne IBO ITALY o pojemnościach 8 L–50 L przeznaczone są do stosowania w instalacjach solarnych, w celu utrzymania oraz wyrównywania w nich ciśnienia, którego zmiany wynikają ze wzrostu objętości wody. Naczynia zostały wykonane z grubej stali węglowej i pokryte specjalnym lakierem przeciwdziałającym korozji. Wewnątrz naczyń znajdują się gumowe przepony wykonane z EPDM (wyprodukowane we włoskiej fabryce), tworzące membranę między wodą znajdującą w jej wnętrzu, a płaszczem zewnętrznym naczynia. Długotrwała maksymalna temperatura robocza płynu wynosi 110°C, a do dwóch godzin – nawet 130°C. W naczyniach zastosowano specjalny zawór, służący do dopompowania lub spuszczenia powietrza z naczynia – wentyl identyczny jak w kołach samochodowych, usytuowany w tylnej części naczynia, pod pokrywą.

Zewnętrzna powierzchnia pokryta farbą epoksydową w proszku Naczynia przeponowe IBO są urządzeniami ciśnieniowymi spełniającymi wymagania dyrektywy 2014/68/EU Nadają się do stosowania z mieszaninami glikolu etylenowego lub propylenowego. Charakteryzują się bardzo niską przepuszczalnością gazu.

Zastosowanie

W instalacjach użytkowej wody ciepłej oraz zimnej przeznaczonej do spożycia, w celu utrzymania oraz wyrównywania w nich ciśnienia, którego zmiany wynikają ze wzrostu objętości wody.



Model	Temperatura robocza (°C)	Maks. ciśnienie pracy (bar)	Maks. ciśnienie testowe (bar)	Ciśnienie wstępne (bar)	Przyłącze (cale)	Ø D (mm)	Wymiar H (mm)
IBO ITALY SOLAR 8	-10 do 100 (130*)	10	15	2,5 +/- 10%	3/4	200	360
IBO ITALY SOLAR 12	-10 do 100 (130*)	10	15	2,5 +/- 10%	3/4	240	380
IBO ITALY SOLAR 19	-10 do 100 (130*)	10	15	2,5 +/- 10%	3/4	270	390
IBO ITALY SOLAR 24	-10 do 100 (130*)	10	15	2,5 +/- 10%	3/4	300	440
IBO ITALY SOLAR 36	-10 do 100 (130*)	10	15	2,5 +/- 10%	3/4	350	440
IBO ITALY SOLAR 50	-10 do 100 (130*)	10	15	2,5 +/- 10%	3/4	350	720
NOWOŚĆ IBO ITALY SOLAR 80	-10 do 100 (130*)	10	15	2,5 +/- 10%	1	400	916
NOWOŚĆ IBO ITALY SOLAR 100	-10 do 100 (130*)	10	15	2,5 +/- 10%	1	500	885

* do 2 h

Naczynia C.O. IBO ITALY HEATS

Naczynia przeponowe C.O. IBO ITALY HEATS przeznaczone są do stosowania w układach grzewczych i solarnych, w celu utrzymania oraz wyrównywania w nich ciśnienia, którego zmiany wynikają ze wzrostu objętości czynnika oraz temperatury.

Główną funkcją naczyń przeponowych jest zapobieganie nadmiernemu wzrostowi ciśnienia w zamkniętych instalacjach.

Naczynia przeponowe wykorzystują poduszkę powietrzną do kompensacji zmian objętości czynnika grzewczego w układach zamkniętych. We wnętrzu stalowego naczynia znajdują się wymienna membrana – EPDM (syntetyczny kauczuk), charakteryzująca się dużą wytrzymałością na rozciąganie oraz odpornością na działanie wysokich temperatur, oddzielająca ciecz od przestrzeni zajętej przez powietrze.

Naczynia wyposażone są w zawór regulujący ciśnienie wewnątrz naczynia oraz wymienną flanszę, wykonaną ze stali ocynkowanej o średnicy króćca przyłączeniowego 3/4".

Naczynia przeznaczone są do instalacji w których zawartość glikolu nie przekracza 50%.

Naczynia wiszące: typ 8 / typ 12 / typ 19 / typ 24
Naczynia stojące: typ 36 / typ 50 / typ 80 / typ 100



Model	Temperatura robocza (°C)	Maks. ciśnienie robocze (bar)	Maks. ciśnienie (bar)	Ciśnienie wstępne (bar)	Przyłącze (cale)	Ø D (mm)	Wymiar H (mm)
IBO ITALY HEATS 8	-10 do 100	8	12	1,7 +/- 10%	3/4	200	355
IBO ITALY HEATS 12	-10 do 100	8	12	1,7 +/- 10%	3/4	240	375
IBO ITALY HEATS 19	-10 do 100	8	12	1,7 +/- 10%	3/4	270	385
IBO ITALY HEATS 24	-10 do 100	8	12	1,7 +/- 10%	3/4	300	435
IBO ITALY HEATS 36	-10 do 100	8	12	1,7 +/- 10%	3/4	350	440
IBO ITALY HEATS 50	-10 do 100	8	12	1,7 +/- 10%	1	350	722
IBO ITALY HEATS 80	-10 do 100	8	12	1,7 +/- 10%	1	400	916
IBO ITALY HEATS 100	-10 do 100	8	12	1,7 +/- 10%	1	500	886

Pompy obiegowe



MAGI 2	NOVA
MAGI MAX	NOVA MAX
MAGI H	IVO
AMG AMG SOLAR	BETA 2

Grupy pompowe



GP SIŁ-DN 25 GP-B-DN 25	Sprzęgło DN 25
Rozdzielacz DN 25	

Pompy cyrkulacyjne



OHI PRO	OHI 15-60/130 BR
OHI	OHI 25-60/130 BR
OHI MAX	CPI 15-15
Sterownik S-150	E-IBO 15-14 E-IBO PRO 15-14
W15 IH-10	IPML
BETA 2 25-60/130 BR	

Pompy do kondensatu



CONIBO CONAQUA

MAGI 2



Energooszczędne, elektroniczne pompy obiegowe spełniające wymogi właściwe dla pomp klasy energetycznej A.

Współczynnik efektywności energetycznej pomp z serii MAGI wynosi:

$$EEI \leq 0,23$$

co zgodnie z Rozporządzeniem Komisji (UE) NR 622 / 2012 stanowi kryterium odniesienia dla najbardziej energooszczędnych pomp cyrkulacyjnych.

Pompa obiegowa serii MAGI jest wyposażona w silnik z magnesami trwałymi i regulator różnicy ciśnień, które automatycznie i stale dostosowują wydajność pompy w celu zaspokojenia rzeczywistych potrzeb systemu. Panel sterowania pompą został umieszczony na szczycie silnika, co ułatwia obsługę przez użytkownika. Na jego tarczy wyświetlany jest bieżący pobór energii elektrycznej. W zestawie z pompą znajdują się komplet śrubunków wraz z adapterem do podłączenia przewodu.

Pompa posiada 8 trybów pracy:

- AUTO (ustawienie fabryczne) – od najwyższej do najniższej krzywa charakterystyki proporcjonalnego ciśnienia
- LPP / HPP – krzywe proporcjonalnego ciśnienia
- LCP / HCP – krzywe stałego ciśnienia
- I / II / III – krzywe stałej prędkości obrotowej.

Zastosowanie:

Pompa obiegowa serii MAGI najlepiej nadaje się do następujących systemów:

- Stałotemperaturowy system grzewczy o zmiennym przepływie
- System grzewczy o zmiennej temperaturze rurociągu
- System ogrzewania z trybem nocnym
- System klimatyzacji
- System obiegu przemysłowego
- System domowego C.O. i domowy system C.W.U.

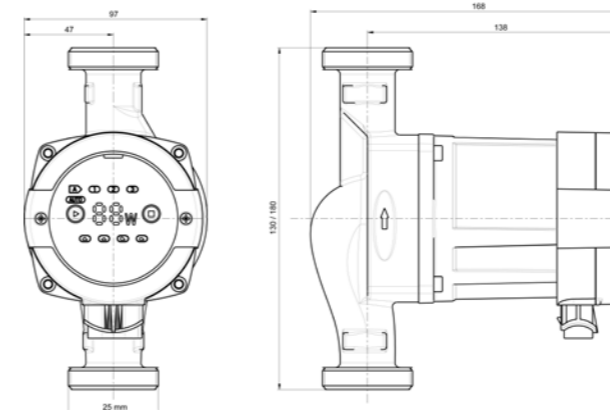

DANE TECHNICZNE		
Zasilanie elektryczne	1~230 V +6%/-10%, 50 Hz	
Zabezpieczenie silnika	Nie ma potrzeby dodatkowego zabezpieczenia silnika	
Stopień ochrony	IP 44	
Klasa izolacji	H	
Maksymalna wilgotność względna otoczenia	≤ 95%	
Maksymalne ciśnienie w układzie c.o.	1 MPa	
Minimalne ciśnienie napływu na ssaniu w zależności od temperatury czynnika grzewczego	Temperatura czynnika	Min. ciśnienie napływu
	≤ 85°C	0,005 MPa
	≤ 90°C	0,028 MPa
	≤ 110°C	0,100 MPa
Zgodność z normą EMC	EN61000-6-1; EN61000-6-3	
Ciśnienie akustyczne pracującej pompy	43 dB (A)	
Dopuszczalna temperatura otoczenia	0-40°C	
Maksymalne nagrzanie powierzchni pompy	≤ 115°C	
Zakres temperatur pompowanej cieczy	2-110°C	

Model	Liczba trybów pracy	Podnoszenie (m)	Wydajność (l/min)	Moc silnika (W)	Średnica króćców / śrubunku (cale)	Rozstaw króćców (mm)	Waga (kg)
MAGI 2 25-40/180	8	4	50	5-22	1½ / 1	180	2,6
MAGI 2 25-60/130	8	6	55	5-45	1½ / 1	130	2,8
MAGI 2 25-60/180	8	6	55	5-45	1½ / 1	180	3
MAGI 2 25-80/180	8	8	90	5-70	1½ / 1	180	3,2
MAGI 2 32-80/180	8	8	90	5-70	2 / 1¼	180	3,4



MAGI MAX

Energooszczędne, elektroniczne pompy obiegowe spełniające wymogi właściwe dla pomp klasy energetycznej A. Współczynnik efektywności energetycznej pomp z serii MAGI wynosi:

EEI ≤ 0,23

Pompa obiegowa serii MAGI jest wyposażona w silnik z magnesami trwałymi i regulator różnicy ciśnień, które automatycznie i stale dostosowują wydajność pompy w celu zaspokojenia rzeczywistych potrzeb systemu. Panel sterowania pompą został umieszczony na szczycie silnika, co ułatwia obsługę przez użytkownika. Na jego tarczy wyświetlany jest bieżący pobór energii elektrycznej. W zestawie z pompą znajdują się komplet śrubunków wraz z adapterem do podłączenia przewodu.

Pompa posiada 9 trybów pracy:

- ECO (ustawienie fabryczne) – od najwyższej do najniższej krzywa charakterystyki proporcjonalnego ciśnienia
- PP2 / PP3 / PP4 / PP5 – krzywe proporcjonalnego ciśnienia
- CP2 / CP3 / CP4 / CP5 – krzywe stałego ciśnienia.

Zastosowanie:

Pompa obiegowa serii MAGI najlepiej nadaje się do następujących systemów:

- Stalotemperaturowy system grzewczy o zmiennym przepływie
- System grzewczy o zmiennej temperaturze rurociągu
- System ogrzewania z trybem nocnym
- System klimatyzacji
- System obiegu przemysłowego
- System domowego C.O. i domowy system C.W.U.



DANE TECHNICZNE		
Zasilanie elektryczne	1~230 V + 6%/-10%, 50 Hz	
Zabezpieczenie silnika	Nie ma potrzeby dodatkowego zabezpieczenia silnika	
Stopień ochrony	IP 44	
Klasa izolacji	F	
Maksymalna wilgotność względna otoczenia	≤ 95%	
Maksymalne ciśnienie w układzie c.o.	1 MPa	
Minimalne ciśnienie napływu na ssaniu w zależności od temperatury czynnika grzewczego	Temperatura czynnika	Min. ciśnienie napływu
	≤ 85°C	0,005 MPa
	≤ 90°C	0,028 MPa
	≤ 95°C	0,100 MPa
Zgodność z normą EMC	EN61000-6-1; EN61000-6-3	
Cięśnienie akustyczne pracującej pompy	43 dB (A)	
Dopuszczalna temperatura otoczenia	0-40°C	
Maksymalne nagrzanie powierzchni pompy	≤ 110°C	
Zakres temperatur pompowanej cieczy	2-95°C	
Funkcja auto-odpowietrzania	tak	

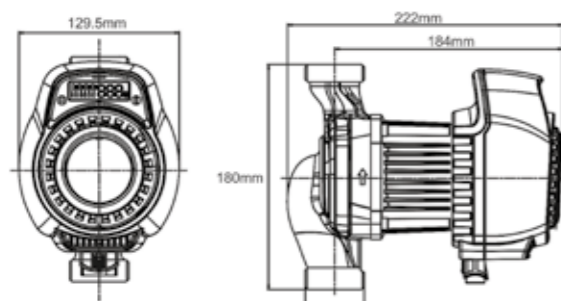

Model	Liczba trybów pracy	Podnoszenie (m)	Wydajność (l/min)	Moc silnika (W)	Średnica króćców / śrubunku (cale)	Rozstaw króćców (mm)	Waga (kg)
MAGI MAX 25-100/180	9	10	170	10-180	1 1/2 / 1	180	4,2
MAGI MAX 32-100/180	9	10	180	10-180	2 / 1 1/4	180	4,6

MAGI H

Energooszczędne, elektroniczne pompy obiegowe spełniające wymogi właściwe dla pomp klasy energetycznej A. Współczynnik efektywności energetycznej pomp z serii MAGI H wynosi:

EEI ≤ 0,23

Pompa obiegowa serii MAGI H jest wyposażona w silnik z magnesami trwałymi i regulator różnicy ciśnień, które automatycznie i stale dostosowują wydajność pompy w celu zaspokojenia rzeczywistych potrzeb systemu. Panel sterowania pompą został umieszczony na szczycie silnika, co ułatwia obsługę przez użytkownika. Na jego tarczy wyświetlany jest bieżący pobór energii elektrycznej. W zestawie z pompą znajdują się komplet śrubunków wraz z adapterem do podłączenia przewodu.

Pompa posiada 12 trybów pracy:

- AUTO (ustawienie fabryczne) – od najwyższej do najniższej krzywa charakterystyki proporcjonalnego ciśnienia
- I / II / III – krzywe stałej prędkości obrotowej
- PP1 / PP2 / PP3 / PP4 – krzywe proporcjonalnego ciśnienia
- CP1 / CP2 / CP3 / CP4 – krzywe stałego ciśnienia.

Zastosowanie:

Pompa obiegowa serii MAGI H najlepiej nadaje się do następujących systemów:

- Stalotemperaturowy system grzewczy o zmiennym przepływie
- System grzewczy o zmiennej temperaturze rurociągu
- System ogrzewania z trybem nocnym
- System klimatyzacji
- System obiegu przemysłowego
- System domowego C.O. i domowy system C.W.U.

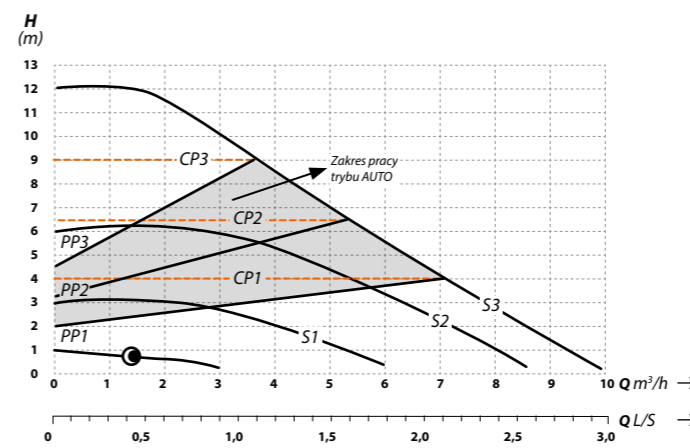

DANE TECHNICZNE		
Zasilanie elektryczne	1~230 V +6%/-10%, 50 Hz	
Zabezpieczenie silnika	Nie ma potrzeby dodatkowego zabezpieczenia silnika	
Stopień ochrony	IP 44	
Klasa izolacji	H	
Maksymalna wilgotność względna otoczenia	≤ 95%	
Maksymalne ciśnienie w układzie c.o.	1 MPa	
Minimalne ciśnienie napływu na ssaniu w zależności od temperatury czynnika grzewczego	Temperatura czynnika	Min. ciśnienie napływu
	≤ 75°C	0,005 MPa
	≤ 90°C	0,028 MPa
	≤ 110°C	0,100 MPa
Zgodność z normą EMC	EN61000-4-4	
Cięśnienie akustyczne pracującej pompy	43 dB (A)	
Dopuszczalna temperatura otoczenia	0-40°C	
Maksymalne nagrzanie powierzchni pompy	≤ 120°C	
Zakres temperatur pompowanej cieczy	2-110°C	
Funkcja auto-odpowietrzania	tak	

Model	Liczba trybów pracy	Podnoszenie (m)	Wydajność (l/min)	Moc silnika (W)	Średnica króćców / śrubunku (cale)	Rozstaw króćców (mm)	Waga (kg)
MAGI H 25-120/180	12	12	160	7-180	1 1/2 / 1	180	3,4
MAGI H 32-120/180	12	12	160	7-180	2 / 1 1/4	180	3,8



AMG | AMG SOLAR

Energooszczędne, elektroniczne pompy obiegowe spełniające wymogi właściwe dla pomp klasy energetycznej A. Współczynnik efektywności energetycznej pomp z serii AMG wynosi:

EEI ≤ 0,20

Pompy przeznaczone są do wymuszania obiegu w układach wyposażonych w procesor elektroniczny automatycznie sterujący pracą pomp, co w połączeniu z przetwornikiem częstotliwości, pozwala na znaczną oszczędność zużywanej energii elektrycznej. Stosowane w instalacjach centralnego ogrzewania oraz w instalacjach solarnych. Pompy zostały wyposażone w procesor dający możliwość wyboru jednego z 10 trybów pracy w zależności od potrzeb instalacji. Pobór prądu wynosi od 1/10 do 1/3 w stosunku do pomp klasycznych. W zestawie z pompą znajduje się komplet śrubunków i przewód zasilający.

Zastosowanie:

Pompa obiegowa serii AMG najlepiej nadaje się do następujących systemów:

- Stałotemperaturowy system grzewczy o zmiennym przepływie
- System grzewczy o zmiennej temperaturze rurociągu
- System ogrzewania z trybem nocnym
- System klimatyzacji
- System obiegu przemysłowego
- System domowego C.O. i domowy system C.W.U

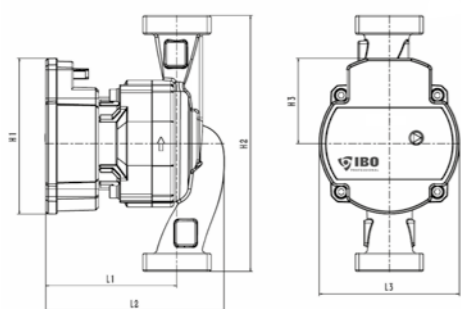

Model	Wymiary (mm)					
	L1	L2	L3	H1	H2	H3
AMG XX-XX/130	93	126	99	110	130	60
AMG XX-XX/180					180	

Model	Liczba trybów pracy	Podnoszenie (m)	Wydajność (l/min)	Moc silnika (W)	Średnica króćców / śrubunku (cale)	Rozstaw króćców (mm)	Waga (kg)
AMG 15-60/130	10	6	48	45	1 / 1/2*	130	1,6
AMG 25-60/130	10	6	55	45	1 1/2 / 1	130	1,8
AMG 25-80/130	10	8	60	65	1 1/2 / 1	130	1,8
AMG 25-40/180	10	4,5	42	22	1 1/2 / 1	180	2
AMG 25-60/180	10	6	55	45	1 1/2 / 1	180	2
AMG 25-80/180	10	8	65	65	1 1/2 / 1	180	2
AMG 32-80/180	10	8	70	65	2 / 1 1/4	180	2,2
AMG SOLAR 25-80/180	10	8	65	65	1 1/2 / 1	180	1,9

* Gwint zewnętrzny.

Obsługa sygnału PWM
AMG SOLAR – pompa do układów solarnych



DANE TECHNICZNE		
Zasilanie elektryczne	1~230 V + 6%/-10%, 50 Hz	
Zabezpieczenie silnika	Nie ma potrzeby dodatkowego zabezpieczenia silnika	
Stopień ochrony	AMG: IP 44	AMG SOLAR: IP 42
Klasa izolacji	E	
Maksymalna wilgotność względna otoczenia	≤ 95%	
Maksymalne ciśnienie w układzie C.O.	1 MPa	
Minimalne ciśnienie napływu na ssaniu w zależności od temperatury czynnika grzewczego	Temperatura czynnika	Min. ciśnienie napływu
	≤ 85°C	0,005 MPa
	≤ 90°C	0,028 MPa
	≤ 110°C	0,100 MPa
Zgodność z normą EMC	EN61000-6-1; EN61000-6-3	
Cisnienie akustyczne pracującej pompy	43 dB (A)	
Dopuszczalna temperatura otoczenia	0-40°C	
Maksymalne nagrzanie powierzchni pompy	AMG: ≤ 115°C	AMG SOLAR: ≤ 125°C
Zakres temperatur pompowanej cieczy	2-110°C	

NOVA

Energooszczędne, elektroniczne pompy obiegowe spełniające wymogi właściwe dla pomp klasy energetycznej A. Współczynnik efektywności energetycznej pomp z serii AMG wynosi:

EEI ≤ 0,20

Pompa obiegowa serii NOVA jest wyposażona w silnik z magnesami trwałymi i regulator różnicy ciśnień, które automatycznie i stale dostosowują wydajność pompy w celu zaspokojenia rzeczywistych potrzeb systemu. Panel sterowania pompą został umieszczony na szczycie silnika, co ułatwia obsługę przez użytkownika. Na jego tarczy wyświetlany jest bieżący pobór energii elektrycznej. W zestawie z pompą znajdują się komplet śrubunków wraz z adapterem do podłączenia przewodu.

Pompa posiada 8 trybów pracy:

- AUTO (ustawienie fabryczne) – od najwyższej do najniższej krzywa charakterystyki proporcjonalnego ciśnienia
- BL1 / BL2 – krzywe proporcjonalnego ciśnienia
- HD1 / HD2 – krzywe stałego ciśnienia
- HS1 / HS2 / HS3 – krzywe stałej prędkości obrotowej.

Zastosowanie:

Pompa obiegowa serii NOVA najlepiej nadaje się do następujących systemów:

- Stałotemperaturowy system grzewczy o zmiennym przepływie
- System grzewczy o zmiennej temperaturze rurociągu
- System ogrzewania z trybem nocnym
- System klimatyzacji
- System obiegu przemysłowego
- System domowego C.O. i domowy system C.W.U.

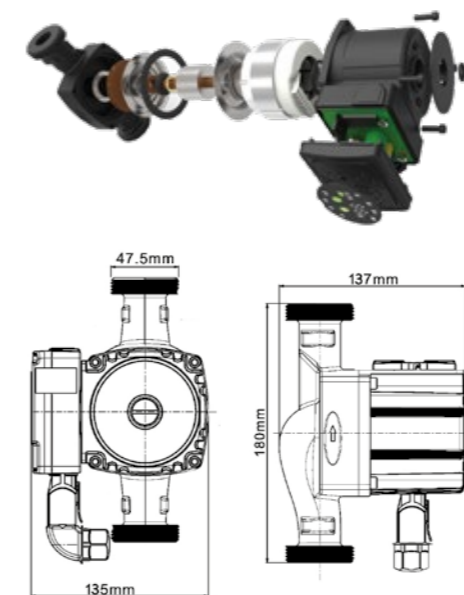

Model	Liczba trybów pracy	Podnoszenie (m)	Wydajność (l/min)	Moc silnika (W)	Średnica króćców / śrubunku (cale)	Rozstaw króćców (mm)	Waga (kg)
NOVA 25-40/180	8	4	50	5-22	1 1/2 / 1	180	2,8
NOVA 25-60/180	8	6	55	5-45	1 1/2 / 1	180	3
NOVA 25-60/130	8	6	55	5-45	1 1/2 / 1	130	2,9



DANE TECHNICZNE		
Zasilanie elektryczne	1 x 230 V + 6%/-10%, 50 Hz	
Zabezpieczenie silnika	Nie ma potrzeby dodatkowego zabezpieczenia silnika	
Stopień ochrony	IP 44	
Klasa izolacji	F	
Maksymalna wilgotność względna otoczenia	≤ 95%	
Maksymalne ciśnienie w układzie c.o.	1 MPa	
Minimalne ciśnienie napływu na ssaniu w zależności od temperatury czynnika grzewczego	Temperatura czynnika	Min. ciśnienie napływu
	≤ 85°C	0,005 MPa
	≤ 90°C	0,028 MPa
	≤ 95°C	0,050 MPa
Zgodność z normą EMC	EN61000-6-1; EN61000-6-3	
Cisnienie akustyczne pracującej pompy	43 dB (A)	
Dopuszczalna temperatura otoczenia	0-40°C	
Maksymalne nagrzanie powierzchni pompy	≤ 110°C	
Zakres temperatur pompowanej cieczy	2-95°C	



NOVA MAX

Energooszczędne, elektroniczne pompy obiegowe spełniające wymogi właściwe dla pomp klasy energetycznej A. Współczynnik efektywności energetycznej pomp z serii NOVA MAX wynosi:

$$EEI \leq 0,23$$

Pompa obiegowa serii NOVA MAX jest wyposażona w silnik z magnesami trwałymi i regulator różnicy ciśnień, które automatycznie i stale dostosowują wydajność pompy w celu zaspokojenia rzeczywistych potrzeb systemu. Panel sterowania pompą został umieszczony na szczycie silnika, co ułatwia obsługę przez użytkownika. Na jego tarczy wyświetlany jest bieżący pobór energii elektrycznej. W zestawie z pompą znajdują się komplet śrubunków wraz z adapterem do podłączenia przewodu.

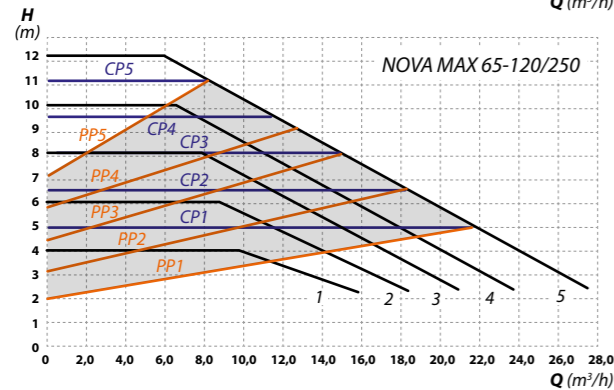
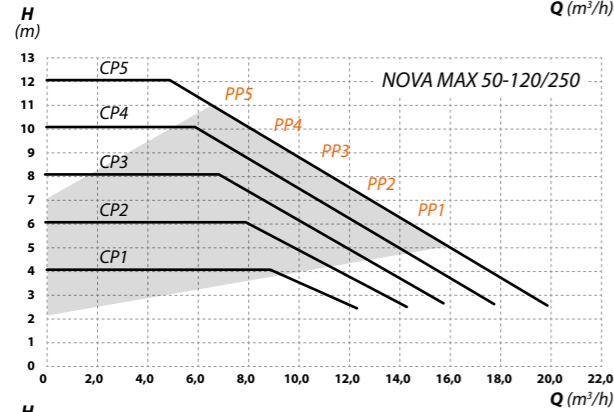
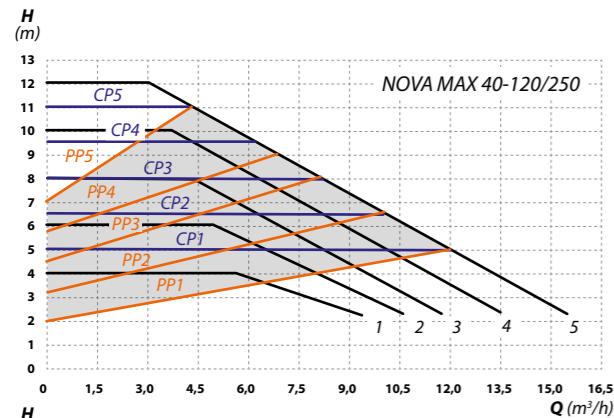

Model	Liczba trybów pracy	Podnoszenie (m)	Wydajność (l/min)	Moc silnika (W)	Średnica króćców (DN)	Rozstaw króćców (mm)	Waga (kg)
NOVA MAX 40-120/250	16	12	275	15-600	DN40	250	17,30
NOVA MAX 50-120/250	16	12	350	15-600	DN50	250	17,75
NOVA MAX 65-120/250	16	12	350	15-600	DN65	250	17,95



Pompa posiada 16 trybów pracy:

- AUTO (ustawienie fabryczne) – od najwyższej do najniższej krzywa charakterystyki proporcjonalnego ciśnienia
- PP1 / PP2 / PP3 / PP4 / PP5 – krzywe proporcjonalnego ciśnienia
- CP1 / CP2 / CP3 / CP4 / CP5 – krzywe stałego ciśnienia
- I / II / III / IV / V – krzywe stałej prędkości obrotowej.

Zastosowanie:

Pompa obiegowa serii NOVA MAX najlepiej nadaje się do następujących systemów:

- Stałotemperaturowy system grzewczy o zmiennym przepływie
- System grzewczy o zmiennej temperaturze rurociągu
- System ogrzewania z trybem nocnym
- System klimatyzacji
- System obiegu przemysłowego
- Systemów C.O. i C.W.U.

DANE TECHNICZNE		
Zasilanie elektryczne	1~230 V +6%/-10%, 50 Hz	
Zabezpieczenie silnika	Nie ma potrzeby dodatkowego zabezpieczenia silnika	
Stopień ochrony	IP 44	
Klasa izolacji	H	
Maksymalna wilgotność względna otoczenia	≤ 95%	
Maksymalne ciśnienie w układzie c.o.	1 MPa	
Minimalne ciśnienie napływu na ssaniu w zależności od temperatury czynnika grzewczego	Temperatura czynnika	Min. ciśnienie napływu
	≤ 85°C	0,005 MPa
	≤ 90°C	0,028 MPa
	≤ 95°C	0,100 MPa
Zgodność z normą EMC	EN61000-6-1; EN61000-6-3	
Cięnienie akustyczne pracującej pompy	43 dB (A)	
Dopuszczalna temperatura otoczenia	0-40°C	
Maksymalne nagrzanie powierzchni pompy	≤ 115°C	
Zakres temperatur pompowanej cieczy	2-110°C	

IVO



Energooszczędne, elektroniczne pompy obiegowe spełniające wymogi właściwe dla pomp klasy energetycznej A. Współczynnik efektywności energetycznej pomp z serii IVO wynosi:

$$EEI \leq 0,23$$

co zgodnie z Rozporządzeniem Komisji (UE) NR 622/2012 stanowi kryterium odniesienia dla **najbardziej energooszczędnych pomp cyrkulacyjnych**.

Pompa obiegowa serii IVO jest wyposażona w silnik z magnesami trwałymi i regulator różnicy ciśnień, które automatycznie i stale dostosowują wydajność pompy w celu zaspokojenia rzeczywistych potrzeb systemu. Panel sterowania pompą został umieszczony na szczycie silnika, co ułatwia obsługę przez użytkownika. Na jego tarczy wyświetlany jest bieżący pobór energii elektrycznej. W zestawie z pompą znajduje się komplet śrubunków wraz z adapterem do podłączenia przewodu.

Pompa posiada 8 trybów pracy:

- AUTO (ustawienie fabryczne) – od najwyższej do najniższej krzywa charakterystyki proporcjonalnego ciśnienia
- LPP / HPP – Krzywe proporcjonalnego ciśnienia
- LCP / HCP – Krzywe stałego ciśnienia
- I/II/III – Krzywe stałej prędkości obrotowej.

Zastosowanie:

Pompa obiegowa serii IVO najlepiej nadaje się do następujących systemów:

- Stałotemperaturowy system grzewczy o zmiennym przepływie
- System grzewczy o zmiennej temperaturze rurociągu
- System ogrzewania z trybem nocnym
- System klimatyzacji
- System obiegu przemysłowego
- System domowego C.O. i domowy system C.W.U.

DANE TECHNICZNE		
Zasilanie elektryczne	1~230 V +6%/-10%, 50 Hz	
Zabezpieczenie silnika	Nie ma potrzeby dodatkowego zabezpieczenia silnika	
Stopień ochrony	IP 44	
Klasa izolacji	H	
Maksymalna wilgotność względna otoczenia	≤ 95%	
Maksymalne ciśnienie w układzie c.o.	1 MPa	
Minimalne ciśnienie napływu na ssaniu w zależności od temperatury czynnika grzewczego	Temperatura czynnika	Min. ciśnienie napływu
	≤ 85°C	0,005 MPa
	≤ 90°C	0,028 MPa
	≤ 110°C	0,050 MPa
Zgodność z normą EMC	EN61000-6-1; EN61000-6-3	
Cięnienie akustyczne pracującej pompy	43 dB (A)	
Dopuszczalna temperatura otoczenia	0-40°C	
Maksymalne nagrzanie powierzchni pompy	≤ 115°C	
Zakres temperatur pompowanej cieczy	2-110°C	

	Model	Liczba trybów pracy	Podnoszenie (m)	Wydajność (l/min)	Moc silnika (W)	Średnica króćców / śrubunku (cale)	Rozstaw króćców (mm)	Waga (kg)
NOWOŚĆ	IVO 25-40/180	8	4	50	5-22	1 1/2 / 1	180	2,6
NOWOŚĆ	IVO 25-60/130	8	6	55	5-45	1 1/2 / 1	130	2,8
NOWOŚĆ	IVO 25-60/180	8	6	55	5-45	1 1/2 / 1	180	3
	IVO 25-80/180	8	8	70	5-60	1 1/2 / 1	180	3,2
	IVO 32-80/180	8	8	80	5-60	2 / 1 1/4	180	3,4



BETA 2



Energooszczędne, elektroniczne pompy obiegowe spełniające wymogi właściwe dla pomp klasy energetycznej A. Współczynnik efektywności energetycznej pomp z serii BETA 2 wynosi:

$$EEI \leq 0,23$$

Pompy przeznaczone są do wymuszania obiegu w układach centralnego ogrzewania oraz w instalacjach solarnych. Pompy zostały wyposażone w procesor elektroniczny automatycznie sterujący pracą pomp, co w połączeniu z przetwornikiem częstotliwości, pozwala na znaczną oszczędność zużywanej energii elektrycznej. Zastosowany procesor daje możliwość wyboru jednego z 8 trybów pracy, w zależności od potrzeb instalacji. Pobór prądu wynosi od 1/10 do 1/3 w stosunku do pomp klasycznych. W zestawie z pompą znajduje się komplet śrubunków i przewód zasilający.

Zastosowanie:

Pompa obiegowa serii BETA 2 najlepiej nadaje się do następujących systemów:

- Stałotemperaturowy system grzewczy o zmiennym przepływie
- System grzewczy o zmiennej temperaturze rurociągu
- System ogrzewania z trybem nocnym
- System klimatyzacji
- System obiegu przemysłowego
- System domowego C.O. i domowy system C.W.U.

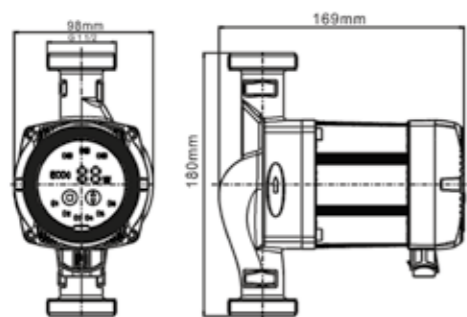

DANE TECHNICZNE		
Zasilanie elektryczne	1~230 V +6%/-10%, 50 Hz	
Zabezpieczenie silnika	Nie ma potrzeby dodatkowego zabezpieczenia silnika	
Stopień ochrony	IP 44	
Klasa izolacji	F	
Maksymalna wilgotność względna otoczenia	≤ 95%	
Maksymalne ciśnienie w układzie C.O.	1 MPa	
Minimalne ciśnienie napływu na ssaniu w zależności od temperatury czynnika grzewczego	Temperatura czynnika	Min. ciśnienie napływu
	≤ 85°C	0,005 MPa
	≤ 90°C	0,028 MPa
	≤ 110°C	0,100 MPa
Zgodność z normą EMC	EN61000-6-1; EN61000-6-3	
Cięśnienie akustyczne pracującej pompy	43 dB (A)	
Dopuszczalna temperatura otoczenia	0-40°C	
Maksymalne nagrzanie powierzchni pompy	≤ 115°C	
Zakres temperatur pompowanej cieczy	2-110°C	

Model	Liczba trybów pracy	Podnoszenie (m)	Wydajność (l/min)	Moc silnika (W)	Średnica króćców / śrubunku (cale)	Rozstaw króćców (mm)	Waga (kg)
BETA 2 25-40/180	8	4	48	22	1 ¼ / 1	180	2,8
BETA 2 25-60/130	8	6	55	45	1 ¼ / 1	130	3,1
BETA 2 25-60/180	8	6	55	45	1 ¼ / 1	180	3,0
BETA 2 25-80/180	8	8	70	60	1 ¼ / 1	180	-
BETA 2 32-80/180	8	8	80	60	1 ¼ / 1	180	-

GP SIŁ-DN 25 | GP-B-DN 25



Grupa pompowa GP-SIŁ-DN25 z zaworem 3-drogowym mieszającym. W wersji bez pompy, w komplecie siłownik elektryczny.

Na wyposażeniu posiada:

- zawór kulowy zintegrowany z termometrem (zasilanie – kolor czerwony),
- zawór kulowy ze zintegrowanym zaworem zwrotnym i termometrem (powrót – kolor niebieski),
- regulowany Bypass,
- izolacje EPP.

Możliwość zastosowania standardowej pompy obiegowej o dł. 180 mm.

Grupa pompowa nieodwracalna.

DANE TECHNICZNE	
Materiał	stal, mosiądz, izolacja EPP
Maks. KVS grupy z mieszaczem	6,6 m³/h
Maks. temp. pracy	110°C
Maks. ciśnienie	PN 6
Przyłącze górne	G1"
Przyłącze dolne	gwint wewnętrzny GZ 1 ½"
Długość (przyłącze pompy)	180 mm / GZ 1 ½"

Grupa pompowa GP-B-DN25 z bezpośrednim obiegiem grzewczym.

W wersji bez pompy i zaworu 3-drogowego mieszającego.

Na wyposażeniu posiada:

- zawór kulowy zintegrowany z termometrem (zasilanie – kolor czerwony),
- zawór kulowy ze zintegrowanym zaworem zwrotnym i termometrem (powrót – kolor niebieski),
- izolacje EPP.

Możliwość zastosowania standardowej pompy obiegowej o dł. 180 mm.

Grupa pompowa nieodwracalna.

DANE TECHNICZNE	
Materiał	stal, mosiądz, izolacja EPP
Maks. KVS grupy z mieszaczem	6,6 m³/h
Maks. temp. pracy	110°C
Maks. ciśnienie	PN 6
Przyłącze górne	G1"
Przyłącze dolne	gwint wewnętrzny GZ 1 ½"
Długość (przyłącze pompy)	180 mm / GZ 1 ½"

Siłownik elektryczny

Sterowany 3-punktowo, moment obrotowy 5 lub 6 Nm (w zależności od modelu), czas obrotu o kąt 90°-135° / 2 minuty, kabel zasilający: długość zależna od modelu, zasilanie: 230 V, stopień ochrony IP40.

Dla pompy obowiązują wytyczne montażowe, eksploatacyjne i gwarancyjne producenta (sprawdź przed montażem w grupie pompowej). Zweryfikuj czy jest możliwość poprawnego montażu hydraulicznego i elektrycznego w grupie pompowej pompy danego producenta. Towar niestandardowy, na specjalne zamówienie i wykonanie



Rozdzielacz DN 25

Rozdzielacz DN 25 (do 70 kW) do współpracy z grupami pompowymi C.O. dla 2 lub maksymalnie 3 obiegów grzewczych (2 na górze / 1 na dole).

Rozdzielacz służy do rozbudowy obiegów grzewczych, oszczędzania miejsca i szybkiej budowy komfortowego systemu grzewczego.



SCHEMAT POGLĄDOWY

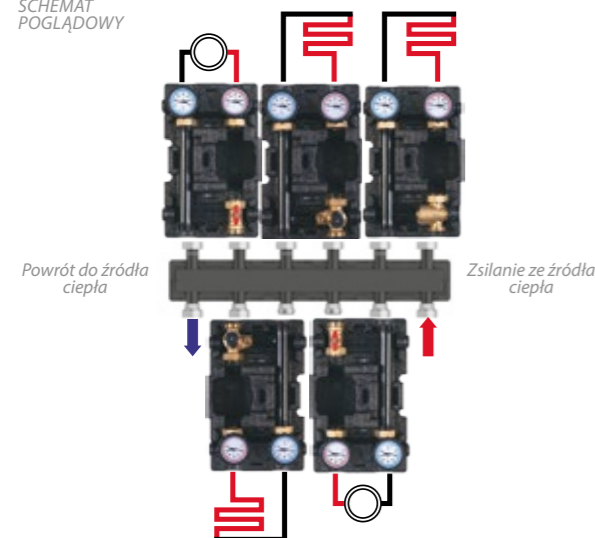

UWAGA!
Schemat nie może zastąpić projektu technicznego przygotowanego przez projektanta z uprawnieniami. Zapoznaj się przed montażem z instrukcją i warunkami gwarancyjnymi.

Kolektor rozdzielacza posiada króćce z płaskimi połączeniami uszczelniającymi. Możliwość montażu grup pompowych w górnej i dolnej części rozdzielacza. W cenie rozdzielacza konsola ścienna. Modele poszczególnych rozdzielaczy mogą się różnić między sobą sposobem montażu grupy pompowej (patrz: instrukcja).

DANE TECHNICZNE	
Moc w kW przy $\Delta T = 20\text{ K}$	do 70 kW
Przyłącze górne	1 1/2" GW
Przyłącze dolne	1 1/2" GW
Rozstaw osi	125 mm
Rozmiar (w tym izolacja)	-
2 + 1 (il. obiegów grzewczych)	500 / 178 / 135 mm (szer/wys/gł)
3 + 2 (il. obiegów grzewczych)	750 / 178 / 135 mm (szer/wys/gł)
4 + 3 (il. obiegów grzewczych)	1000 / 178 / 135 mm (szer/wys/gł)
Materiały	mosiądz / stal / EPP
Rodzaj uszczelnienia	EPDM
Maks. temperatura pracy	do 110°C
Maks. ciśnienie pracy	6 bar
Kvs	3 m ³ /h

Zastosowanie do silowników elektrycznych i regulatora stałotemperaturowego lub jako ręczny zawór mieszający.

DANE TECHNICZNE	
Moment obrotu wrzeciona	< 1 Nm
Rodzaj płynu	woda, glikol ($\leq 50\%$)
Maks. ciśnienie pracy	1,0 MPa (10 bar)
Zakres temperatury pracy	-10°C ÷ 110°C

DN	Kvs
20	6,3 m ³ /h
25	12 m ³ /h
32	16 m ³ /h
40	25 m ³ /h
50	40 m ³ /h

Zawory mieszające 3-drogowe



Zawory mieszające 4-drogowe



Sprzęgło DN 25



Sprzęgło hydrauliczne pionowe DN 25 GW (do 67 kW) z izolacją EPP

Zadaniem sprzęgła hydraulicznego jest separacja obiegu kotłowego od obiegu grzewczego, równoważenie przepływów i niezakłócanie pracy pomp. Dodatkową funkcją sprzęgła jest ochrona kotła przed zbyt niską temperaturą powrotu.

Komora z siatką separacyjną i z przyspawanymi króćcami:

- 4 króćce 1" do rur obiegów grzewczych,
- 1 króciec 1/2" do czujnika temperatury,
- 1 króciec 1/2" na górze do odpowietrznika,
- 1 króciec 1/2" na dole do zaworu spustowo/napełniającego.

Zawiera:

- izolację z EPP,
- 1 korek 1/2",
- 1 automatyczny odpowietrznik pionowy,
- 1 zawór spustowy / napełniający 1/2".

DANE TECHNICZNE	
Moc w kW przy $\Delta T = 20\text{ K}$	do 67 kW
Połączenia systemu grzewczego	4 x 1" GW
Króciec do czujnika temperatury	1/2" GW
Rozmiar (w tym izolacja)	113 / 368 / 106 (szer/wys/gł)
Materiały	stal / mosiądz / EPP
Maks. temperatura pracy	do 110°C
Maks. ciśnienie pracy	6 bar
Maks. Kvs	3 m ³ /h

SCHEMAT POGLĄDOWY

UWAGA!
Schemat nie może zastąpić projektu technicznego przygotowanego przez projektanta z uprawnieniami. Zapoznaj się przed montażem z instrukcją i warunkami gwarancyjnymi.

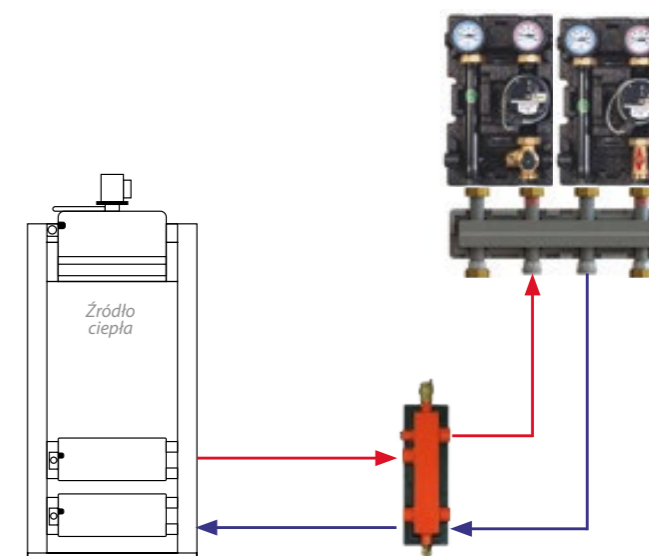

UWAGA!
Sprzęgło można montować razem z rozdzielaczem standardowym DN 25 do 67 kW. Sprzęgła nie można montować z rozdzielaczem z odsprężeniem lub ze zintegrowanym sprzęgłem oraz wartownikiem. Sprzęgło nie zawiera elementów montażowych.



OHI PRO



3 LATA GWARANCJI



OHI PRO to seria pomp cyrkulacyjnych, bezdławicowych, o podwyższonej żywotności.

W pompach zastosowano walek z ceramiki o większej gęstości oraz łożyska ślizgowe. Wytrzymałość silnika oraz lepsze parametry elektryczne uzyskano poprzez zastosowanie uzwojenia w mocniejszej izolacji w klasie F. Przy produkcji pomp serii OHI PRO, wszystkie procesy produkcyjne wykonywane są przez roboty. Po każdym etapie produkcji roboty również sprawdzają jakość wykonania półproduktów.

Na koniec pompa jest testowana elektrycznie i hydraulicznie. Ze względu na automatyzację procesu wytwarzania, produkt końcowy jest wykonany w najwyższej jakości, a jakość ta jest powtarzalna w każdym egzemplarzu. Wszystkie te zabiegi pozwoliły nam wydłużyć okres gwarancji do 3 lat. W zestawie z pompami znajdują się: komplet śrubunków oraz przewód z wtyczką.

Model	Bieg	Podnoszenie (m)	Wydajność (l/min)	Moc silnika (W)	Średnica króćców / Średnica śrubunku (cale)	Rozstaw króćców (mm)	Waga (kg)
OHI PRO 15-60/130	1	3,7	27	46	1 / 3/4*	130	2,6
	2	5,2	39	63			
	3	5,9	55	93			
OHI PRO 25-40/180	1	2,4	30	38	1 1/2 / 1	180	2,4
	2	3,4	43	53			
	3	3,9	54	71			
OHI PRO 25-60/130 OHI PRO 25-60/180	1	3,4	30	46	1 1/2 / 1	130 180	3
	2	4,9	45	63			
	3	5,7	63	93			
OHI PRO 32-60/180	1	3,7	37	46	2 / 1 1/4	180	2,8
	2	5	56	63			
	3	5,8	75	93			

* Gwint zewnętrzny

OHI PRO cd.

3 LATA GWARANCJI

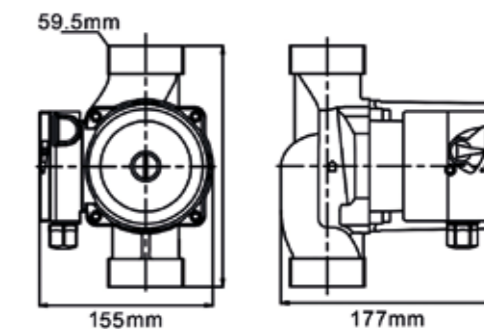
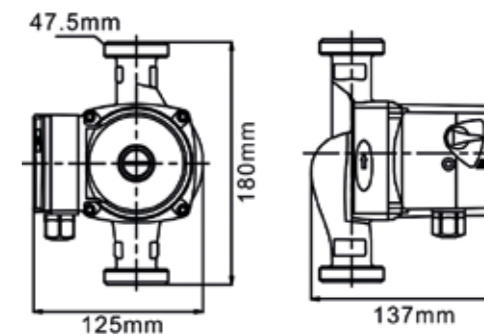
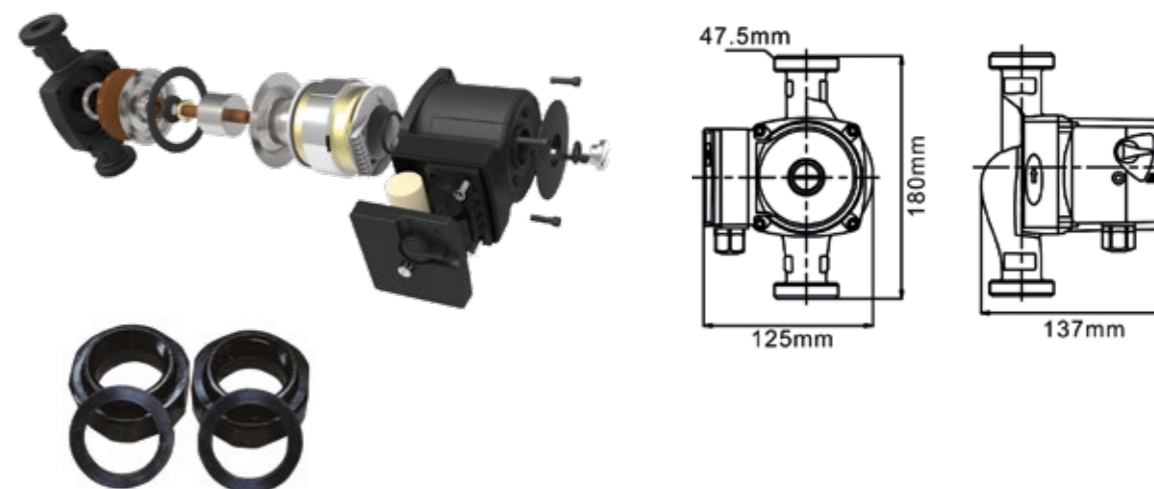

Pompy posiadają standardowo 3 nastawialne biegi umożliwiające dostosowanie parametrów pracy w zależności od potrzeb użytkownika i instalacji. Ze względu na konstrukcję i wysoką jakość użytych materiałów pompy są bardzo ciche.

Za ideą stworzenia pompy OHI PRO stało przeświadczenie o konieczności skonstruowania urządzenia o trwalszej i bardziej niezawodnej konstrukcji w stosunku do ogólnodostępnych pomp obiegowych.

Wszystkie pompy OHI posiadają atest PZH.

Model	Bieg	Podnoszenie (m)	Wydajność (l/min)	Moc silnika (W)	Średnica króćców / Średnica śrubunku (cale)	Rozstaw króćców (mm)	Waga (kg)
OHI PRO 15-60/130	1	6	59	150	1 1/2 / 1	180	4,6
	2	7	89	220			
	3	7,4	102	270			
OHI PRO 25-60/180	1	6	74	150	2 / 1 1/4	180	4,6
	2	7,6	115	220			
	3	8	159	270			



OHI



Pompy wyposażone w silniki 3 biegowe, umożliwiające dostosowanie parametrów pracy w zależności od potrzeb użytkownika. Pompy dostępne w wersji z korpusem z brązu albo z żeliwa. Ze względu na konstrukcję i wysoką jakość użytych materiałów pompy są bardzo ciche.

Wszystkie pompy OHI posiadają atest PZH.

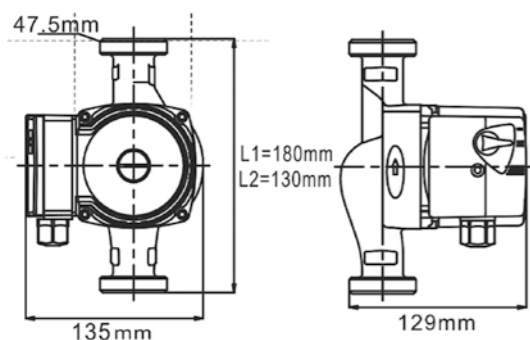

Model	Bieg	Podnoszenie (m)	Wydajność (l/min)	Moc silnika (W)	Średnica króćców / Średnica śrubunku (cale)	Rozstaw króćców (mm)	Waga (kg)
OHI 15-60/130	1	2,2	24	46	1 / 3/4 (1/2)	130	2,6
	2	3,9	37	63			
	3	5,1	55	93			
OHI 25-40/130 OHI 25-40/180	1	2,2	27	38	1 1/2 / 1	130 180	2,2 2,4
	2	3,2	38	53			
	3	4	55	71			
OHI 25-60/130 OHI 25-60/180	1	2,8	27	46	1 1/2 / 1	130 180	3
	2	4,7	39	63			
	3	5,6	57	93			
OHI 32-60/180	1	2,2	31	46	2 / 1 1/4	180	2,8
	2	3,9	47	63			
	3	5,4	69	93			
OHI 25-80/180	1	5	50	150	1 1/2 / 1	180	4,6
	2	7,4	73	220			
	3	8	115	270			
OHI 32-80/180	1	3,9	62	150	2 / 1 1/4	180	4,6
	2	6,6	94	220			
	3	7,7	142	270			

OHI MAX



Pompy wykonane z wysokiej jakości materiałów. W komplecie z pompami znajdują się kryzy przyłączeniowe. Bezdławicowe pompy o mocach: 150 W, 550 W i 750 W do większych instalacji.

Wszystkie pompy OHI posiadają atest PZH.



OHI 40-80/200



OHI 50-170/250

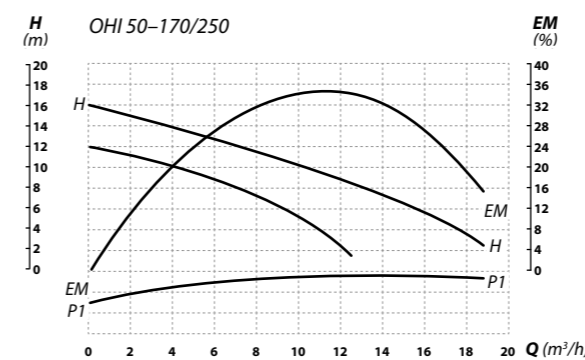
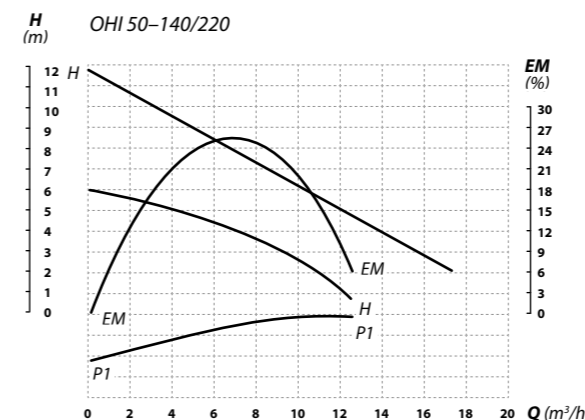
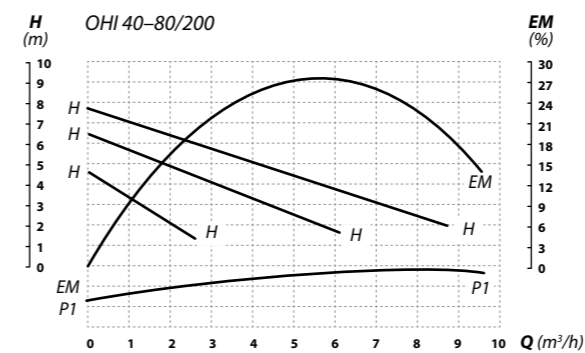
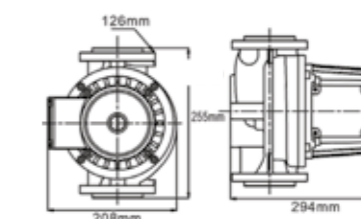
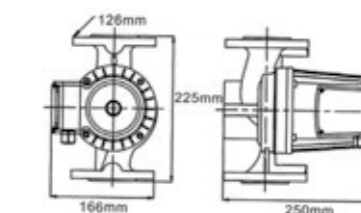
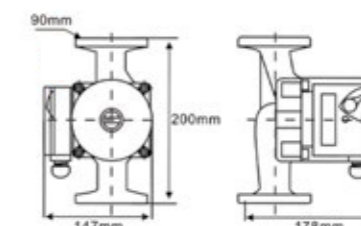

Model	Tryb pracy (x 1)	Podnoszenie (m)	Wydajność (l/min)	Moc silnika (W)	Średnica kołnierzy (DN)	Rozstaw flansz (mm)	Waga (kg)
OHI 40-80/200	1 / 2 / 3	4,5 / 6,5 / 8	75 / 121 / 186	150 / 220 / 270	DN40	200	6
OHI 50-140/220	1	12	210	550	DN50	220	16
OHI 50-170/250	1	16	320	750	DN50	250	17



Sterownik S-150

STEROWNIK S-150 przeznaczony jest do sterowania pompą obiegu wody C.O. Zadaniem sterownika jest załączenie pompy, jeśli temperatura przekroczy zadaną wartość, oraz wyłączenie w przypadku spadku poniżej poziomu zadanej temperatury wyłączenia. Zapobiega to niepotrzebnemu działaniu pompy, co pozwala zaoszczędzić energię elektryczną (oszczędności w zależności od stopnia wykorzystania pieca sięgają nawet 60%) jak i przedłużyć żywotność pompy. Dzięki temu wzrasta jej niezawodność i maleją koszty związane z eksploatacją. Zarówno temperatura załączenia jak i wyłączenia może być ustawiona w przedziale 0°C–99°C. Histereza została zastąpiona możliwością dowolnego ustawienia temperatury wyłączenia.

Przykład: Temperatura zadana 34°C (dolny wyświetlacz), temperatura wyłączenia 31°C

Jeżeli temperatura czujnika osiągnie 34°C pompa załączy się przy 34°C i będzie pracowała do momentu, aż temperatura czujnika spadnie do 31°C, wówczas sterownik wyłączy pompę.

Funkcja termostatu

Sterownik posiada również wbudowaną funkcję termostatu. Istnieje możliwość ustawienia temperatury, przy osiągnięciu której sterownik wyłączy kontrolowane urządzenie, a następnie po obniżeniu do żądanej wartości, uruchomi urządzenie.

Funkcja antyzamarzaniowa

Sterownik wyposażony jest w funkcję ANTY-FREEZ, dzięki której sterownik w momencie spadku temperatury otoczenia poniżej temperatury 5°C, uruchomi pompę aby nie doprowadzić do zamarznięcia.



Sterownik wyposażony jest w 2 wyświetlacze LED. Na górnym standardowo wyświetlana jest aktualna temperatura mierzona przez czujnik, natomiast dolny pokazuje temperaturę wyłączenia. Przycisk MENU przełącza sterownik w tryb podglądu i ustawienia temperatury wyłączenia, załączenia oraz ustawienia funkcji anty-stop.

DANE TECHNICZNE	
Zakres regulacji temperatury (temp. zadana)	0°C–99°C
Napięcie zasilania	230 V / 50 Hz ± 10%
Pobór mocy	< 5 W
Temperatura pracy	-10°C–40°C
Czujnik temperatury	Rezystancyjny
Długość przewodu czujnika	~ 1 m
Długość przewodu sieciowego	~ 1 m
Długość przewodu zasilania pompy	~ 1 m
Wyjście	230 V / 50 Hz
Maks. prąd obciążenia wyjścia	pompa 1A (obc. rezyst.)

W15 IH-10

Pompa przeznaczona do podnoszenia ciśnienia w instalacjach hydraulicznych. Pompa może być używana jako cyrkulator dla niektórych urządzeń przemysłowych, takich jak maszyny, urządzenia laserowe, wtryskarki, maszyny spożywcze, a także może dostarczyć wodę dla małych kotłów. Pompa przeznaczona jest do pracy z zimną oraz gorącą wodą. W zestawie znajduje się automatyczny włącznik sterujący pracą pompy. Króciec pompy oraz wirnik zostały wykonane z mosiądzu. Ważną zaletą pompy jest cicha praca oraz niewielkie rozmiary, dzięki czemu może zostać zainstalowana w pomieszczeniu mieszkalnym.

Zastosowanie

- Zwiększenia ciśnienia w instalacjach wyposażonych w podgrzewacz wody
- Zwiększenia ciśnienia w instalacjach wodociągowych
- Dzięki pompie bez względu na poziom ciśnienia oraz jego zmiany instalacji wodociągowej możliwe jest zwiększenie ciśnienia oraz utrzymanie go na stałym poziomie
- Zwiększanie ciśnienia w instalacjach wielopiętrowych
- Napowietrzanie oraz cyrkulacja wody w akwarystyce



W15 IH-10



W15 IH-10 economy



Model	Maks. podniesienie (m)	Maks. wydajność (l/min)	Moc (W)	Pobór prądu (A)	Zasilanie (V)	Maks. temperatura (°C)	Króćce (cale)
W15 IH-10	10	20	90	0,45	230	110	¾–½
W15 IH-10 economy	10	20	90	0,45	230	110	¾–½



BETA 2 25-60/130 BR

Pompy obiegowe z korpusem z brązu



Energoszczędne, elektroniczne pompy obiegowe spełniające wymogi właściwe dla pomp klasy energetycznej A, w wykonaniu z korpusem z brązu.

Pompy zostały wyposażone w procesor elektroniczny, automatycznie sterujący pracą pomp, co w połączeniu z przemiennikiem częstotliwości pozwala na znaczną oszczędność zużywanej energii elektrycznej. Współczynnik efektywności energetycznej pomp z serii BETA wynosi $EEL \leq 0,23$. Pompy wyposażone zostały w elektroniczny wyświetlacz prezentujący bieżące zużycie energii.

Model	Tryb	Podnoszenie (m)	Wydajność (l/min)	Moc silnika (W)	Zasilanie (V)	Średnica króćców / śrubunku (cale)	Rozstaw króćców (mm)	Waga (kg)
BETA 25-60/130 BR	11	6	55	45	230	1 1/2 / 1	130	2,8

OHI 15-60/130 BR | OHI 25-60/130 BR

Cyrkulacyjne pompy do C.W.U.

Bezławicowe 3-biegowe pompy cyrkulacyjne przeznaczone do wymuszania obiegu ciepłej wody użytkowej w większych instalacjach.

W instalacjach pompa montowana zazwyczaj przed bojlerem lub zasobnikiem C.W.U. Pompy posiadają atest PZH.



OHI 15-60/130 BR



OHI 25-60/130 BR

Model	Bieg	Podnoszenie (m)	Wydajność (l/min)	Moc silnika (W)	Zasilanie (V)	Średnica króćców / śrubunku (cale)	Rozstaw króćców (mm)	Waga (kg)
OHI 15-60/130 BR	1 / 2 / 3	2,2 / 3,9 / 5,1	24 / 37 / 55	46 / 63 / 93	230	1 / 3/4 (1/2)	130	2,6
OHI 25-60/130 BR	1 / 2 / 3	2,8 / 4,7 / 5,6	27 / 39 / 57	46 / 63 / 93	230	1 1/2 / 1	130	2,8

CPI 15-15

Cyrkulacyjne pompy do C.W.U.



Bezławicowe pompy cyrkulacyjne przeznaczone do wymuszania obiegu ciepłej wody użytkowej. W instalacjach niewyposażonych w pompę C.W.U. po odkręceniu zaworu najpierw sływa ochłodzona woda znajdująca się w rurach, a następnie dopiero ciepła. W przypadku zamontowania pompy c.w.u. prawie natychmiast po odkręceniu kranu popłyne ciepła woda. Pompa montowana zazwyczaj przed bojlerem lub zasobnikiem C.W.U. Lata doświadczeń pozwoliły na udoskonalenie wcześniejszych konstrukcji i stworzenie na nowo pompy o najwyższej jakości.

Dzięki wykorzystaniu najnowszej technologii, poprawiona została sprawność, a co za tym idzie również zużycie energii w porównaniu do starszych konstrukcji.

Pompa wyposażona została w mosiężny korpus i wał ceramiczny, co sprawia że jest to urządzenie niemal bezawaryjne.

Pompa posiada atest PZH.

Zalety

- Solidna konstrukcja
- Cicha praca
- Bezproblemowa obsługa
- Łatwa instalacja
- Pompa wyposażona w kabel z wtyczką



DANE TECHNICZNE	
Model	CPI 15-15
Bieg	1
Moc silnika	28 W
Zasilanie	~230 V / 50 Hz
Obroty silnika	2600 RPM
Pobór prądu	0,3 A
Stopień ochrony	IP 42
Maksymalne ciśnienie robocze	10 bar (1 MPa)
Wydajność	7,5 (l/min)
Podnoszenie	1,7 (m)
Temperatura cieczy	2-95°C
Minimalne ciśnienie na ssaniu	0,4 bar (0,04 MPa) dla 95°C 0,2 bar (0,02 MPa) dla 65°C
Długość montażowa	85 mm
Króćce ssący / tłoczny (dla śrubunków)	1/2"
Waga	1,6 kg



E-IBO 15-14 | E-IBO PRO 15-14



E-IBO 15-14



E-IBO PRO 15-14

Energooszczędne, elektroniczne pompy cyrkulacyjne do C.W.U. spełniające wymogi właściwe dla pomp klasy energetycznej A.

Pompy E-IBO 15-14 oraz E-IBO PRO 15-14 przeznaczone są do pracy ciągłej przy wymuszaniu obiegu ciepłej wody użytkowej oraz w niewielkich systemach grzewczych. Pompy mogą być wykorzystywane w układach wentylacyjnych i klimatyzacyjnych. Wykorzystanie pomp cyrkulacyjnych pozwala na znaczną oszczędność zużycia wody.

W porównaniu z tradycyjnymi pompami cyrkulacyjnymi, dzięki wykorzystaniu w rotorze silnika magnesu stałego, zużycie energii pomp z serii E-IBO jest bardzo niskie i może osiągnąć, w zależności od instalacji, nawet 3W. Pompy wyposażone zostały w sferyczny wirnik, pracujący w różnych płaszczyznach.

Cechy

- Możliwość automatycznego lub manualnego dostosowania parametrów pompy do właściwości instalacji
- Sferyczny wirnik wykonany z norylu zapewnia ruchomość w różnych płaszczyznach
- Ceramiczny wał, odporny na ścieranie
- Korpus wykonany ze stali nierdzewnej
- Kabel zakończony wtyczką

Zalety

- Łatwa instalacja i uruchomienie
- Niskie zużycie energii
- Wysoka sprawność energetyczna została osiągnięta dzięki zastosowaniu w rotorze silnika magnesu stałego
- Wysoki komfort użytkowania
- Solidna konstrukcja
- Niski poziom hałasu pompy i całego systemu

DANE TECHNICZNE

Model	E-IBO 15-14	E-IBO PRO 15-14
Zasilanie elektryczne	1~230 V +6%/-10%, 50 Hz PE	1~230 V +6%/-10%, 50Hz PE
Zużycie energii	3-9 W	
Zabezpieczenie silnika	Nie ma potrzeby dodatkowego zabezpieczenia silnika	
Stopień ochrony	IP 44	
Klasa izolacji	F	
Maksymalna wilgotność względna otoczenia	≤ 95%	
Maksymalne ciśnienie w układzie C.O.	1 MPa	
Minimalne ciśnienie napływu na ssaniu	0,02 MPa	0,019 MPa
Ciężenie akustyczne pracującej pompy	43 dB (A)	
Dopuszczalna temperatura otoczenia	0-40°C	
Zakres temperatur pompowanej cieczy	2-95°C	

Model	Bieg	Podnoszenie (m)	Wydajność (l/min)	Moc silnika (W)	Zasilanie (V)	Średnica króćców / śrubunku (cale)	Rozstaw króćców (mm)	Waga (kg)
E-IBO 15-14	AUTO	1,2	12	9	230	½	85	1
E-IBO PRO 15-14	AUTO	1,2	12	9	230	½	80	1

NOWOŚĆ

IPML

Pompy przemysłowe do zimnej i gorącej wody

Pompy przeznaczone do instalacji o stałym lub zmiennym przepływie, w których temperatura czynnika nie przekracza 100°C* (80°C), a ciśnienie nie przekracza 0,6 MPa. Pompy najczęściej wykorzystywane w układach grzewczych i chłodniczych. Pompy nie nadają się do pracy z glikolem.

Najmniejsza z typoszeregu pompa IPML 25/125 może być również wykorzystywana przy napełnianiu instalacji solarnych. Pompy obiegowe IPML 50/1100 i 50/2200 przeznaczone są do wody zawierającej zanieczyszczenia stałe o charakterze nieabrazyjnym i nieabsorbującym w wysokości 0,27 kg/m³.

Warunki pracy:

- Maksymalna temperatura cieczy 80/100°C
- Maksymalna temperatura otoczenia 40°C
- Klasa izolacji B/F
- Tryb pracy – ciągły
- Stopień ochrony – IP44
- Zabezpieczenie dla silników 230 V
- Prędkość obrotowa silnika: 2850 RPM

Materiały:

- Korpus pompy: żeliwo
- Korpus łożyskowy: żeliwo
- Obudowa silnika aluminium
- Wał i rotor: stal nierdzewna AISI 304
- Wirnik: mosiądz (do IPML 50/1100)
- Wirnik: żeliwo (od IPML 50/1500)
- Dławnica mechaniczna: SiC / grafit / NBR



Model	H (mm)	H1 (mm)	L (mm)
IPML 25/125	255	160	219
IPML 25/750	282	141	372
IPML 50/750	280	140	372
IPML 50/1100	280	140	372
IPML 50/1500	312	156	397
IPML 50/2200	312	156	397
IPML 50/5500	360	180	610
IPML 63/3000	343	171,5	565
IPML 65/4000	356	178	615
IPML 80/5500	400	200	640

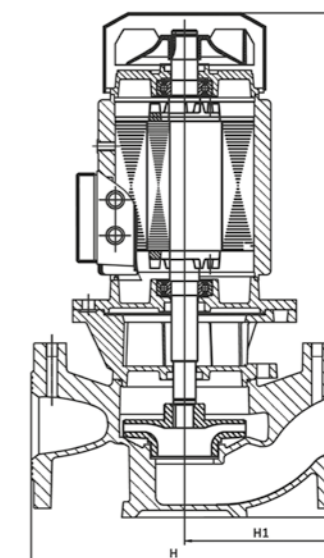



IPML cd.

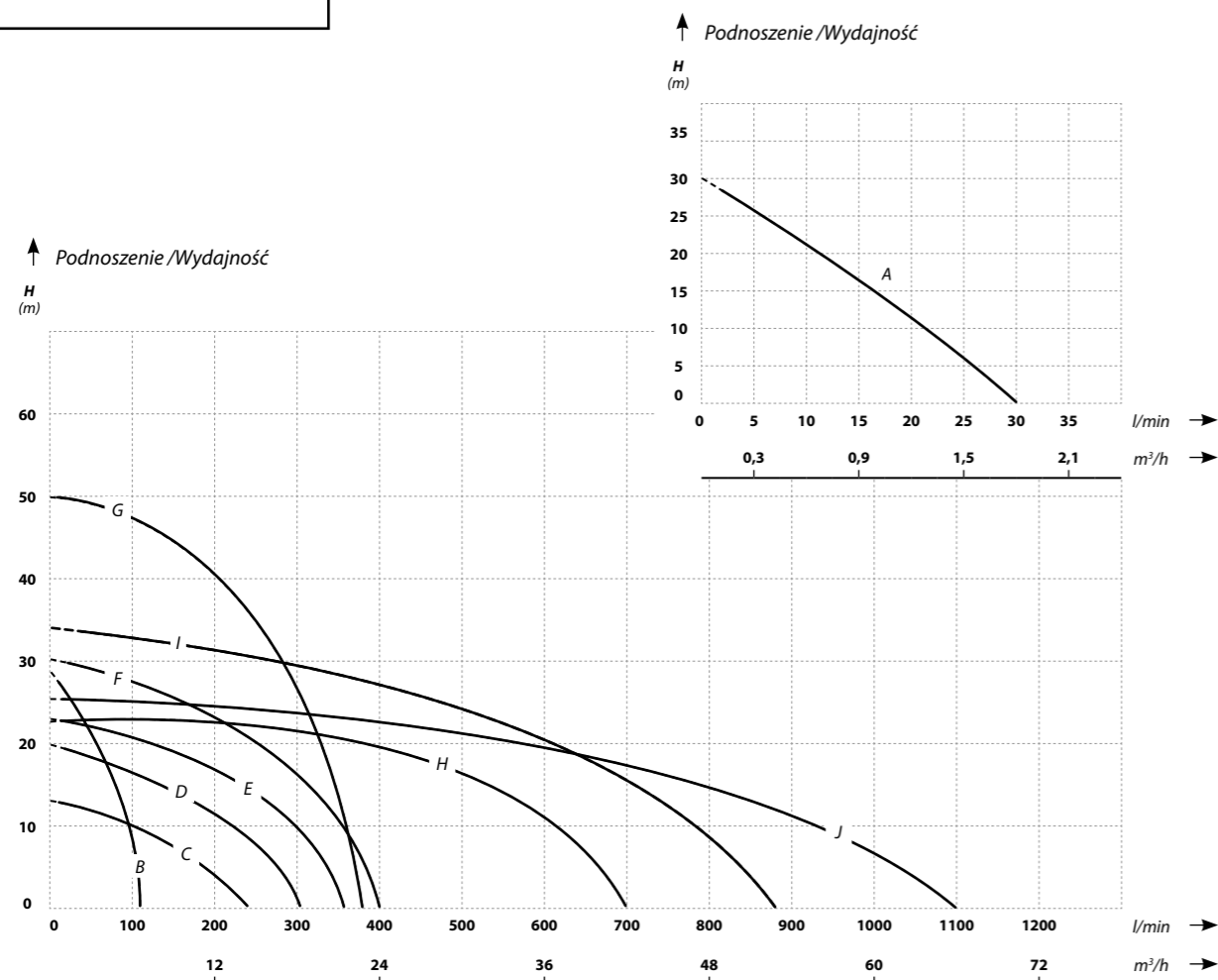

Model	Nr wykresu	Podnoszenie (m)	Wydajność (l/min)	Moc silnika (W)	Zasilanie (V)	Króćce (cale / DN)	Rozstaw króćców (mm)	Maks. temp. medium (°C)	Waga (kg)
IPML 25/125	A	30	30	125	230	½	–	100	7,8
IPML 25/750	B	28	106	750	230	1	280	100	16,1
IPML 50/750	C	13	240	750	230	DN50	280	100	20,1
IPML 50/1100	D	20	300	1100	230	DN50	280	100	29,4
IPML 50/1500	E	22	350	1500	400	DN50	312	80 (100*)	34,6
IPML 50/2200	F	30	400	2200	400	DN50	312	80 (100*)	36,8
IPML 50/5500	G	55	380	5500	400	DN50	343	80 (100*)	58
IPML 65/3000	H	22	700	3000	400	DN65	343	80 (100*)	66
IPML 65/4000	I	34	880	4000	400	DN65	343	80 (100*)	70,5
IPML 80/5500	J	25	1100	5500	400	DN80	343	80 (100*)	76

* do 30 min

CONIBO | CONAQUA



CONIBO

Pompa CONIBO jest kompaktowym urządzeniem przeznaczonym do pompowania skroplin. Urządzenie pracuje w pełni automatycznym cyklu. Po napełnieniu zbiornika pompa włączy się samoczynnie, a po wypompowaniu skroplin – samoczynnie się wyłączy. Z pompą w komplecie dostarczany jest przezroczysty wąż tłoczny o przekroju 3/8 cala i długości 4 m. Pompa okresowo może pompować wodę o temperaturze 50°C. Pompa może pracować z wodą o pH w granicach 2,5–10. Konstrukcja pompy została zaprojektowana w taki sposób, by mogła pracować bezawaryjnie w profesjonalnych układach klimatyzacyjnych. Niezwykle ważnymi cechami pompy są cicha praca oraz niewielkie wymiary. Urządzenie jest w pełni automatyczne i bezobsługowe, co gwarantuje komfort użytkownika. Cykle odpompowywania skroplin są automatyczne i zależą od poziomu skroplin w zbiorniku. Pompa znajduje zastosowanie przede wszystkim tam, gdzie skropliny spływają poniżej poziomu ich odprowadzania z lokalu lub instalacji.

Zastosowanie

Pompowanie skroplin pochodzących z agregatów chłodniczych, agregatów klimatyzacyjnych, pieców kondensacyjnych.

Nazwa	Podnoszenie (m)	Wydajność (l/h)	Moc (W)	Zasilanie (V)	Objętość zbiornika (l)	Wymiary dł/wys/szer (cm)	Waga (kg)
CONIBO	4,5	330	80	230	1,9	28 / 17 / 13,5	2,2
CONAQUA	5,1	250	58	230	1,7	28 / 15 / 13	2,4

CONAQUA

Pompa CONAQUA posiada zblizoną konstrukcję do CONIBO, urządzenie również pracuje w pełni automatycznym cyklu. Zakres dopuszczalnej temperatury wody, jaka może być pompowana przez urządzenie, wynosi od 1°C do 25°C. Okresowo pompa może pompować wodę o temperaturze 50°C, jednak czas pracy nie może przekroczyć 90 s, a następujący czas przestoju musi wynosić minimum 510 s. Pompa jest w stanie tłoczyć kondensat na wysokość do 5 m i odległość nie przekraczającą 20 m w poziomie (każde kolanko i zawór musi być liczony jako 1 m wysokości tłoczenia). Należy zachowywać spadki instalacyjne 1% przy układaniu poziomych odcinków. Pompy typu CONAQUA przeznaczone są do pompowania skroplin wody pochodzących z agregatów chłodniczych, agregatów klimatyzacyjnych oraz pieców kondensacyjnych. Pompa jest kompaktowym urządzeniem o niewielkich wymiarach. Urządzenie jest w pełni automatycznie i bezobsługowe, co gwarantuje komfort użytkownika. Po napełnieniu zbiornika kondensatem, pompa zostanie uruchomiona, a po jego odpompowaniu – wyłączona aż do następnego cyklu. Pompa znajduje zastosowanie przede wszystkim tam, gdzie skropliny spływają poniżej poziomu ich odprowadzania z lokalu lub instalacji.



Pompy FLUSH 20 | FLUSH 20 PRO | FLUSH 40

FILTRY IBF-10

FILTRY I-004 | I-005

FILTRY IBF-07 | IBF-08 MAX | I-003

FILTRY I-001 | I-002 | IBF-05 | IBF-06

FILTR IBF-04

FILTR IBF-09

FILTR IBF-V

FILTR IBF-V2

Filtr osadnikowy skośny z magnezem

Filtr osadnikowy skośny

Zawory zwrotne IS

Zawory zwrotne ZW

Reduktory ciśnienia

Zawór stopowy do naczyń przeponowych

Wyjście tłoczne pięciodrożne

Manometr

Zawór antyzamrozeniowy IW

Zawory strefowe z siłownikiem IBO MIX2

Siłownik zaworu mieszającego IBO STER D

Zawory trzydrogowe i czterodrogowe

IBO MIX3 | IBO MIX4

Inteligentny zawór WI-FI

Elektrozawór

Stacja napełniająca, płuczka, odpowietrzająca



Pompy FLUSH 20 | FLUSH 20 PRO | FLUSH 40

Pompy FLUSH 20 | FLUSH 20 PRO są pompami przeznaczonymi do odkamieniania i czyszczenia wymienników i małych układów wodnych. Pompa FLUSH 40 przeznaczona jest do odkamieniania i czyszczenia niekomercyjnych instalacji grzewczych i wodnych. Pompy o osi pionowej ze zbiornikiem i zaworami odcinającymi do odkamieniania i płukania domowych instalacji oraz części instalacji komercyjnych przy zastosowaniu środków chemicznych. Pompy wyposażone są w rewers (zmiana kierunku przepływu), który umożliwia dokładne czyszczenie i płukanie najbardziej zanieczyszczonych instalacji lub części instalacji, przy użyciu niekwasowych środków chemicznych.

Cechy:

- Pompy FLUSH 20 | FLUSH 20 PRO | FLUSH 40 usuwają:
- Osady wapnia i krzemionki
 - Tlenki żelaza i/lub manganu
 - Bakterie żelazowe i/lub bakterie redukujące siarczan
 - Substancje organiczne



FLUSH 20



FLUSH 20 PRO
PROGRAMOWANIE CZASU PRACY



FLUSH 40
ZRZUT WODY PŁUCZĄCEJ

Model	FLUSH 20	FLUSH 20 PRO	FLUSH 40
Wymiary	338 / 467 mm	338 / 450 mm	420 / 665 mm
Maksymalne ciśnienie pracy	1,2 bar / 0,12 MPa	1,2 bar / 0,12 MPa	2 bar / 0,2 MPa
Maksymalna temperatura cieczy	35°C (50°C)	35°C (50°C)	35°C (50°C)
Maksymalny przepływ	40 l/min	40 l/min	70 l/min
Stopień ochrony	IP54	IP54	IP54
Pojemność zbiornika	17 L	20 L	40 L
Moc silnika	150 W	150 W	370 W

Filtry IBF-10

Filtry posiadają magnetyczny pierścień przyciągający zanieczyszczenia ferromagnetyczne oraz siatkę filtrującą, wykonaną z mosiądzu, pozwalającą rozbijać zanieczyszczenia niemagnetyczne oraz bąbelki powietrza, o wielkości 5-100 µm.

Model	IBF-10 3/4"	IBF-10 1"	IBF-10 5/4"
Wymiary	86 / 176 mm	104 / 177 mm	104 / 194 mm
Maksymalne ciśnienie pracy	10 bar / 1,0 MPa		
Maksymalna temperatura cieczy	110°C		
Filtracja	≥ 50 µm		
Maksymalny przepływ	80 l/min	130 l/min	215 l/min
Siła magnesu	9000 Gauss		
Przyłącza	3/4" / 3/4"	1" x 1"	5/4" x 5/4"
Materiał	Mosiądz		





Filtry I-004 | I-005

NOWOŚĆ

Separatory zanieczyszczeń z podwójnym systemem filtrującym. Maksymalny przepływ do 260 l/min sprawia, że filtry I-004 / I-005 idealnie sprawdzą się w systemach grzewczych, które wymagają zwiększonego przepływu, jak np. instalacje z pompami ciepła.

Model	I-004	I-005
Wymiary	284 / 220,6 mm	169 × 283 mm
Maks. ciśnienie pracy	10 bar / 1,0 MPa	12 bar / 1,2 MPa
Maks. temp. cieczy	100°C	120°C
Filtracja	≥ 500 μm	≥ 500 μm
Maks. przepływ	260 l/min	260 l/min
Siła magnesu	9000 Gauss	14 000 Gauss
Przylączy	1 1/4" lub 1 1/2"	1 1/4"
Materiał	PA66 + włókno szklane / mosiądz / EPDM	PA66 + włókno szklane / miedź



Filtr I-004



Filtr I-005

Filtry IBF-07 | IBF-08 MAX | I-003

Separatory zanieczyszczeń z podwójnym systemem filtrującym posiadają zarówno magnetyczny żelazny pierścień, jak i ekran filtrujący, wykonany ze stali nierdzewnej SS316L, który pozwala pochłaniać rdzę oraz filtrować cząstki o wielkości 50–100 μm.

Model	IBF-07	IBF-08 MAX	I-003
Wymiary	230 / 145 mm	218 / 224 mm	149 / 213 mm
Maks. ciśnienie pracy	3 bar / 0,3 MPa	3 bar / 0,3 MPa	8 bar / 0,8 MPa
Maks. temp. cieczy	90°C	90°C	100°C
Filtracja	≥ 500 μm	≥ 500 μm	≥ 500 μm
Maks. przepływ	70 l/min	70 l/min	100 l/min
Siła magnesu	9000 Gauss	9000 Gauss	9000 Gauss
Przylączy	1" × 1"	1" × 1"	3/4" lub 1"
Materiał	Mosiądz / PA66-GF30	Mosiądz / stal nierdzewna / PA66-GF30	PA66 + włókno szklane / miedź



IBF-07



IBF-08 MAX



I-003

Filtry I-001 | I-002 | IBF-05 | IBF-06

Filtry magnetyczne zatrzymujące zanieczyszczenia, znajdujące się w układach grzewczych, solarnych i chłodniczych. Podwójna funkcja zatrzymywania zanieczyszczeń ferromagnetycznych i niemagnetycznych skutecznie chroni urządzenia grzewcze, pompy obiegowe, wymienniki, czy termostatyczne zawory grzejnikowe. Stosowanie separatorów magnetycznych marki IBO chroni i wydłuża żywotność urządzeń grzewczych.

Model	I-001 I-002	IBF-05	IBF-06
Wymiary	114 / 190 mm	129 / 228 mm	120 / 193 mm
Maks. ciśnienie pracy	8 bar / 0,8 MPa	3 bar / 0,3 MPa	3 bar / 0,3 MPa
Maks. temp. cieczy	100°C	90°C	90°C
Filtracja	≥ 500 μm	≥ 500 μm	≥ 500 μm
Maks. przepływ	30 l/min	30 l/min	30 l/min
Siła magnesu	9000 Gauss	9000 Gauss	9000 Gauss
Przylączy	3/4"	3/4" × 3/4"	3/4" × 3/4"
Materiał	PA66 (I-002) + włókno szklane / miedź / stal nierdzewna	ABS / mosiądz / stal nierdzewna	Mosiądz / stal nierdzewna / PA66-GF30

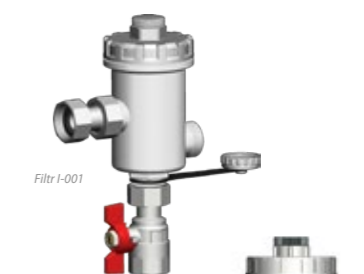

Filtr I-001

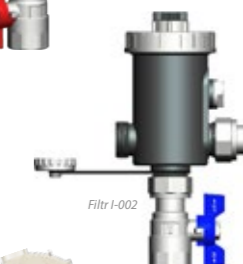

Filtr I-002



IBF-06



IBF-05

Filtr IBF-04

Separator magnetyczny z podwójną funkcją zatrzymywania zanieczyszczeń ferromagnetycznych i niemagnetycznych.

Model	IBF-04
Wymiary	129 / 228 mm
Maksymalne ciśnienie pracy	3 bar / 0,3 MPa
Maksymalna temp. cieczy	90°C
Filtracja	≥ 100 μm
Maksymalny przepływ	30 l/min
Siła magnesu	9000 Gauss
Przylączy	3/4" × 3/4"
Materiał	ABS / mosiądz / stal nierdzewna



Filtr IBF-09

NOWOŚĆ

Separator magnetyczny z podwójną funkcją zatrzymywania zanieczyszczeń ferromagnetycznych i niemagnetycznych.

Model	IBF-09
Wymiary	185 / 194 mm
Maksymalne ciśnienie pracy	10 bar / 1,0 MPa
Maksymalna temp. cieczy	110°C
Filtracja	≥ 500 μm
Maksymalny przepływ	90 l/min
Siła magnesu	9000 Gauss
Przylączy	3/4" × 3/4" lub 1" × 1"
Materiał	PA66+GF / mosiądz





Filtr IBF-V

Separator powietrza 3/4" zatrzymujący zanieczyszczenia oraz upuszczający powietrze z instalacji.

Model	IBF-V
Wymiary	180 / 240 mm
Maksymalne ciśnienie pracy	10 bar / 1,0 MPa
Maksymalna temp. cieczy	110°C
Filtracja	≥ 5 µm
Maksymalny przepływ	45 l/min
Siła magnesu	9000 Gauss
Przyłącza	3/4" x 3/4"
Materiał	Mosiądz



Filtr IBF-V2

Separator zanieczyszczeń i powietrza IBF-V2 zatrzymujący zanieczyszczenia oraz upuszczający powietrze z instalacji. Zanieczyszczenia ferromagnetyczne i niemagnetyczne zgromadzone w dolnej części urządzenia, można usunąć za pomocą zaworu spustowego.

Model	IBF-V2 1"	IBF-V2 3/4"
Wymiary	118 / 309 mm	
Maksymalne ciśnienie pracy	10 bar / 1,0 MPa	
Maksymalna temp. cieczy	90°C	
Filtracja	≥ 500 µm	
Maksymalny przepływ	45 l/min	
Siła magnesu	9000 Gauss	
Przyłącza	1" x 1"	3/4" x 3/4"
Materiał	Mosiądz	



IBF-V2 1"

IBF-V2 3/4"

Filtr osadnikowy skośny z magnesem



Filtry skośne osadnikowe z wbudowanym magnesem przeznaczone są do separacji zanieczyszczeń stałych i magnetytu w instalacjach wodnych. Magnes o sile 5000 w skali Gaussa w połączeniu z siatką filtrującą zapewniają skuteczną ochronę instalacji.

Model	YBF-20	YBF-25	YBF-32
Wymiary	70 / 67 / 36 mm	80 / 75 / 44 mm	90 / 95 / 54 mm
Maksymalne ciśnienie pracy	16 bar		
Maksymalna temp. cieczy	110°C		
Filtracja	≥ 400 µm		
Maksymalny przepływ	30 l/min		
Siła magnesu	5000 Gauss		
Przyłącza	3/4"	1"	1 1/4"
Materiał	Mosiądz CW617N		
Ciśnienie nominalne	PN16		
Medium	Woda, roztwór woda/glikol		



Filtr osadnikowy skośny

Separator powietrza 3/4" zatrzymujący zanieczyszczenia i uwalniający powietrze z instalacji.

Rozmiar (cale)	Temperatura (°C)	Maks. ciśnienie wejściowe (bar)	Wkład	Waga (g)
1/2	(-15)–120	16	Mosiądz	140
3/4				210
1	(-15)–120	16	Mosiądz	295
1 1/4				580
1 1/2	(-15)–120	20	Mosiądz	790



Zawory zwrotne IS



Zawory zwrotne IS o mosiężnym trzpieniu zostały wyposażone we wkładki tłumiące, zabezpieczające przed przenoszeniem się dźwięków do instalacji. Opływowa i poszerzona konstrukcja zapewnia zwiększony przepływ.

Rozmiar (cale)	Temperatura (°C)	Maks. ciśnienie wejściowe (bar)	Wkład	Waga (g)
3/4	(-15)–120	16	Mosiądz	176
1				254
1 1/4	(-15)–120	16	Mosiądz	373



Zawory zwrotne ZW

Zawory zwrotne w rozmiarach 3/4", 1" oraz 1 1/4" zostały wyposażone w tuleję niwelującą hałas podczas pracy zaworu.

Rozmiar (cale)	Temperatura (°C)	Maks. ciśnienie wejściowe (bar)	Wkład	Waga (g)
1/2	(-15)–120	16	Mosiądz	130
3/4				205
1	(-15)–120	16	Mosiądz	250
1 1/4				410
1 1/2	(-15)–120	16	Mosiądz	660
2				1000
2 1/2	(-15)–120	16	Mosiądz	1900
3				2700
4	(-15)–120	16	Mosiądz	3500





Reduktory ciśnienia

Seria mosiężnych reduktorów przeznaczonych do instalacji wodnej i powietrznej, w celu regulacji ciśnienia wejściowego. Dodatkowo chroni instalację przed skokami ciśnienia. Charakteryzuje się niewielkimi rozmiarami oraz niskim poziomem hałasu. Jest możliwość dokupienia manometru do zestawu.

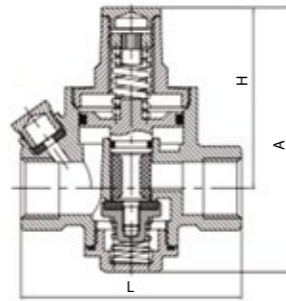

Rozmiar	Króćce (cale)	Maks. ciśnienie wejściowe (bar)	Ciśnienie wyjściowe (bar)	Temperatura (°C)	Wkład	Filtr	L (mm)	H (mm)	A (mm)	Waga (g)
DN15	1/2	16	1-6	0-85	Mosiądz	Stal nierdzewna AISI 309	79,5	63	92	510
DN20	3/4	16	1-6	0-85			79,5	63	92	530
DN25	1	16	1-6	0-85			85	78	112	786
DN32	1 1/4	16	1-6	0-85			85	78	115	830
DN40	1 1/2	16	1-6	0-85			96	102	150	1603
DN50	2	16	1-6	0-85			115	102	178	1974

Zawór stopowy do naczyń przeponowych

Zawór przeznaczony jest do zastosowania jako element montażowy naczyń przeponowych w instalacjach C.O. i C.W.U. Umożliwia szybki montaż oraz demontaż naczyń w celu jego konserwacji lub wymiany. Zawór zapobiega samoczynnemu wypływowi cieczy z instalacji podczas demontażu naczyń.

Maks. ciśnienie: 10 bar
Maks. temperatura: 100°C



Wyjście tłoczne pięciodrożne

Przylącze	Wysokość	70 mm	80 mm	90 mm	120 mm
Przylącze pompy	1"	1 1/4"	1"	1"	1"
Przylącze instalacji tłocznej	1"	1 1/4"	1"	1"	1"
Przylącze węża antywibracyjnego	1"	1 1/4"	1"	1"	1"
Przylącze manometru	1/4"	1/4"	1/4"	1/4"	1/4"
Przylącze wyłącznika ciśnieniowego	1/4"	1/4"	1/4"	1/4"	1/4"



Manometr

Manometr służy do pomiaru ciśnienia w instalacji. Zakres pracy wynosi od 0 do 10 bar, króciec przyłączeniowy GZ w rozmiarze 1/4".



Zawór antyzamrozeniowy IW



Produkt polecany przez instalatorów

Zawory antyzamrozeniowe z serii IW przeznaczone są do montażu w instalacjach, w których wykorzystywane są monoblokowe pompy ciepła, w celu ich zabezpieczenia przed zgęstnieniem czynnika oraz jego zamarzaniem.

Trzyczęściowa konstrukcja upraszcza prace serwisowe – między korpusem zaworu a wkładem zamontowany jest zawór stopowy.

Cechy:

- Korpus i element termiczny z mosiądzu
- Praca w wąskim zakresie temperatur
- Zawór stopowy zapewnia niezawodne, szczelne odcięcie
- Działanie tylko pod wpływem zmiany temperatury
- Brak wpływu zmian ciśnienia
- Łatwa instalacja za pomocą klucza do rur
- Usuwa minimalną ilość wody wymaganą, aby zapobiec uszkodzeniom spowodowanym zamarzaniem



Model	IW – 1"	IW – 1 1/4"	IW – 1 1/2"
Przylącze	1"	1 1/4"	1 1/2"
Medium	Woda		
Zakres pracy (medium)	0°C–65°C		
Zakres pracy (temperatura zewnętrzna)	-30°C–65°C		
Temperatura zadziałania zaworu (medium)	3°C		
Temperatura zamknięcia (medium)	4°C		
Pełne otwarcie zaworu	1°C		
Przepływ maksymalny	10 m ³ /h	16 m ³ /h	25 m ³ /h
Odpyływ maksymalny	1 m ³ /h		
Ciśnienie maksymalne	8 bar		

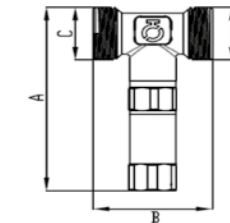

Model	Wymiary (A / B / C)
Zawór antyzamrozeniowy IW 1" do pomp ciepła	107 / 58 / 1"
Zawór antyzamrozeniowy IW 1 1/4" do pomp ciepła	115 / 58 / 1 1/4"
Zawór antyzamrozeniowy IW 1 1/2" do pomp ciepła	121 / 58 / 1 1/2"

Zawory strefowe z siłownikiem IBO MIX2



Zawór strefowy IBO MIX2 służy do zmiany kierunku przepływu w instalacjach wodnych, grzewczych i klimatyzacyjnych. Zawór strefowy IBO dostarczany jest ze sterownikiem elektrycznym, umożliwiającym automatyczną pracę, zgodnie z zapotrzebowaniem regulatora urządzenia, do którego jest podłączony.

Siłownik zaworu montowany jest na zaworze za pomocą klipsa i nie wymaga użycia jakichkolwiek narzędzi. Ponadto siłownik IBO jest wyposażony w funkcję anti-block, która w przypadku blokady napędu zmienia kierunek działania.



Model	Zawór IBO MIX2	
Maks. ciśnienie robocze	10 bar / 1 MPa	
KVS	DN25 (1")	DN32 (1 1/4")
	8 m ³ /h	12 m ³ /h
Maks. temperatura pracy	120°C	
Maks. stężenie glikolu	do 50%	
Materiał	CW617N	
Elementy wewnętrzne	Kompozyt PPS	
O-ring	PTFE	
Pierścień uszczelniający	PA66 +	

Model	Siłownik STER Z
Napięcie	230 V / 50 Hz
Stopień ochrony	IP44
Zakres temperatury pracy	0–60°C
Przewód zasilający	3 × 0,75 mm / 100 cm
Czas obrotu Kąt obrotu	8 s 60°
Materiał obudowy	PA66 + 30% GF
Moment obrotowy silnika	5 Nm



Siłownik zaworu mieszającego IBO STER D

NOWOŚĆ

Siłownik zaworu mieszającego IBO STER D przeznaczony jest do montażu z zaworami mieszającymi 3 i 4 drogowymi oraz sterowania ich przepływem. Sterowanie siłownika 3-punktowe o napięciu 230 V po podłączeniu do urządzenia sterującego i montażu z zaworem mieszającym, pozwoli na automatyczną pracę oraz regulację temperatury cieczy w instalacji.

Model	IBO STER D
Napięcie	230 V / 50 Hz
Pobór mocy	5 W
Maksymalny moment obrotowy	6 Nm
Kąt obrotu	90°
Czas otwarcia	120 s
Klasa ochrony	II
Stopień ochrony	IP42
Zakres temperatury pracy	0–50°C
Przewód	3 × 0,75 mm ² / 100 cm



Zawory trzydrogowe i czterodrogowe IBO MIX3 | IBO MIX4

NOWOŚĆ

Trójdrogowy zawór mieszająco-rozdzielczy przeznaczony jest do instalacji centralnego ogrzewania, chłodzenia lub ciepłej wody użytkowej. Powszechnie stosowane są jako zawory mieszające do regulacji temperatury wody zasilającej w instalacji centralnego ogrzewania lub ciepłej wody użytkowej. Wymaganą temperaturę zasilania uzyskuje się poprzez zmieszanie czynnika z kotła zasilającego instalację z czynnikiem powrotnym. Zawory mogą być również stosowane jako zawory rozdzielające lub przełączające.

Zawór mieszający czterodrogowy służy do regulacji temperatury wody w instalacji. Dodatkową zaletą jest podwyższenie temperatury powrotu do kotła, co czyni kocioł bardziej odpornym na korozję. Kompaktowe trzy- i czterodrogowe zawory mieszające można obsługiwać ręcznie za pomocą uchwyty lub elektrycznie za pomocą siłownika.

Zawory trzy- i czterodrogowe przeznaczone są do instalacji centralnego ogrzewania. Zawory mieszające idealnie sprawdzają się w układach, w których wymagana jest dokładna temperatura zasilania centralnego ogrzewania lub ochrony powrotu kotła i w wielu innych przypadkach.

Zawory MIX3 i MIX4 mogą być sterowane manualnie lub automatycznie z wykorzystaniem siłownika zaworu mieszającego. Zaleca się montaż siłownika IBO STER D.



Elementy składowe zaworu:

- Korpus zaworu
- Pokrywa zaworu
- Wskaźnik pozycji
- Zwieradło zaworu
- Pokrętko zmiany pozycji
- Śruba mocująca pokrętko
- O-ring

Model	IBO MIX3 IBO MIX4		
Maksymalne ciśnienie robocze	1 MPa		
Maksymalna temperatura pracy	110°C		
Materiał	Mosiądz CW617N		
Kvs	IBO MIX3 IBO MIX4 DN20	IBO MIX3 IBO MIX4 DN25	IBO MIX3 IBO MIX4 DN 5
	6,3 m ³ /h	10 m ³ /h	16 m ³ /h
Czas obrotu Kąt obrotu	8 s 60°		
Maksymalne stężenie glikolu	do 50%		

Inteligentny zawór WI-FI

NOWOŚĆ

Elektryczne zawory serii WI-FI nadają się do sterowania przepływem wody w systemach nawodnieniowych, grzewczych oraz w systemach klimatyzacji. Urządzenie składa się z zaworu kulowego, siłownika oraz modułu sterowania WI-FI połączonego z aplikacją na telefon komórkowy. Siłownik napędzany jest silnikiem za pomocą, którego zmienia się nastawa zaworu kulowego o obrocie do 90° (całkowicie otwarty/zamknięty). Oprócz pozycji zamkniętej i otwartej, przepływ przez zawór można zmieniać co 10% wartości maksymalnego przepływu z dokładnością 5%. Zawory kulowe występują w wersjach dwudrogowych o średnicach DN25 oraz DN32. Na korpusie siłownika znajduje się sygnalizator otwarcia/zamknięcia zaworu. Czytelna, przejrzysta aplikacja na telefon umożliwia obsługę zaworu z dowolnego miejsca na świecie o dowolnej porze.

Zawór posiada również funkcję ręcznego zamknięcia lub otwarcia, za pomocą przycisku znajdującego się na obudowie.

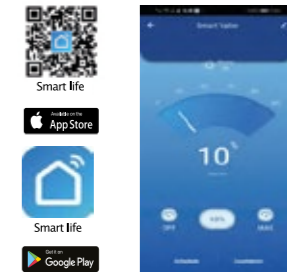

Model	Magnetyczny uzdatniacz wody
Napięcie wejściowe	5 V / 2 A
Czas zmiany położenia	otwarty / zamknięty: ~30 s
Maksymalna temperatura cieczy	60°C
Ciśnienie robocze	1,0 MPa
Maksymalny przepływ	10 l/min
Materiał	SS 4 / ABS
Przylączka	1" × 1" lub 1 1/4" × 1 1/4"
Medium	zimna / ciepła woda
Klasa izolacji	IP67

Elektrozawór

Elektryczne zawory serii VT nadają się do sterowania przepływem wody w systemach nawodnieniowych, grzewczych oraz w systemach klimatyzacji. Elektrozwór składa się z zaworu kulowego i siłownika. Siłownik napędzany jest silnikiem synchronicznym, za pomocą którego sterowana jest praca zaworu kulowego o obrocie do 90 stopni. Zawory kulowe występują w wersjach dwudrogowych o średnicach DN15, DN20, DN25 oraz DN32. Siłowniki wyposażone zostały w sygnalizator otwarcia / zamknięcia zaworu.

Cechy:

- 3 różne średnice podłączeniowe
- Zastosowanie w różnego rodzaju instalacjach wodnych
- Wysoka jakość produktu
- Gwarancja 24 miesiące
- Serwis gwarancyjny oraz pogwarancyjny

Dane techniczne:

- Elektryczne urządzenia sterujące: AC 220–240 V/50 Hz
- Pobór mocy: 6 W (gdy zawór jest otwarty lub zamknięty)
- Typ silnika: silnik synchroniczny
- Czas zmiany położenia otwarty/zamknięty: 6–15 s
- Ciśnienie robocze: 1,6 MPa
- Różnica zamknięcia ciśnienia: < 0,2 MPa
- Temperatura otoczenia: < 40°C
- Stopień ochrony: IP54
- Temperatura medium: 2–80°C
- Materiał obudowy: PA
- Medium: zimna / ciepła woda lub 50% roztwór glikolu etylenowego





Stacja napełniająca, płucząca, odpowietrzająca

NOWOŚĆ

Stacja napełniająco-płucząco-odpowietrzająca przeznaczona do napełniania, płukania, odpowietrzania oraz serwisowania układów zamkniętych, takich jak instalacje grzewcze, instalacje ogrzewania podłogowego, instalacje solarne, czy kolektory pomp ciepła.

Stacja jest kompaktowym urządzeniem serwisowym przeznaczonym do prac instalacyjnych o szerokim zakresie zastosowań. Może być wykorzystywana w układach wypełnionych wodą lub mieszaną glikolową.

Pompa może być również stosowana do podnoszenia ciśnienia w instalacjach wodociągowych z zastrzeżeniem, że ciśnienie, pod którym woda włączana jest w pompę (od strony ssania), nie przekroczy 2,5 bar.

Przekroczenie ciśnienia 2,5 bar może doprowadzić do zniszczenia pompy oraz całej instalacji. W przypadku ryzyka, że ciśnienie może przekroczyć wartość 2,5 bar, należy zamontować przed wejściem do pompy (strona ssania) reduktor ciśnienia.

Dodatkowo instalacja taka powinna być wyposażona w zawór zwrotny uniemożliwiający powrót pompowanej wody do sieci wodociągowej.

Elementy w zestawie:

- Stalowa rama wózka z gumowymi uchwytami transportowymi oraz zamontowana na kołach
- Samosąca pompa hydroforowa AJ 50/60 1100 W dostępna z wirnikiem z norylu lub stali nierdzewnej
- Zawór zwrotny z wkładem mosiężnym
- Zbiornik z polietylenu o pojemności 35 L z zaworem spustowym
- Filtr siatkowy
- Manometr
- Przezroczyste węże ciśnieniowe umożliwiają kontrolę powrotu płynu
- Wąż łączący zbiornik z pompą
- Przełącznik on/off
- Zestaw uzbrojenia pompy



DANE TECHNICZNE

Wymiary (wys/szer/dł)	840 / 650 / 460 mm
Waga (pusty)	24,5 kg
Pojemność zbiornika	35 L
Maks. przepływ	60 l/min
Wysokość podnoszenia	50 m
Pompa	AJ 50/60 1100 W
Długość i średnica węży	¾" / 2½ m
Zawór zwrotny	1"
Filtr siatkowy	¾"
Zawór kulowy	1" WZ
Medium	woda lub mieszanki glikolu
Maks. temperatura medium	40°C

Pompy specjalne



PR 50

PR AUTO

AOP – pompy | zestawy do oleju

SBAW

Pompy spalinowe BZP | H-BZP

Pompy ręczne

Pompy traktorowe PRO | PRN

Włoskie pompy



Pompy traktorowe PRT



PR 50

Pompa ręczna do prób ciśnieniowych

Pompa ręczna PR 50 jest pompą tłokową, przeznaczoną do prób ciśnieniowych na szczelność instalacji oraz napełniania instalacji solarnych. Główną zaletą pompy jest możliwość jej użytkowania bez dostępu do zasilania elektrycznego. Dzięki otwartej, trwałej konstrukcji, pompa jest jednocześnie naczyniem o pojemności 12 L. Pompa jest bardzo popularnym urządzeniem na wyposażeniu instalatorów.

Działanie

Końcówkę węża ciśnieniowego podłącza się do sprawdzanej instalacji, następnie napełnia zbiornik pompy czystą, najlepiej filtrowaną wodą. Dalej należy napełnić instalację wodą. Pompę testową wykorzystuje się tylko do wprowadzenia końcowej ilości cieczy, niezbędnej do uzyskaniażądanego ciśnienia. Należy odkręcić zawór V1 i zakręcić zawór V2.

Po podłączeniu pompy, napełnieniu jej i testowanej instalacji wodą, odkręceniu zaworu V1 i zakręceniu zaworu V2, pompuje się wodę za pomocą dźwigni, obserwując wskazówkę manometru. Po uzyskaniużądanego ciśnienia, należy zakręcić zawór V1. Jeżeli ciśnienie zostanie przypadkowo przekroczone, po zakręceniu zaworu V1 odkręca się delikatnie zawór V2. Ciśnienie wówczas zaczyna spadać.

Zastosowanie:

- Badania szczelności systemów rurowych (instalacje wodne, C.O., sprężonego powietrza, olejowe)
- Badania szczelności przy wytwarzaniu kotłów oraz zbiorników ciśnieniowych
- Napełnianie instalacji solarnych
- Iniekcja Śródków przeciw zamarzaniu do istniejących instalacji C.O.



Zalety:

- Wąż tłoczny w oplocie stalowym o długości 1,3 m – redukcja strat przy przepływie, a także ograniczenie błędów pomiarowych
- Trwała dźwignia tłoka – odporna na skręcanie, może służyć za uchwyt do przenoszenia pompy
- Podwójny system zaworów odcinających w monoblokowej obudowie daje gwarancję stałego ciśnienia oraz eliminuje ryzyko przecieków na złączkach

Model	Objętość robocza / ruch tłoka (ml/skok)	Pojemność zbiornika (L)	Maks. ciśnienie (bar)	Przyłącze (cale)	Wymiary dł/szer/wys (cm)	Waga (kg)
PR 50	45	12	50	1/2	49 / 16,5 / 26	7,8

PR AUTO

Elektryczna pompa Do prób ciśnieniowych

Elektryczna pompa przeznaczona do prób ciśnieniowych na szczelność instalacji i napełniania instalacji solarnych. Dzięki wykorzystaniu silnika elektrycznego jej użytkowanie jest niezwykle proste i komfortowe. W komplecie z pompą znajduje się pojemnik na płyn, wąż ssący, wąż wysokociśnieniowy, wąż przelewowy oraz filtr ssący. W przeciwieństwie do pompy ręcznej, PR AUTO może również służyć do napełniania instalacji wodą.

Użytkowanie pompy

Wąż ssący należy połączyć z filtrem, a następnie podłączyć go do pompy wraz z węzłem przelewowym oraz wysokociśnieniowym. Poprzez poluzowanie śruby regulującej ciśnienie, zapobiega się nagłemu wzrostowi ciśnienia po uruchomieniu pompy. Gdy wąż ssący w raz z podłączonym filtrem oraz wąż przelewowy zostaną umieszczone w pojemniku z wodą, należy zamknąć zawór, do którego jest podłączony wąż wysokociśnieniowy (czarny). Po ustawieniużądanego ciśnienia za pomocą śruby regulującej ciśnienie, można zacząć napełniać instalację.

Zastosowanie:

- Badania szczelności systemów rurowych (instalacje wodne, C.O., sprężonego powietrza, olejowe)
- Badanie szczelności przy wytwarzaniu kotłów oraz zbiorników ciśnieniowych



- Napełnianie instalacji solarnych
- Iniekcja środków przeciw zamarzaniu do istniejących instalacji C.O.

Zalety:

- Możliwość napełniania instalacji
- Automatyczna praca – pompa wyposażona w silnik elektryczny
- Opakowanie w którym znajduje się pompa pełni również rolę zbiornika na wodę
- Wszystkie węże oraz filtr znajdują się w zestawie
- Prostota obsługi

Model	Wydajność (l/min)	Maks. ciśnienie (bar)	Moc silnika (W)	Zasilanie (V)	Wymiary dł/szer/wys (cm)	Waga (kg)
PR AUTO	2,9	60	250	230	39 / 29 / 29	14

AOP – POMPY | zestawy do oleju

Pompy olejowe



Pompy AOP są pompami wyporowymi, łopatkowymi, przeznaczonymi do pompowania oleju napędowego, opałowego i bio-diesla. Pompy zostały wyposażone w zabezpieczenie termiczne, zamontowane w uzwojeniu silnika.

Pompy AOP 60 i AOP 55 zasilane są prądem zmiennym, jednofazowym 230 V / 50 Hz. Pompy AOP 40–12 V oraz AOP 70–12/24 V zasilane są prądem stałym z instalacji akumulatorowych o napięciu 12 V lub 24 V. Pompy wyposażone zostały w zawór przelewowy typu „by-pass”.

Pompy AOP 60 dostępne są również w profesjonalnych zestawach pompowych wraz z pełnym osprzętem.

W skład zestawu wchodzi:

- Pompa AOP
- Stelaż umożliwiający transport oraz stabilny montaż zestawu
- Filtr oleju zapobiegający przedostawaniu się do pompy cząstek stałych, takich jak: piasek, opiłki i inne
- Pistolet (nalewak) z automatycznym odcięciem przepływu oraz złączem obrotowym
- Pistolet odbija w momencie napełnienia zbiornika

- Mechaniczny licznik przepływu (zestaw AOP 60, AOP 80, dokładność ± 1%) wyposażony w trzycyfrowy cyferblat kasowalny i niekasowalny licznik całkowity
- Elektroniczny licznik przepływu (zestaw AOP 60 E, dokładność ± 0,5%) wyposażony w siedmiocyfrowy wyświetlacz kasowalny i niekasowalny licznik całkowity
- Wąż tłoczny wykonany z gumy olejoodpornej o długości 4 m
- Wąż ssący wykonany z gumy olejoodpornej o długości 2 m, z zaworem zwrotnym i koszem ssącym

Zastosowanie

Firmy transportowe, gospodarstwa rolne, zakłady przemysłowe. Poręczna obudowa umożliwia komfortowe przenoszenia zestawu między beczkami, cysternami lub montaż stacjonarny.

Model	Podnoszenie (m)	Wydajność (l/min)	Moc silnika (W)	Zasilanie (V)	Króćce wlot / wylot (cale)
AOP 40 - 12 V	10	40	160	12	3/4
AOP 70 - 12 V	20	55	550	12 / 24	3/4
AOP 55 / zestaw AOP 55	15	55	155	230	3/4
AOP 60 / zestaw AOP 60	30	60	370	230	1
zestaw AOP 60 E	30	60	370	230	1



SBAW

Pompy spożywcze



Pompy przeznaczone do transportu zagęszczonych lub niezagęszczonych cieczy spożywczych o zawartości masy suchej do 50% lub innych środków spożywczych o temperaturze do 75°C. Odśrodkowe pompy z otwartym wirnikiem i zabudowanym silnikiem oraz zdystansowanym korpusem hydraulicznym. Króćce zostały zaopatrzone w złącza umożliwiające łatwy montaż. Urządzenie wyposażone jest w cztery regulowane nóżki. Uszczelnienia mechaniczne SIC/WC (EPDM). Uszczelnienia korpusu VMQ.

Zastosowanie

- mleczarstwo (mleko świeże i pasteryzowane, serwatka, mieszanki lodowe),
- przetwórstwo owocowe (soki nektarowe, soki klarowane, napoje owocowe i warzywne, wina i nalewki),
- gorzelnictwo (zacierzy gorzelnicze, wyr. spirytusowe),
- transport cieczy myjących w systemach CIP.

Urządzenia posiadają Świadczenie Jakości Zdrowotnej wydane przez Narodowy Instytut Zdrowia Publicznego-Państwowy Zakład Higieny Zakład Bezpieczeństwa Żywności (PZH).

Model	Podnoszenie (m)	Wydajność (l/min)	Moc silnika (W)	Wlot/wylot (mm)
SBAW 1-10	10	120	370	32 / 25
SBAW 15-24	24	250	2200	50 / 38

Modele dostępne na zamówienie po uzgodnieniu z działem handlowym

Model	Moc silnika (W)	Maks. podnoszenie (m)	Maks. wydajność (m³/h)	Wlot/wylot (mm)
SBAW 3-16	750	18	3	38 / 32
SBAW 5-24	1500	24	5	38 / 38
SBAW 5-32	2200	32	5	38 / 38
SBAW 10-36	3000	36	10	50 / 40
SBAW 15-24	2200	24	15	50 / 50
SBAW 20-24	3000	24	20	50 / 50
SBAW 20-25	4000	25	20	50 / 50
SBAW 30-25	5500	25	30	50 / 50
SBAW 20-36	5500	36	20	50 / 50
SBAW 40-24	5500	24	40	65 / 50
SBAW 40-24	5500	24	40	80 / 65
SBAW 30-36	7500	36	30	65 / 50
SBAW 40-36	7500	36	40	80 / 65
SBAW 80-30	15000	30	80	100 / 100
SBAW 80-40	18500	40	80	100 / 100

Pompy spalinowe BZP | H-BZP

Pompy spalinowe

Seria pomp spalinowych montowana na metalowym stelażu. Pompy znajdują zastosowanie przy odwodnieniach oraz nawodnieniach. Pompy przeznaczone są do pompowania wody czystej i brudnej z ciałami stałymi o nieprzekraczalnej wielkości zgodnie z parametrami technicznymi. Świetnie sprawdzają się w budownictwie, służbach pożarniczych i gospodarstwach rolnych. Dzięki zastosowaniu silnika spalinowego, pompy są całkowicie niezależne od sieci elektrycznej, dlatego są chętnie wybierane przez klientów. W skład zestawu wchodzi metalowy stelaż utrzymujący cały mechanizm spalinowy, tj. silnik benzynowy, zbiornik paliwa oraz pompa z króćcami do zasysania i tłoczenia wody.

Silnik pomp BZP powinien współpracować z olejem SAE 10W-30, który zalecany jest do ogólnego zastosowania.

Do korzystania z pompy wymagane jest użycie dwóch rodzajów węży:

- Wąż ssący (musi być szczelny na całej długości) oraz powinien się w sztywnym oplocie tak, aby w czasie pracy nie uległ zassaniu / zakleszczeniu. Średnica węża musi odpowiadać średnicy króćca ssącego pompy, wąż nie może mieć mniejszej średnicy. Na końcu węża ssącego założyć kosz ssący z zaworem zwrotnym.
- Wąż tłoczny powinien mieć minimalną średnicę taką, jak króciec tłoczny. Jako węży tłocznych można używać węży parcianych (tzw. strażackich).



BZP-20 i BZP-30 występują również w zestawach z węzami oraz koszem ssącym.



BZP-10



BZP-20



BZP-30

Model	Typ silnika (2 lub 4 suwowy)	Obroty silnika (RPM)	Pojemność zbiornika paliwa / oleju (L)	Rodzaj paliwa	Moc (HP)	Waga (kg)
BZP-10	2	6500	1,2	PB95	2	9
BZP-20	4	3600	3,6 / 0,6	PB95	6,5	23
BZP-30	4	3600	3,6 / 0,6	PB95	6,5	26
H-BZP-20	4	3600	3,6 / 0,6	PB95	6,5	28
H-BZP-30	4	3600	6,5 / 0,6	PB95	13	53

Model	Maks. wysokość podnoszenia (m)	Maks. wydajność (l/min)	Maks. głębokość ssania (m)	Maks. temperatura cieczy (°C)	Maks. ciśnienie (bar)	Króćce (cale)	Wymiary (mm)
BZP-10	33	200	7	35	3	1 x 1	340 / 250 / 340
BZP-20	30	600	7	35	3	2 x 2	510 / 390 / 465
BZP-30	30	1000	7	35	3	3 x 3	510 / 390 / 465
H-BZP-20	70	600	7	35	7	2 x 2	510 / 390 / 465
H-BZP-30	95	700	7	35	9,5	3 x 3	530 / 410 / 470



Pompy ręczne



Podstawa / Abisynka klasyczna

Podstawa / Abisynka ozdobna

Pompa skrzydełkowa

Żeliwne pompy ręczne przeznaczone do pompowania czystej, zimnej wody ze źródeł podziemnych.

Pompy posiadają prostą i trwałą konstrukcję oraz charakteryzują się odpornością na zużycie.

Pompowanie odbywa się dzięki pracy tłoka osadzonego wraz ze skórzaną uszczelką w korpusie pompy. Tłok poruszany jest poprzez stalowe ciągnio i zewnętrzną dźwignię / rączkę, pracą człowieka.

Abisynki znajdują zastosowanie przede wszystkim wszędzie tam, gdzie nie została doprowadzona energia elektryczna. Pompy dostępne w dwóch wzorach: klasyczna – zielona oraz ozdobna z ornamentami – czarna.

Oba wzory mogą być dostępne w kompletach z żeliwnymi podstawami.

Zastosowanie (wspólne dla obu pomp): pozyskiwanie wody ze źródeł podziemnych na działkach, w ogrodach i wszędzie tam, gdzie nie ma dostępu do energii elektrycznej. Ze względu na walory estetyczne pompy mogą stanowić ozdobę w ogrodzie.

Dane techniczne:

- Odlew: żeliwny
- Tłok: żeliwny z natłoczką skórzaną
- Korpus: ustawienie pionowe z wytłoczką
- Zawór zwrotny: tak

Zalety:

- Solidne wykonanie
- Bezproblemowe zasysanie wody
- Prosta budowa
- Bezawaryjność
- Prostota montażu i demontażu
- Walory estetyczne
- Bezkosztowa eksploatacja

Seria półobrotowych, żeliwnych pomp ręcznych typu skrzydełkowego – K, przeznaczona do pompowania czystych płynów, takich jak woda, benzyna, czy olej napędowy. Pompy te znajdują zastosowanie głównie na działkach, w ogródkach, domkach rekreacyjnych oraz wszędzie tam, gdzie nie została doprowadzona energia elektryczna lub istnieje ryzyko jej zaniku, wówczas pompa skrzydełkowa może pełnić rolę zapasowego źródła wody. Pompy typu K mogą również pełnić rolę pomp wstępnych dla pomp zasilanych ze źródeł elektrycznych, nieposiadających funkcji samozasysania. Maksymalna wysokość zasysania dla pomp skrzydełkowych wynosi 7 m.

Wszystkie pompy zostały wyposażone w korek spustowy umożliwiający spuszczenie wody, jeśli istnieje ryzyko zamarznięcia.

Korpus pompy montowany jest przy pomocy kryz, dzięki czemu w razie potrzeby istnieje możliwość łatwego demontażu.

DANE TECHNICZNE POMP SKRZYDEŁKOWYCH					
Model	K0	K1	K2	K3	K4
Rozmiar (cale)	½	¾	1	1-¼	1-¾
Wydajność (l/m)	11,5	17,25	22,5	29	43
Podnoszenie (m)	25	25	25	22	22
Zdolność ssania (m)	7	7	7	7	7
Waga (kg)	5	6	8	11	13

Model	Wydajność (l/min)	Zdolność ssania (m)	Średnica tłoka (mm)	Średnica rury ssącej (cale)	Wysokość pompy (cm)	Wysokość podstawy (cm)	Waga (kg)
ABISYNKA	28	7	75	1¼	68	67	13
ABISYNKA OZDOBNA	28	7	75	1¼	68	67	17,2

Pompy traktorowe PRO | PRN

Pompy traktorowe



PRO

PRN
W zależności od rodzaju ciągnika, istnieje możliwość instalacji przedłużki ramy



Pompy traktorowe zamontowane na malowanej, stalowej ramie wyposażonej w trzypunktowy układ zawieszania na ciągniku. Pompy napędzane są od wałka odbioru mocy (WOM). Wymagane obroty WOM ciągnika wynoszą 540 RPM. Za pośrednictwem wałka przekazywanego (wałek w komplecie) obroty z WOM przekazywane są na skrzynię przekładniową o przełożeniu 6,6, która napędza pompę. Minimalna moc ciągnika niezbędna do napędu pompy wynosi 15 KM, maksymalna 125 KM.

PRO

Jednostopniowe, samosące pompy traktorowe PRO przeznaczone są do odwodnień i nawodnień. Mogą pompować wodę brudną (w tym gnojówkę). Maksymalna zdolność ssania pompy po jej uprzednim zalaniu wynosi 7 m. Pompy doskonale nadają się do walki ze skutkami powodzi.

PRN

Jednostopniowe, odśrodkowe pompy traktorowe normalnie ssące PRN (przed uruchomieniem konieczność zalania pompy wraz z węzłem ssącym) mogą być używane do pompowania wody ze stawów, jezior, rzek, zbiorników retencyjnych oraz ze studni, w których lustro wody podczas pompowania nie opadnie poniżej 6 m od wlotu pompy. Pompowana woda musi być czysta, bez zanieczyszczeń stałych. Pompa przeznaczona jest do zasilania wszelkich systemów nawadniających wymagających większego ciśnienia. Może być wykorzystywana w uprawach warzywniczych, sadownictwie, szkółkarstwie i innej produkcji rolnej.

Z pompą w komplecie dostarczony jest wałek przekazywanego mocy.

DANE TECHNICZNE	
Zapotrzebowanie mocy z ciągnika (KM)	15-125
Wymagane obroty wom (RPM)	540
Wałek WOM	średnica: 1-¾", sześciopustowy
Stopień redukcji reduktora	pojedyncza redukcja
Przełożenie reduktora	1 do 6,67
Rekomendowany olej przekładniowy	olej przekładniowy SAE 90
Smar wałka przekazywanego mocy	smar litowy

Model	Podnoszenie (m)	Wydajność (l/min)	Zdolność ssania (m)	Obroty WOM / obroty pompy (1/min)	Króciec ssący (cale)	Króciec tłoczny (cale)	Waga netto (kg)
PRO	30	1000	7	540 / 3600	3	3	50
PRN	70	750	6	540 / 3600	3	3	65

Pompy traktorowe PRT

**Pompy rolnicze
Made in Italy**

Jednostopniowe, odśrodkowe pompy traktorowe napędzane od wałka odbioru mocy (WOM), przeznaczone do łączenia z ciągnikami o mocy od 10 KM do 200 KM.

Pompy zamontowane są na malowanej, stalowej ramie wyposażonej w trzypunktowy układ zawieszenia na ciągniku. Wymagane obroty WOM ciągnika wynoszą 459 RPM. Za pośrednictwem wałka przekładnika mocy obroty z WOM przekazywane są na skrzynię przekładniową, która napędza pompę.

Pompy z serii PRT są pompami normalnie ssącymi (przed uruchomieniem konieczność zalania pompy wraz z węzłem ssącym), jednak wyposażonymi w dodatkowy system zasysania. Mogą być używane w rolnictwie do zasilania wszelkich systemów nawadniających wymagających większego ciśnienia, może być wykorzystywana w uprawach warzywniczych, sadownictwie, szkółkarstwie i innej produkcji rolnej. Dodatkowo zakres użytkowy pompy obejmuje: pompowania wody ze stawów, jezior, rzek, zbiorników retencyjnych oraz ze studni w których lustro wody podczas pompowania nie opadnie poniżej 6 m od wlotu pompy. Pompowana woda musi być czysta, bez zanieczyszczeń stałych.



Model	Tabela wydajności (punkt pracy)		Moc ciągnika (KM)	Obroty wału WOM (RPM)	Przełożenie	Obroty pompy (RPM)	Wirnik \varnothing (mm)	Króćce Wlot / wylot (mm)
	Wydajność (l/min)	Wys. podnoszenia (m)						
PRT 65/50-35	400	88	35	542	1 : 7,41	4000	200	65 / 50
	500	85,7						
	600	83,6						
	700	81,5						
	800	77,9						
PRT 80/65-35	900	73,7	35	638	1 : 6,28	4000	170	80 / 65
	800	66,7						
	900	66,0						
	1000	65,0						
	1200	62,3						
PRT 80/65-60	1300	60,5	60	459	1 : 7,41	3400	250	80 / 65
	1500	56,7						
	900	95						
	1000	93						
	1100	90						
PRT 100/85-65	1200	88	65	459	1 : 7,41	3400	200	100 / 80
	1300	85						
	1400	82						
	1500	73,8						
	1600	72,5						
PRT 100/85-65	1800	71,0	65	459	1 : 7,41	3400	200	100 / 80
	2000	69,5						
	2250	62,5						
	2500	62,5						

Pompy sanitarne



AQUASAN MINI

AQUASAN PRO

SANIBO MINI

SANIBO 1

SANIBO 4

SANIBO 5

SANIBO 6

SANIBO B

SANBOX



AQUASAN MINI

Pompy łazienkowe

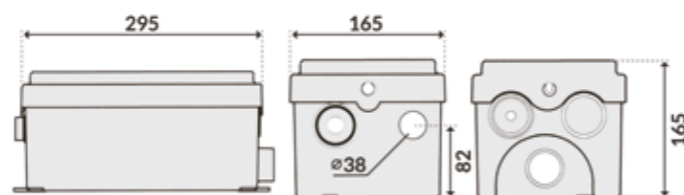

Przepompownia sanitarna do łazienki oraz kuchni.

Dzięki zastosowaniu wyłącznika, jest to urządzenie w pełni automatyczne, przeznaczone do użytku w łazienkach, w celu odpompowania wody z umywalki czy kabiny prysznicowej lub w kuchniach z pralki bądź zlewu.

Doskonale sprawdza się w łazienkach, w których zlew lub brodzik znajduje się poza pionem kanalizacyjnym, bądź poniżej poziomu odpływu ścieków z budynku. Do przepompowni można podłączyć m.in. wannę, pralkę, umywalkę, brodzik, zlew.

Małe rozmiary urządzenia oraz cicha praca pozwalają na dyskretną pracę pompy oraz umieszczenie jej np. w szafce pod umywalką.

W zestawie z pompą znajdują się:

- Komplet zaślepek: 2 szt. x 40 mm
- Zestaw obejm ze stali nierdzewnej: 3 szt.

Zastosowanie

Pomieszczenia w gospodarstwie domowym bez technicznej możliwości podłączenia urządzeń sanitarnych do grawitacyjnej kanalizacji sanitarnej – przerabiane dla potrzeb sanitarnych piwnice, strychy i inne pomieszczenia.

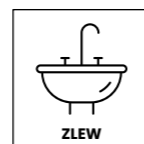
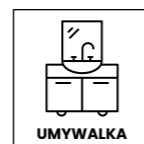
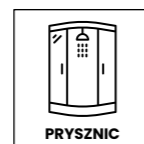

Model	Podnoszenie (m)	Wydajność (l/min)	Moc silnika (W)	Zasilanie (V)	Temperatura maks. (°C)	Wymiary dł/wys/szer (cm)	Waga (kg)
AQUASAN MINI	4	80	250	230	60 (90)*	30 / 17 / 17	4

* Krótkotrwale 90°C do 30 min

AQUASAN PRO

Pompy toaletowe

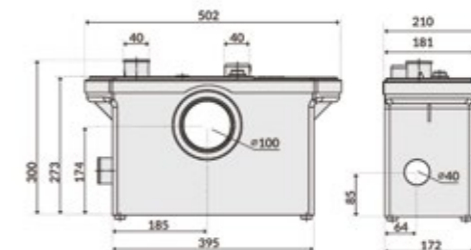

AQUASAN PRO jako pompa toaletowa dostępna jest na rynku od wielu lat, jest to ekonomiczna odmiana serii AQUASAN. Urządzenie posiada 3 wloty, jeden (główny) 100 mm – przeznaczony na toaletę, dwa 40 mm – pod brodzik lub umywalkę oraz jedno wyjście 40 mm. Doskonale sprawdza się w łazienkach, w których toaleta znajduje się poza pionem kanalizacyjnym, bądź poniżej poziomu odpływu ścieków z budynku. Pompa została wyposażona w wyłącznik automatycznie sterujący jej pracą, po napełnieniu urządzenia pompa włączy się samoczynnie. Dodatkowo pompa posiada również możliwość ręcznego uruchomienia.

Charakteryzuje się wyjątkowo cichą pracą, dzięki czemu idealnie sprawdza się w użytku domowym. Dodatkową zaletą urządzenia jest możliwość pompowania cieczy o temperaturze poniżej 90°C do 1 minuty.

Do przepompowni można podłączyć m.in. wannę, sedes i pralkę, a nieużywane wejścia zaślepić. W komplecie z pompą znajdują się opaski zaciskowe ze stali nierdzewnej oraz komplet zaślepek, co czyni urządzenie bardzo uniwersalnym.

W zestawie znajduje się:

- Pompa do WC
- Komplet zaślepek: 2 szt. małe x 40 mm, 1 szt. duża x 100 mm
- Zestaw obejm

Zastosowanie

Pomieszczenia w gospodarstwie domowym bez technicznej możliwości podłączenia urządzeń sanitarnych do grawitacyjnej kanalizacji sanitarnej - przerabiane dla potrzeb sanitarnych piwnice, strychy i inne pomieszczenia.

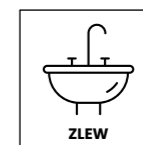
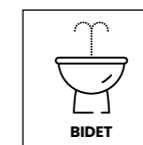
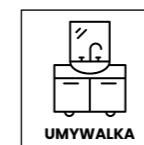

Model	Podnoszenie (m)	Wydajność (l/min)	Moc silnika (W)	Zasilanie (V)	Pojemność zbiornika (L)	Temp maks. (°C)	Stopień ochrony	pH cieczy	Wymiary dł/wys/szer (cm)	Waga (kg)
AQUASAN PRO	6,5	140	600	230	6	60 (90)*	IP 44	4-10	51 / 32 / 22	8,8

* Krótkotrwale 90°C do 30 min



SANIBO MINI

Pompy łazienkowe

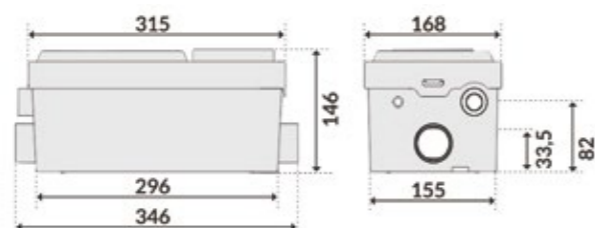

SANIBO MINI jest pompą sanitarną, przeznaczoną do łazienki oraz kuchni. Przepompownia posiada jedną z najbardziej zaawansowanych i bezawaryjnych konstrukcji dostępnych na rynku. Dodatkowo jest to urządzenie w pełni automatyczne, przeznaczone do użytku w łazienkach w celu odpompowania wody z umywalki, kabiny prysznicowej lub w kuchniach z pralki/zlewu. Pompa uruchomi się automatycznie w momencie, gdy poziom cieczy wyniesie 55 mm oraz wyłączy, gdy spadnie do poziomu 25 mm. Doskonale sprawdza się w łazienkach, w których zlew lub brodzik znajduje się poza pionem kanalizacyjnym, bądź poniżej poziomu odpływu ścieków z budynku. Do przepompowni można podłączyć m.in. wannę, pralkę, umywalkę, brodzik, zlew a nawet bidet. Małe rozmiary urządzenia oraz cicha praca, pozwalają na dyskretną pracę pompy oraz umieszczenie jej np. w szafce pod umywalką. Pompa posiada dwa otwory do podłączenia np. brodzika i zlewu.

W zestawie z pompą znajdują się:

- Komplet zaślepek: 2 szt. x 40 mm
- Zawór zwrotny kolanowy: 28 mm / 32 mm
- Zestaw obejm ze stali nierdzewnej

Zastosowanie

Pomieszczenia w gospodarstwie domowym bez technicznej możliwości podłączenia urządzeń sanitarnych do grawitacyjnej kanalizacji sanitarnej – przerabiane dla potrzeb sanitarnych piwnice, strychy i inne pomieszczenia.

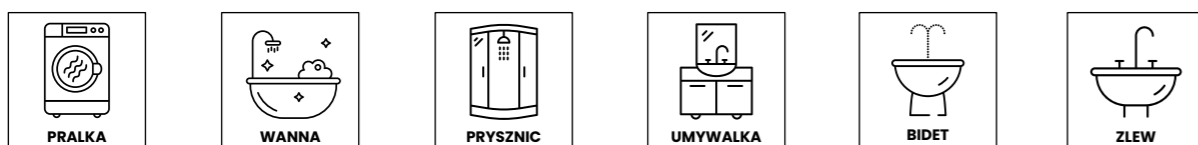

Model	Podnoszenie (m)	Wydajność (l/min)	Moc silnika (W)	Zasilanie (V)	Temperatura maks. (°C)	pH cieczy	Wymiary dł/wys/szer (cm)	Waga (kg)
SANIBO MINI	6,5	100	300	230	60	4-10	35 / 15 / 17	5

SANIBO 1

Pompy toaletowe

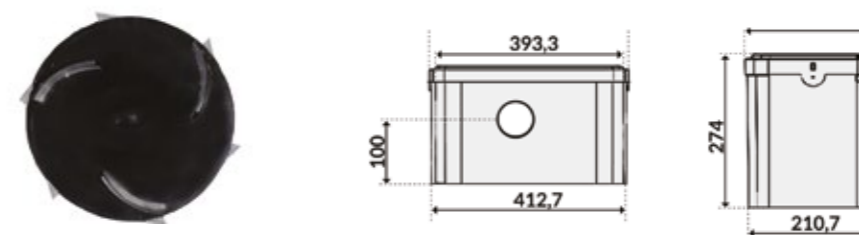

Pompa WC SANIBO 1 to w pełni automatyczne urządzenie, przeznaczone do odprowadzania ścieków z toalety oraz umywalki czy zlewu. Pompa charakteryzuje się wyjątkowo cichą pracą, dzięki czemu idealnie sprawdza się w użytku domowym. SANIBO 1 posiada trójłopatkowy wirnik z sześcioma ostrzami, które doskonale radzą sobie z wpływającymi do pompy nieczystościami. Dodatkowo została wyposażona w 3 wloty, jeden (główny) 100 mm przeznaczony na toaletę, dwa 40 mm pod brodzik lub umywalkę oraz jedno wyjście 40 mm. Doskonale sprawdza się w łazienkach, w których toaleta znajduje się poza pionem kanalizacyjnym, bądź poniżej poziomu odpływu ścieków z budynku. Pompa została wyposażona w wyłącznik automatycznie sterujący jej pracą – po napełnieniu urządzenia pompa włączy się samoczynnie. Dodatkowo pompa posiada również możliwość ręcznego uruchomienia.

Wysokość podnoszenia 7 metrów w pionie i 70 metrów w poziomie całkowicie eliminuje konieczność grawitacyjnego odprowadzania nieczystości. Cykl pracy wynosi około 8 s.

W komplecie z pompą znajdują się opaski zaciskowe ze stali nierdzewnej oraz komplet zaślepek, co czyni urządzenie bardzo uniwersalnym.

W zestawie znajduje się:

- Pompa do WC z rozdrabniaczem
- Komplet zaślepek: 2 szt. małe x 40 mm, 1 szt. duża x 100 mm
- Elementy przyłączeniowe: 2 szt.
- Zestaw obejm

Zastosowanie

Pomieszczenia w gospodarstwie domowym bez technicznej możliwości podłączenia urządzeń sanitarnych do grawitacyjnej kanalizacji sanitarnej – przerabiane dla potrzeb sanitarnych piwnice, strychy i inne pomieszczenia.



Model	Podnoszenie (m)	Wydajność (l/min)	Moc silnika (W)	Zasilanie (V)	Pojemność zbiornika (L)	Temp maks. (°C)	Stopień ochrony	pH cieczy	Wymiary dł/wys/szer (cm)	Waga (kg)
SANIBO 1	7	120	600	230	6	60 (90)*	IP 44	4-10	51 / 32 / 22	8,5

* Krótkotrwale 90°C do 30 min



SANIBO 4

Pompy toaletowe

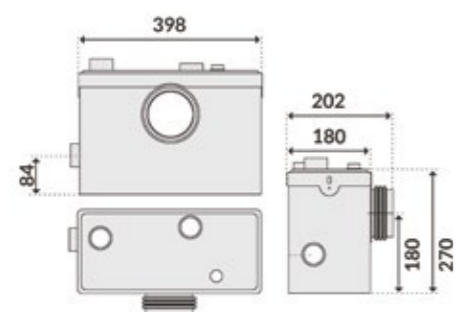

Pompa SANIBO 4 jest wysokiej jakości, w pełni automatyczną, łazienkową przepompownią ścieków, wyposażoną w trzy wejścia przeznaczone do odprowadzania ścieków z toalety oraz umywalki/zlewu. Główny – 100 mm – przeznaczony na toaletę, dwa 40 mm – pod brodzik lub umywalkę, oraz jedno wyjście 40 mm. Pompa została wyposażona w wyłącznik automatycznie sterujący jej pracą, po napełnieniu urządzenia pompa włączy się samoczynnie. Dodatkowo pompa posiada również możliwość ręcznego uruchomienia.

Urządzenie charakteryzuje się wyjątkowo cichą pracą, dzięki czemu idealnie sprawdza się w użytku domowym. Wirnik zastosowany w SANIBO 4 charakteryzuje się dużą wysokością łopatek, co wpływa na zwiększenie wydajności pompy aż do 300 l/min, które doskonale radzą sobie z wpływającymi do pompy nieczystościami. Dodatkową zaletą urządzenia jest możliwość pompowania cieczy o temperaturze do 90°C. Wysokość podnoszenia 9 metrów w pionie i 90 metrów w poziomie całkowicie eliminuje konieczność grawitacyjnego odprowadzania nieczystości. Cykl pracy wynosi około 6 s.

W zestawie znajduje się:

- Pompa do WC
- Komplet zaślepek: 2 szt. małe x 40 mm, 1 szt. duża x 100 mm
- Elementy przyłączeniowe: 2 szt.
- Zestaw obejm: 8 szt.

Zastosowanie

Pomieszczenia w gospodarstwie domowym bez technicznej możliwości podłączenia urządzeń sanitarnych do grawitacyjnej kanalizacji sanitarnej – przerabiane dla potrzeb sanitarnych piwnice, strychy i inne pomieszczenia.



SANIBO 5

Pompy toaletowe

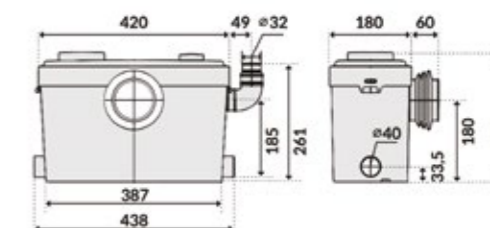

Łazienkowa przepompownia ścieków. Wieloletnie doświadczenie pozwoliło stworzyć urządzenie najwyższej jakości, o niezwykle szerokim zastosowaniu. Główną funkcją urządzenia jest usuwanie ścieków z toalety, jednak dzięki zastosowaniu trzech wejść może służyć do odbioru ścieków np. z wanny, pralki i sedesu. Wejście główne – 100 mm – przeznaczone na toaletę, dwa 40 mm pod brodzik lub umywalkę oraz jedno wyjście 40 mm. Pompa charakteryzuje się wyjątkowo cichą pracą, dzięki czemu idealnie sprawdza się w użytku domowym. SANIBO 5 została wyposażona w zaślepkę, umożliwiającą zaślepienie nieużywanych wejść. Pompa może być używana również w kuchni lub pralni bez konieczności podłączenia sedesu. Pompa została wyposażona w wyłącznik pływakowy automatycznie sterujący jej pracą – po napełnieniu urządzenia pompa włączy się samoczynnie. Pompa posiada również możliwość ręcznego uruchomienia. Dodatkową zaletą urządzenia jest możliwość pompowania cieczy o temperaturze do 40°C (krótkotrwale 60°C) do 2 minut. Wysokość podnoszenia 9,5 metra w pionie i 100 metrów w poziomie całkowicie eliminuje konieczność grawitacyjnego odprowadzania nieczystości. Cykl pracy wynosi około 8 s. Pompa SANIBO 5, jako jedyne markowe urządzenie dostępne na rynku, wyposażona została w obudowę silnika, kosz i rozdrabniacz ze stali nierdzewnej, dające gwarancję niezawodności. Wysokiej mocy silnik pompy posiada wbudowane zabezpieczenie termiczne. Urządzenie zostało wykonane wg. najwyższych standardów europejskich.

W zestawie znajduje się:

- Pompa do WC z rozdrabniaczem
- Komplet zaślepek: 2 szt. małe x 40 mm, 1 szt. duża x 100 mm
- Zawory zwrotne: 1 szt.
- Zestaw obejm: 8 szt.

Zastosowanie

Pomieszczenia w gospodarstwie domowym bez technicznej możliwości podłączenia urządzeń sanitarnych do grawitacyjnej kanalizacji sanitarnej – przerabiane dla potrzeb sanitarnych piwnice, strychy i inne pomieszczenia. Przepompowywanie wody i ścieków wszędzie tam, gdzie toaleta, umywalka lub brodzik usytuowane są poza pionem kanalizacyjnym lub poniżej poziomu odpływu ścieków z budynku.

Link do filmu:

<https://www.youtube.com/watch?v=dofSLSY6tns>



Zobacz działanie i budowę pompy na:
<http://bit.ly/sanibo>

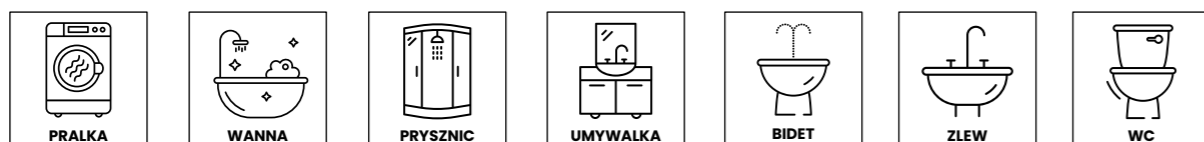

Model	Podnoszenie (m)	Wydajność (l/min)	Moc silnika (W)	Zasilanie (V)	Pojemność zbiornika (L)	Temp. maks. (°C)	Stopień ochrony	pH cieczy	Wymiary dł/wys/szer (cm)	Waga (kg)
SANIBO 4	10	240	600	230	6	60 (90)*	IP 44	4-10	40 / 28 / 22	7,4

Model	Podnoszenie (m)	Wydajność (l/min)	Moc silnika (W)	Zasilanie (V)	Pojemność zbiornika (L)	Temp. maks. (°C)	Stopień ochrony	pH cieczy	Wymiary dł/wys/szer (cm)	Waga (kg)
SANIBO 5	9,5	150	600	230	6	40 (60)*	IP 44	4-10	44 / 29 / 24	7,6

* Krótkotrwale 90°C do 30 min

* Krótkotrwale 60°C do 30 min



SANIBO 6

Pompy toaletowe

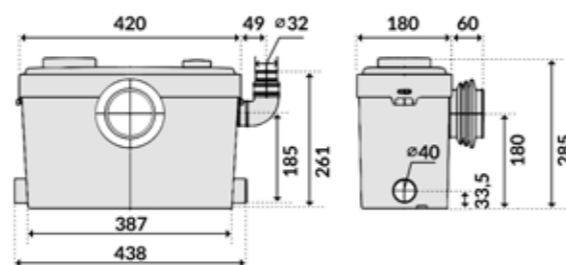

Pompa SANIBO 6 jest nową wersją najbardziej popularnej przepompowni SANIBO 5. Jest to najwyższej jakości w pełni automatyczny pompo-rozdrabniacz toaletowy, wyposażony w trzy wejścia, przeznaczone do odprowadzania ścieków: jeden główny 100 mm przeznaczony na toaletę, dwa 40 mm – pod brodzik lub umywalkę oraz jedno wyjście 40 mm. Ważnym usprawnieniem jest zwiększenie klasy szczelności do poziomu IP 55. Pompa została wyposażona w wyłącznik automatycznie sterujący jej pracą, po napełnieniu urządzenia pompa włączy się samoczynnie. Urządzenie charakteryzuje się wyjątkowo cichą pracą, dzięki czemu idealnie sprawdza się w użytku domowym. Dodatkową zaletą urządzenia jest możliwość pompowania cieczy o temperaturze do 60°C (krótkotrwale 90°C) do 2 minut. Cykl pracy wynosi około 8 s.

Pompy SANIBO 6, SANIBO 5 i SANIBO B jako jedyne markowe urządzenia posiadają obudowę silnika, kosz oraz rozdrabniacz wykonane ze stali nierdzewnej, dające gwarancję niezawodności. Silnik SANIBO 6 został wyposażony w zabezpieczenie termiczne.

W zestawie znajduje się:

- Pompa do WC
- Komplet zaślepek: 2 szt. małe × 40 mm, 1 szt. duża × 100 mm
- Zawory zwrotne: 2 szt.
- Zestaw obejm: 8 szt.

Zastosowanie

Pomieszczenia w gospodarstwie domowym bez technicznej możliwości podłączenia urządzeń sanitarnych do grawitacyjnej kanalizacji sanitarnej – przerabiane dla potrzeb sanitarnych piwnice, strychy i inne pomieszczenia.

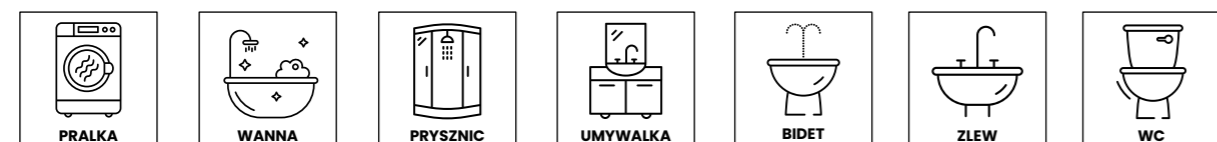

Model	Podnoszenie (m)	Wydajność (l/min)	Moc silnika (W)	Zasilanie (V)	Pojemność zbiornika (L)	Temp. maks. (°C)	Stopień ochrony	pH cieczy	Wymiary dł/wys/szer (cm)	Waga (kg)
SANIBO 6	9,5	150	600	230	6	60 (90)*	IP 55	4-10	44 / 29 / 24	7,5

* Krótkotrwale 90°C do 30 min

SANIBO B

Pompy toaletowe

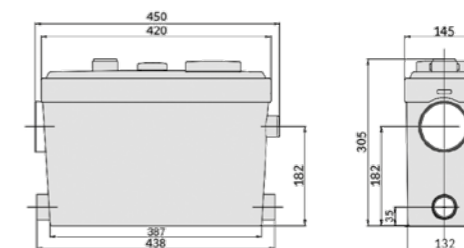

SANIBO B jest łazienkowym pompo-rozdrabniaczem z wlotem bocznym. Głównym zastosowaniem urządzenia jest usuwanie ścieków z toalety, jednak dzięki zastosowaniu trzech wejść, może służyć do odbioru ścieków np. z wanny, pralki i sedesu. Wejście główne – 100 mm – przeznaczone na toaletę, dwa 40mm pod brodzik lub umywalkę, oraz jedno wyjście 40 mm. Pompa charakteryzuje się wyjątkowo cichą pracą, dzięki czemu idealnie sprawdza się w użytku domowym. SANIBO B posiada bardzo smukłą budowę, dlatego idealnie nadaje się do stelaży podtynkowych.

Pompa została wyposażona w wyłącznik pływakowy automatycznie sterujący jej pracą, system jest analogiczny do zastosowanego w przepompowni SANIBO 5 oraz 6. Dodatkową zaletą urządzenia jest możliwość pompowania cieczy o temperaturze do 40°C (krótkotrwale 60°C) do 2 minut. Wysokość podnoszenia 9,5 metrów w pionie i 100 metrów w poziomie całkowicie eliminuje konieczność grawitacyjnego odprowadzania nieczystości. Cykl pracy wynosi około 8 s. Pompa SANIBO B, jako jedyne markowe urządzenie dostępne na rynku, wyposażona została w obudowę silnika, kosz i rozdrabniacz ze stali nierdzewnej, dające gwarancję niezawodności. Wysokiej mocy silnik pompy posiada wbudowane zabezpieczenie termiczne. Urządzenie wykonane wg. najwyższych standardów europejskich.

W zestawie znajduje się:

- Pompa do WC z rozdrabniaczem
- Komplet zaślepek: 2 szt. małe × 40 mm, 1 szt. duża × 100 mm
- Zawory zwrotne: 1 szt.
- Zestaw obejm: 8 szt.

Zastosowanie

Pomieszczenia w gospodarstwie domowym bez technicznej możliwości podłączenia urządzeń sanitarnych do grawitacyjnej kanalizacji sanitarnej – przerabiane dla potrzeb sanitarnych piwnice, strychy i inne pomieszczenia. Przepompowywanie wody i ścieków wszędzie tam, gdzie toaleta, umywalka lub brodzik usytuowane są poza pionem kanalizacyjnym lub poniżej poziomu odpływu ścieków z budynku.

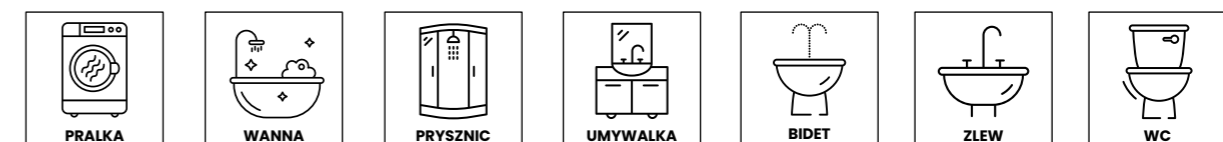

Model	Podnoszenie (m)	Wydajność (l/min)	Moc silnika (W)	Zasilanie (V)	Pojemność zbiornika (L)	Temp. maks. (°C)	Stopień ochrony	pH cieczy	Wymiary dł/wys/szer (cm)	Waga (kg)
SANIBO B	6,5	125	450	230	4	40 (60)*	IP 55	4-10	45 / 31 / 15	6,5

* Krótkotrwale 60°C do 30 min



SANBOX

Wewnętrzne przepompownie ścieków

NOWOŚĆ

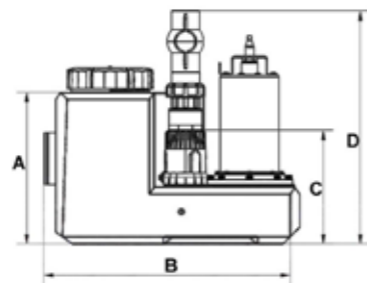
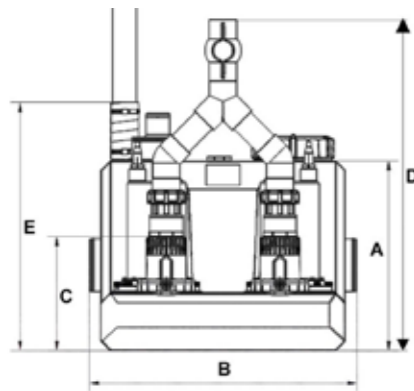

Model	Wymiary (mm)				
	A	B	C	D	E
SANBOX 750	320	520	240	492	-
SANBOX 2 x 750	400	565	240	697	525
SANBOX 1500	420	515	287	676	550
SANBOX 2 x 1500	480	680	287	676	605
SANBOX Z 750	345	550	308	523	-
SANBOX Z 2 x 750	308	550	400	750	503
SANBOX Z 1500	420	500	308	523	525
SANBOX Z 2 x 1500	520	750	308	750	625

Urządzenia wyposażone są fabrycznie w centrale sterownicze zapewniające całkowicie bezobsługową pracę. Centrale zapewniają również pełne zabezpieczenie w przypadku zaistnienia sytuacji awaryjnych. Opcjonalnie istnieje możliwość instalacji kompatybilnych z centralą sterowniczą czujników wycieków, elektrozaworów, dysz wysokociśnieniowych czyszczących automatycznie wnętrza zbiorników.

Przepompownie SANBOX występują w dwóch wersjach – z pompami wyposażonymi w wirniki VORTEX o swobodnym przelecie do 50 mm (SANBOX), oraz z pompami wyposażonymi w rozdrabniacz śrubowy (SANBOX Z).

Dostępne są dwie wersje – z jedną pompą lub z dwiema pompami pracującymi naprzemiennie. Na wyposażeniu pompowni z podwójnymi pompami znajduje się kolektor Y zbierający ścieki w jeden rurociąg.

Przepompownie do podnoszenia ścieków SANBOX służą do gromadzenia i transportu ścieków domowych, które nie mogą być odprowadzane przez swobodny odpływ grawitacyjny.

Ścieki są podnoszone do punktu odbioru przez kanalizację grawitacyjną.

Urządzenia do podnoszenia ścieków SANBOX są przeznaczone głównie dla niezależnych budynków takich jak wille, domy wielorodzinne, a także mogą być stosowane w małych obiektach komercyjnych.

Temperatura pompowanych ścieków do 60°C, okresowo, krótkotrwale do 90°C.

Przepompownie są fabrycznie wyposażone w niezawodne zawory zwrotne.

Sterownik SANBOX (Z) 750

Sterownik SANBOX (Z) 1500



SANBOX c.d.

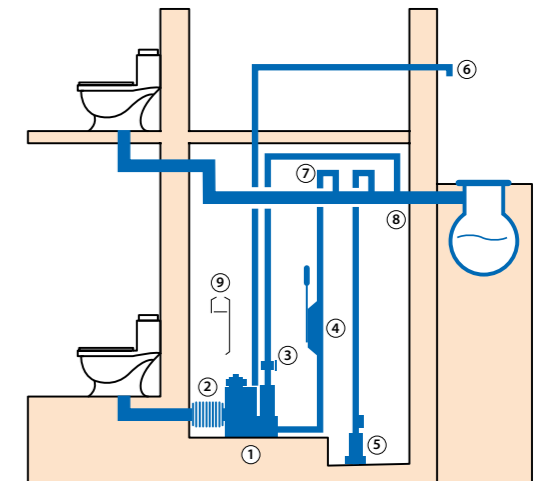
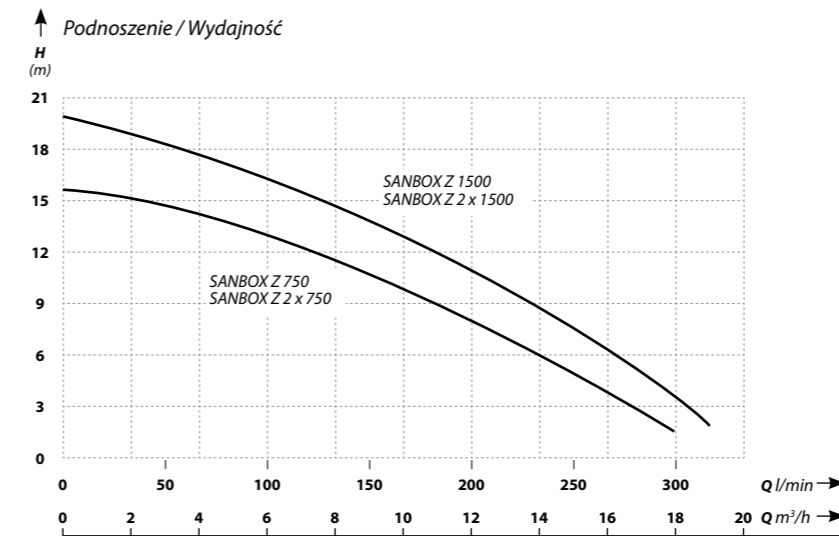
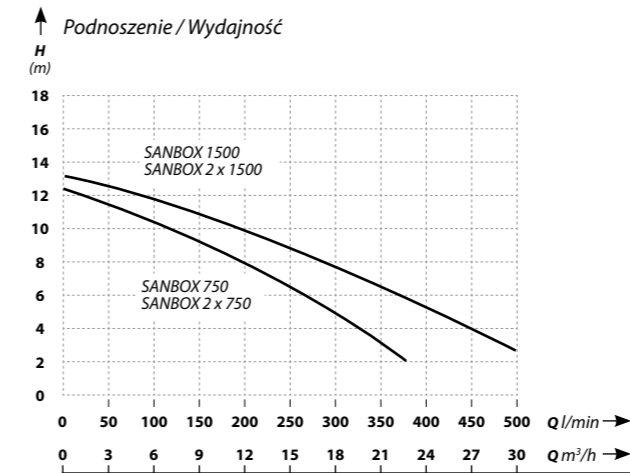

Schemat instalacji:

1. Zamocować przepompownie na płaskiej, równej powierzchni, aby zmniejszyć ilość drgań i zapobiec unoszeniu się maszyny
2. Do podłączenia wlotu wody użyć gumowego węża karbowanego
3. Zainstalować zawór kulowy/odcinający na rurze tłocznej
4. Opcjonalna ręczna pompa membranowa
5. Opcjonalna pompa odwodnieniowa o niskim poziomie odpompowywania
6. Rura wentylacyjna, odpowietrzająca, wychodząca na zewnątrz
7. Rura tłoczna w swoim najwyższym punkcie powinna znajdować się wyżej niż poziom wody w odpływie grawitacyjnym
8. Podłączenie rury tłocznej, odprowadzającej ścieki powinno znajdować się przy ścianie, aby zmniejszyć ilość drgań rury
9. Podłączyć sterownik



Vortex

Rozdrabniacz śrubowy

Model	Podnoszenie (m)	Wydajność (l/min)	Pobór prądu (A)	Zasilanie (V)	Pojemność zbiornika (L)	RPM	Typ wirnika	Przełot swobodny (mm)	Waga (kg)
SANBOX 750	12,5	375	6	230	21	2850	vortex	50	26
SANBOX 2 x 750	12,5	375	6	230	58	2850	vortex	50	47
SANBOX 1500	13	500	8	230	60	2850	vortex	50	42
SANBOX 2 x 1500	13	500	8	230	210	2850	vortex	50	77
SANBOX Z 750	16	300	7	230	21	2850	otwarty	Rozdrabniacz śrubowy	36
SANBOX Z 2 x 750	16	300	7	230	60	2850	otwarty	Rozdrabniacz śrubowy	64
SANBOX Z 1500	20	316,7	9,5	230	60	2850	otwarty	Rozdrabniacz śrubowy	47
SANBOX Z 2 x 1500	20	316,7	9,5	230	180	2850	otwarty	Rozdrabniacz śrubowy	87



Sterowniki / zabezpieczenia



M121 | M131 | M21 | M31
 IBOPRESS SX | 10-¼" | 30
 DIG-IBO 1
 HYDRO-BLOCK SK 13
 Automaty hydroforowe
 Wyłączniki ciśnieniowe

Akcesoria

Klej do montażu osprzętu hydroforowego
 Flansza
 Wyłącznik pływakowy
 Wyłącznik hydrostatyczno-pneumatyczny PN 1000
 Przepony
 Puszki rozruchowe
 Śrubunki do pomp

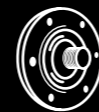

Filtry

Filtry – obudowy i wkłady
 Filtry antypiaskowe dyskowe
 Sterylizatory UV



Centrale deszczowe

IBO RAIN SYSTEM 1 | 2 | 3



M121 | M131 | M21 | M31

Profesjonalne zabezpieczenia do pomp

Inteligentny kontroler pompy M121 i M131 jest łatwym w użyciu urządzeniem kontrolnym i zabezpieczającym do bezpośredniego podłączenia pomp głębinowych, pomp zatapialnych, pomp powierzchniowych:

- M-121 dla pomp jednofazowych o mocy od 0,75 kW do 2,2 kW
- M-131 dla pomp trójfazowych o mocy 0,75 kW–4 kW
- 5,5 kW–7,5 kW

Funkcje użytkowe kontrolera:

- Samoczynna próba uruchomienia pompy po jej awaryjnym wyłączeniu przez jedną z funkcji ochronnych. Dla różnych sytuacji awaryjnych – różny czas samoaktywacji.
- Możliwość kalibracji i zmiany kalibracji kontrolera do współpracy z daną pompą.
- Włączanie i wyłączanie pompy w zależności od:
 - poziomu wody w zbiorniku, z którego pompujemy,
 - poziomu wody w zbiorniku, do którego pompujemy,
 - wartości ciśnienia w zbiorniku, do którego pompujemy.
- Możliwość pracy w trybie manualnym lub automatycznym.
- Możliwość podłączenia do żyły pomocniczej czujnika wilgotności w profesjonalnych pompach zatapialnych.

Funkcje ochronne kontrolera:

- Podwójna ochrona przed suchobiegiem realizowana za pomocą:
 - Sond/czujników poziomu płynu
 - Analizy poboru prądu pracującej pompy
- Ochrona przed przeciążeniem
- Ochrona przed brakiem fazy (M31)
- Ochrona przed spadkiem napięcia
- Ochrona przed skokiem napięcia
- Ochrona przed zbyt wysokim napięciem
- Ochrona przed zwarcie
- Ochrona przed przepięciem



Opcjonalnie:

Oprócz kontrolera typu M121 i M131 dostępne są kontrolery M-21 i M-31 posiadające dodatkowo:

- Funkcję wyświetlania zakumulowanego czasu pracy pompy
- Funkcję wyświetlania historii ostatnich pięciu awarii, w których zadziałały funkcje ochronne
- Dynamiczny ekran LCD wyświetlający aktualny stan pracy pompy

Przykłady zastosowania Inteligentnego kontrolera

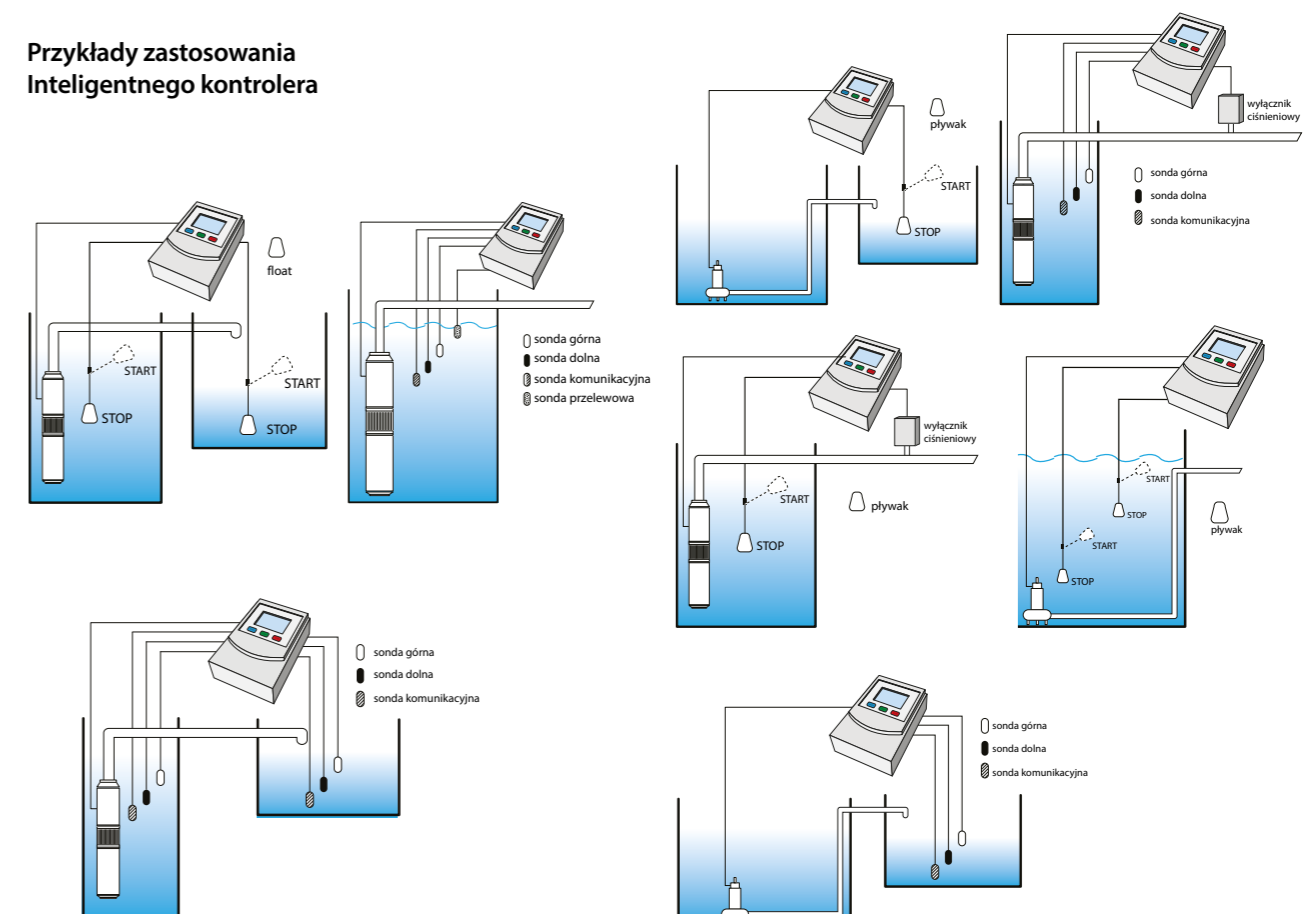



IBOPRESS SX | 10-¼" | 30

Seria elektronicznych wyłączników ciśnieniowych sterujących pracą pomp z funkcją ochrony przed przeciążeniem i suchobiegiem.

IBOPRESS jest urządzeniem służącym do sterowania pracą wszelkiego typu pomp. W zależności od wartości ciśnienia w układzie uruchamia lub wyłącza pompę. Urządzenie umożliwia zaprogramowanie włączania i wyłączenia ciśnienia.

IBOPRESS jest nowoczesnym elektronicznym sterownikiem, którego praca oparta jest na ceramicznym czujniku ciśnienia.

Wszystkie modele IBOPRESS posiadają funkcje zabezpieczające – umożliwiają ustawienie maksymalnego dopuszczalnego poboru prądu przez pompę oraz pozwalają zabezpieczyć pompę przed

suchobiegiem. Przy nagłym skoku poboru prądu, urządzenie odczytuje taki stan jako suchobiegię i wyłącza pompę.

Wyłączniki IBOPRESS 10-¼" oraz SX przeznaczone są do sterowania pompami jednofazowymi i zostały wyposażone w kabel zakończony wtyczką sieciową oraz drugi kabel z gniazdem elektrycznym, dzięki czemu wpięcie w układ zasilający pompy elektrycznej jest niezmiernie proste.

IBOPRESS 30 wyposażony jest w dodatkowy przewód z czujnikiem ciśnienia i przeznaczony jest do sterowania pracą pomp trójfazowych.

Duża precyzja pomiaru umożliwia montaż urządzenia w układach wymagających stałych, niezmiennych warunków pracy.



IBOPRESS SX



IBOPRESS 10-¼"



IBOPRESS 30

	IBOPRESS SX	IBOPRESS 10-¼"	IBOPRESS 30
Zakres ciśnień w sterowanym układzie	0,5–10 bar	0–10 bar	3–20 bar
Wyświetlane jednostki wg. wyboru użytkownika	bar, kg/cm ² , PSI		
Wielkość przyłącza	¼" zintegrowany	¼" zintegrowany	¼" zintegrowany
Maks. temperatura mierzonego czynnika	80°C	90°C	90°C
Maks. temperatura otoczenia	40°C		
Zasilanie	1 ~ 220–240 V AC 50 Hz	1 ~ 220–240 V AC 50 Hz	3 ~ 380–400 V AC 50 Hz
Maks. moc podłączonej pompy	1,5 kW	2,2 kW	7,5 kW
Maks. pobór prądu	12 A	20 A	20 A
Stopień ochrony	IP 55		
Funkcje ochronne	Ochrona przed suchobiegiem Ochrona przeciążeniowa przy zablokowaniu silnika		
Wyświetlacz	LED	Kolorowy, LCD	Kolorowy, LCD
Żywotność	1 000 000 cykli		

DIG-IBO 1

Inteligentny wyłącznik ciśnieniowy sterujący pracą pompy. DIG-IBO 1 jest elektronicznym urządzeniem pełniącym dwie podstawowe funkcje.

Sterowanie pracą pompy

Możliwe ustawienie wyłączenia jak i załączania ciśnienia na elektronicznym wyświetlaczu.

Zabezpieczenie przed suchobiegiem

Jeżeli funkcja jest uruchomiona, a pompa będzie pracowała bez wody dłużej niż 20 sekund – urządzenie wyłączy pompę. Ochrona przed suchobiegiem jest domyślnie włączona, jeżeli z określonego względu użytkownik nie chce pozostawić tej funkcji włączonej, należy nacisnąć jednocześnie przycisk nr 2 oraz nr 4 i przytrzymać przez 3 sekundy, na wyświetlaczu pokazany zostanie kod F0 (funkcja wyłączona) lub F1 (domyślnie funkcja włączona), jeśli żadna operacja nie zostanie wykonana w ciągu 3 sekund, nastąpi automatyczne zapisanie i przejście do trybu działania.

Włączanie uzależnione jest od spadku ciśnienia wody w instalacji poniżej ustawionego minimalnego ciśnienia na wyświetlaczu oraz powstania przepływu w instalacji, na której zainstalowany jest automat. Wyłączenie nastąpi w momencie, gdy urządzenie wyczuje zatrzymanie przepływu.

Dane techniczne

- Zakres pracy: 0–10 bar
- Zasilanie: 230 V, 50 Hz
- Stopień ochrony: IP66
- Maksymalna moc pompy: 1,5 kW
- Max temperatura wody: 80°C

Ustawienie ciśnienia wyłączenia – H

Ustawienie ciśnienia załączania – L

Użyj przycisków (strzałek), aby ustawić limit, strzałka w górę – aby zwiększyć, strzałka w dół – aby zmniejszyć, po ustawieniu przełącznik zapisze ustawienia automatycznie i przejdzie do trybu pracy.



HYDRO-BLOCK SK 13

Urządzenie zabezpieczające pompę przed uszkodzeniem wywołanym pracą bez wody. Urządzenie automatycznie przerwie pracę pompy, gdy ciśnienie wody w instalacji spadnie poniżej poziomu wyłączenia – 0,7 bar. Urządzenie wyposażone jest w przycisk RESET. Pierwsze uruchomienie pompy nastąpi po naciśnięciu przycisku RESET. Gdy ciśnienie w instalacji przekroczy 1,1 bar urządzenie zacznie działać bezobsługowo. Urządzenie powinno pracować w sieciach wodnych wyposażonych w zbiornik hydroforowy. Urządzenie może być bezpośrednio podłączone do pomp z silnikami jednofazowymi. Do pomp z silnikami trójfazowymi urządzenie może być podłączone za pośrednictwem stycznika.

Urządzenie przeznaczone tylko do pomp powierzchniowych.

Uwaga! Sterownik ciśnieniowy HYDRO-BLOCK SK 13 nie zastępuje wyłącznika ciśnieniowego.





Automaty hydroforowe

PC-13

Automat PC-13 przeznaczony jest do sterowania pompą poprzez włączenie i wyłączenie urządzenia. Włączenie uzależnione jest od spadku ciśnienia wody w instalacji wodnej poniżej ustawionego na automacie ciśnienia minimalnego oraz od powstania przepływu w rurze, na której zainstalowany jest automat PC-13. Wyłączenie uzależnione jest od zatrzymania przepływu wody w rurze, na której zainstalowany jest automat PC. Urządzenie włącza pompę przy odkręceniu kranu z wodą lub po otwarciu zraszaczy, a wyłącza, gdy kran lub zraszacze zostaną zamknięte. Urządzenie posiada funkcję ochrony przed suchobiegami (pracą pompy bez wody). W przypadku braku wody automat wyłącza pompę, uniemożliwiając jej zniszczenie. Urządzenie może współpracować bezpośrednio podłączone do pomp, których silniki nie pobierają więcej prądu podczas pracy niż 10 A. Urządzenie zabezpiecza instalację przed zalaniem z powodu niewielkich nieszczelności. Nieszczelność powoduje spadek ciśnienia w instalacji, jednak urządzenie nie włącza się, ponieważ nie wykrywa przepływu wody (przy niewielkich nieszczelnościach przepływ wody jest pomijalnie mały). Urządzenie zostało wyposażone w 1 m kabel z wtyczką oraz 60 cm kabel z gniazdem. Automat może działać z pompami jednofazowymi o mocy do 1100 W.



PC-13

PC-15

Automat sterujący pracą pomp powierzchniowych i głębinowych o mocy do 1300 W. Zastępuje wyłącznik ciśnieniowy i zbiornik hydroforowy. Odkręcenie kranu daje sygnał do automatu PC-15, który uruchamia pompę. Zakręcenie kranu powoduje, że PC-15 wyłącza pompę. Automat może działać z pompami jednofazowymi, których pobór prądu w czasie pracy nie przekracza 10 A. Urządzenie posiada funkcję zabezpieczenia przed suchobiegami. Gdy w studni zabraknie wody, urządzenie wyłączy pompę. Urządzenie wyposażone w kabel o długości 60 cm, przeznaczony do połączenia z pompą oraz kabel zasilający z wtyczką o długości 1 m. PC-15 zostało wyposażone w króćce o średnicy 1". Automat może działać z pompami jednofazowymi o mocy do 1100 W.



PC-15

PC-59

Sterownik PC-59 jest urządzeniem elektronicznym służącym do sterowania pompą. Steruje pracą pompy poprzez badanie zmian poziomów ciśnienia w rurociągu oraz przepływu wody przez rurociąg. Dzięki możliwości regulacji przez użytkownika włączenia i wyłączenia ciśnienia, urządzenie w pełni zastępuje tradycyjne wyłączniki ciśnieniowe. Zabezpiecza również przed suchobiegami. Wbudowany zawór zwrotny zabezpiecza system przed powrotem wody do pompy. Manometr z zaznaczonymi poziomami włączenia i wyłączenia umożliwia dokładne i proste wyregulowanie urządzenia wg. potrzeb użytkownika. Urządzenie ma możliwość pracy ze zbiornikiem hydroforowym i bez niego. PC-59 zostało wyposażone w króćce o średnicy 1". Urządzenie wyposażone w kabel przeznaczony do połączenia z pompą o długości 60 cm oraz kabel zasilający z wtyczką o długości 1 m. Automat może działać z pompami jednofazowymi o mocy do 1100 W.



PC-59

PC-13	PC-15P	PC-59	Specyfikacja funkcji / konstrukcji	Dane techniczne
✓	✓	✓	króciec ssący 1"	<ul style="list-style-type: none"> • napięcie zasilania ~230 V • stopień ochrony IP 65 • maks. temperatura wody 40°C • ciśnienie włączania 1,5 bara • dopuszczalne maks. ciśnienie układu 10 bar • maks. prąd 10 A
✓	✓	✓	króciec tłoczny 1"	
✓	✓	✓	wbudowany zawór zwrotny	
✓	✓	✓	zabezpieczenie przed suchobiegami	
✓	✓	✓	wbudowany manometr	
✓	✓	✓	manualny włącznik RESET	
✓	✓	✓	diody sygnalizujące zasilanie POWER	
✓	✓	✓	diody sygnalizujące pracę pompy ON	
	✓	✓	diody sygnalizujące awarię FAILURE	
		✓	funkcja pracy ze zbiornikiem hydroforowym	
			automatyczny restart	

Automaty hydroforowe cd.

SK-15

Automat sterujący pracą pomp powierzchniowych i głębinowych. Zastępuje wyłącznik ciśnieniowy i zbiornik hydroforowy. Odkręcenie kranu daje sygnał do automatu SK-15, który uruchamia pompę. Zakręcenie kranu powoduje, że SK-15 wyłącza pompę. Automat może działać z pompami jednofazowymi o mocy do 1100 W, których pobór prądu w czasie pracy wynosi do 10 A. Urządzenie posiada funkcję zabezpieczenia przed suchobiegami. Gdy w studni zabraknie wody, urządzenie wyłączy pompę. SK-15 zostało wyposażone w króćce o średnicy 1". Urządzenie dostarczane jest w komplecie z 1 m kablem z wtyczką oraz 60 cm kablem z gniazdem.



SK-15

PC-10P

Automat sterujący pracą pomp powierzchniowych i głębinowych. Zastępuje wyłącznik ciśnieniowy i zbiornik hydroforowy. Odkręcenie kranu daje sygnał do automatu PC-10P, który uruchamia pompę. Zakręcenie kranu powoduje, że PC-10P wyłącza pompę. Automat w odróżnieniu od pozostałych może działać z pompami jednofazowymi o mocy do 2200 W, których pobór prądu w czasie pracy wynosi do 16 A. Urządzenie posiada funkcję zabezpieczenia przed suchobiegami. Gdy w studni zabraknie wody, urządzenie wyłączy pompę. PC-10P zostało wyposażone w króćce o średnicy 1". Automat wyposażony został w kabel z wtyczką o długości 1 m oraz przewód do podłączenia pompy o długości 60 cm kablem z gniazdem.



PC-10P / 20P

PC-20P

Wyłącznik będący odpowiednikiem PC-10P jednak wyposażony w przyłącza 1/4".

PC-16

Automat sterujący pracą pomp powierzchniowych i głębinowych. Zastępuje wyłącznik ciśnieniowy i zbiornik hydroforowy. Odkręcenie kranu daje sygnał do automatu PC-16, który uruchamia pompę. Zakręcenie kranu powoduje, że PC-16 wyłącza pompę. Automat może działać z pompami jednofazowymi o mocy do 1100 W, których pobór prądu w czasie pracy nie przekracza 10 A. Urządzenie posiada funkcję zabezpieczenia przed suchobiegami. Gdy w studni zabraknie wody, urządzenie wyłączy pompę. PC-16 różni od pozostałych sterowników posiadaniem funkcji restartu. Polega ona na tym, że po pewnym czasie od zatrzymania spowodowanego suchobiegami urządzenie próbuje samoczynnie wznowić pracę pompy. Jeżeli w dalszym ciągu do studni nie napłyne woda, urządzenie ponownie wyłączy pompę. Cykl będzie powtarzany kilkakrotnie w ciągu doby od pierwszego wyłączenia. Takie rozwiązanie jest najlepszym przy automatycznych nawodnieniach. Urządzenie łatwe do zainstalowania. Posiada kabel zasilający z wtyczką o długości 1 m oraz gniazdo elektryczne do wpięcia pompy. PC-16 zostało wyposażone w króćce o średnicy 1".



PC-16

SK-15	PC-10P	PC-20P	PC-16	Specyfikacja funkcji / konstrukcji	Dane techniczne
✓	✓		✓	króciec ssący/tłoczny 1"	<ul style="list-style-type: none"> • napięcie zasilania ~230 V • stopień ochrony IP 65 • maks. temperatura wody 40°C • ciśnienie włączania 1,5 bara • dopuszczalne maks. ciśnienie układu 10 bar • maks. prądu dla SK-15 i PC-16: 10 A • maks. prądu dla PC-10P / PC-20P: 16 A
		✓		króciec ssący/tłoczny 1/4"	
✓	✓	✓	✓	wbudowany zawór zwrotny	
✓	✓	✓	✓	zabezpieczenie przed suchobiegami	
✓		✓	✓	wbudowany manometr	
✓	✓	✓	✓	manualny włącznik RESET	
✓	✓	✓	✓	diody sygnalizujące zasilanie POWER	
✓	✓	✓	✓	diody sygnalizujące pracę pompy ON	
✓	✓	✓	✓	diody sygnalizujące awarię FAILURE	
				funkcja pracy ze zbiornikiem hydroforowym	
		✓	✓	automatyczny restart	



Wyłączniki ciśnieniowe

Wyłączniki ciśnieniowe przeznaczone są do automatycznego załączania i wyłączania zestawów hydroforowych w komplecie z pompami powierzchniowymi oraz głębinowymi, wyposażonymi w silnik elektryczny.

Wyłączniki sterują pracą urządzeń w zależności od ustawienia parametrów ciśnienia załączania i wyłączania.

Wyłączniki posiadają obudowę wykonaną z trwałego tworzywa, a styki są miedziane lub srebrne. W zależności od modelu urządzenia mają różne wartości możliwych trybów pracy w określonym zakresie ciśnienia.

Wyłącznik PC-2 dodatkowo został wyposażony w manometr, a jego konstrukcja opiera się o budowę wyjścia tłoczego pięciokrójnego, dzięki czemu może zostać wykorzystany jako kompletny osprzęt zestawu hydroforowego. PC-2 posiada króćce o rozmiarze 1".

Wyłączniki z serii LCI oraz LCA mogą być wykorzystywane z silnikami trójfazowymi 3 ~ 400 V / 50 Hz, dodatkowo LCI dostępny jest z nypem zakończonym gwintem zewnętrznym 1/2".

Wyłączniki z serii LCA zostały wyprodukowane przez Grudziądzką Fabrykę Pomp.



Model	Zakres ciśnień (bar)	Maks. natężenie prądu (1~A / 3~A)	Napięcie (V)	Średnica gwintu (cale)	Typ gwintu
LCI 2	2,0-8,0	16	400	1/4	GZ
LCA 1	1,0-4,0	16	400	1/2	GW
LCA 2	2,0-8,0	16	400	1/2	GW
LCA 3	1,5-11,0	16	400	1/2	GW
PC-SK/2	1,2-5,0	12	230	1/4	GW / GZ
PC-2	1,2-5,0	8	230	1	GW, GZ
PC-9	1,2-5,0	8	230	1/4	GW

Klej do montażu osprzętu hydroforowego

Klej przeznaczony do uszczelniania wszystkich połączeń między metalowymi elementami.



Flansa

Część zamienna do zbiornika hydroforowego wykonana ze stali ocynkowanej.



Wyłącznik pływakowy

Elektromechaniczne wyłączniki służące do sterowania pracą urządzeń elektrycznych, która zależy od poziomu cieczy. Wyłączniki wykonane z trwałego tworzywa i gumowego przewodu elektrycznego (H07RN-F).

Pływaki z obciążnikiem dostępne są z kablami zasilającymi 0,6 m, 5 m, 10 m, 15 m, 20 m oraz 25 m.



Wyłącznik hydrostatyczno-pneumatyczny PN 1000

Wyłącznik służy do sterowania pracą pomp zatapialnych, jednofazowych w zależności od poziomu wody. Zaletą wyłącznika jest niewielki rozmiar i brak zewnętrznych części ruchomych. Podnosząca lub opadająca woda zmienia ciśnienie działające na wewnętrznej membranie wyłącznika. Zmiany ciśnienia powodują włączenie lub wyłączenie pompy za pomocą czujnika wyłącznika montowanego do obudowy pompy. Zasilanie pompy odbywa się poprzez gniazdo wyłącznika.

Pompa z zamontowanym wyłącznikiem hydrostatyczno-pneumatycznym może pracować automatycznie w bardzo małych studzienkach odpyływowych.





Przepony

Membrany wykonane z syntetycznej gumy EPDM, są elementem zbiorników hydroforowych. Membrana oddziela przestrzeń w zbiorniku zajęta przez wodę od przestrzeni zajętej przez powietrze. Przepony zostały wyprodukowane we Włoszech zgodnie z najwyższymi standardami europejskimi. Wszystkie przepony posiadają atest spożywczy. Dostępne rozmiary: 24 L, 35–50 L, 80 L, 100 L, 150 L.



Puszki rozruchowe

Zabudowana skrzynka wykonana z tworzywa, służąca do rozruchu silników jednofazowych. Puszki posiadają wbudowany kondensator, zabezpieczenie przeciążeniowe oraz kabel zakończony wtyczką.

Puszki w zależności od rodzaju przeznaczone są do silników o mocy 0,75 kW / 1,1 kW / 1,5 kW / 2,2 kW z zasilaniem ~ 230 V / 50 Hz.



Puszki rozruchowe		
Model (kW)	Kondensator (µF)	Zabezpieczenie (A)
0,75	35	10
1,1	45	12
1,5	55	15
2,2	70	20

NOWOŚĆ

Puszki rozruchowe do włoskich silników		
Model (kW)	Kondensator (µF)	Zabezpieczenie (A)
0,55	30	6
0,75	35	8
1,1	40	12
1,5	60	15
2,2	80	20

Śrubunki do pomp

Śrubunki dostępne w wykonaniu żeliwnym lub stalowym w rozmiarach 1½" oraz 2".



Filtry - obudowy i wkłady

Filtry naruruowe służące do oczyszczania oraz uzdatniania wody z ujęć własnych i wodociągów. Uniwersalne filtry wykonane zostały z trwałych materiałów zapewniających wieloletnią i bezawaryjną pracę. Każda obudowa wyposażona jest w klucz zaciskowy. Dostępne rodzaje wkładów: ceramiczny, węglowy, siatkowy, sznurkowy oraz piankowy. Obudowy i wkłady dostępne są w rozmiarach: 5 / 2½" i 10 / 2½".

W zależności od potrzeb instalacji, obudowy posiadają króćce w rozmiarach: 1, ½, ¾ cala.

Zastosowanie – gospodarstwa domowe.

DANE TECHNICZNE	
Siatkowy	Przeznaczony do filtracji zanieczyszczeń mechanicznych m.in. piachu, rdzy oraz różnego rodzaju osadów znajdujących się w wodzie
Sznurkowy	Przeznaczony do filtracji zanieczyszczeń mechanicznych. Wkłady zostały wykonane ze sznurka polipropylenowego. Stopień filtracji – 5 µm
Ceramiczny	Przeznaczony do filtracji zanieczyszczeń mechanicznych m.in. piachu, rdzy oraz różnego rodzaju osadów znajdujących się w wodzie. Dokładność filtracji większa niż w przypadku filtrów sznurkowych i piankowych
Piankowy	Przeznaczony do filtracji zanieczyszczeń mechanicznych m.in. piachu, rdzy oraz różnego rodzaju osadów znajdujących się w wodzie. Stopień filtracji – 5 µm
Węglowy	W formie bloku. Filtr przeznaczony do ograniczania związków chemicznych. Jego zastosowanie poprawia smak wody oraz likwiduje nieprzyjemny zapach



Zalety:

- Obudowa wykonana ze wzmocnionego polipropylenu
- Dwa oringi zapewniające szczelność
- Przezroczysta obudowa umożliwia wizualną ocenę zanieczyszczenia
- W komplecie klucz oraz uchwyt montażowy;
- Maks. ciśnienie 8 bar
- zakres temperatury 2–45°C

Obudowy ze względu na dostępne wymiary są kompatybilne z większością standardowych wkładów. Wkłady, jakie mogą być stosowane do naszych obudów to:

- wkłady mechaniczne: piankowe i sznurkowe
- wkłady mechaniczne wielorazowego użytku: siatkowe
- aktywne: blok węglowy, granulaty węglowy, zmiękczające i ceramiczne

Potrójny filtr do wody 10" if-3

- Maksymalne ciśnienie robocze: 10 bar
- Temperatura wody: 0–45
- Maksymalny przepływ: 67 l/min

Do filtra pasują wkłady: sznurkowy filtr z przędzy, UDF – ziarnisty węgiel aktywny, CTO – filtr węglowy w formie bloku.

Zastosowanie:

- wkłady mechaniczne: główne przyłącza wody w mieszkaniach i małych domach
- wkłady węglowe i zmiękczające: pojedynczy punkt poboru wody np. kran

NOWOŚĆ



Filtry antypiaskowe dyskowe

Filtry przeznaczone do usuwania zanieczyszczeń mechanicznych o wielkości powyżej 120 mikronów. Filtr zazwyczaj montowany jest za punktem źródła wody, przed głównym ujęciem wody w budynku.

Filtry tego typu często są montowane z pompami powierzchniowymi w celu zabezpieczenia części hydraulicznej, przed zanieczyszczeniami mechanicznymi o właściwościach ściernych.

Wkład dyskowy chroni przed zanieczyszczeniami mechanicznymi o charakterze ściernym, takimi jak piasek oraz pył, jednak nie przed osadami z wody, jak żelazo.

Główną zaletą jest trwałość konstrukcji, dzięki której zarówno obudowa jak i wkład służą przez wiele lat. Wewnątrz znajduje się wkład wielorazowego użytku, dlatego należy poddawać go czyszczeniu np. poprzez płukanie – można wyjąć wkład, a następnie przepłukać pod ciśnieniem.

Obudowa wykonana jest z odpornego na uderzenia oraz działania chemikaliów tworzywa.

Filtry dyskowe oraz siatkowe znajdują zastosowanie w rolnictwie, nawodnieniach, ogrodnictwie oraz użytku domowym, w celu zabezpieczenia pompy i instalacji przed przedostaniem się zanieczyszczeń.

Funkcja i zalety:

- Niewielkie rozmiary
- Precyzyjna filtracja liczona w mikronach
- Odporność na produkty chemiczne
- Zawór spustowy
- Wysoka wydajność
- Trwałość

Dodatkowo oprócz wkładów dyskowych na zamówienie dostępne są wkłady siatkowe.

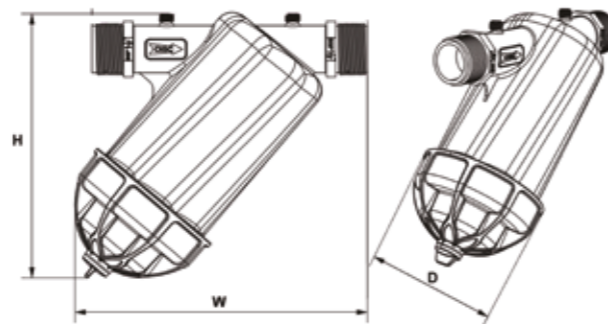

Model	Maks. przepływ (l/min)	Maks. ciśnienie (bar)	Filtracja (µm)	Powierzchnia filtracji	Wymiary (mm)
Filtry antypiaskowe dyskowe ¾"	75	8	120	160	130 / 176 / 83
Filtry antypiaskowe dyskowe 1"	100	8	120	160	173 / 190 / 89
Filtry antypiaskowe dyskowe 1¼"	200	8	120	265	230 / 250 / 120
Filtry antypiaskowe dyskowe 1½"	200	8	120	265	230 / 250 / 120

Sterylizatory UV

Sterylizatory UV służą do oczyszczania/dezynfekcji wody z zanieczyszczeń bakteriologicznych, mogących znajdować się w źródłach wody, np. w płytkich studniach lub ujęciach powierzchniowych. Zasada dezynfekcji sterylizatorów opiera się na bakteriobójczym działaniu lamp UV, w które są wyposażone. Działanie bakteriobójcze polega na pochłanianiu światła UV przez struktury DNA mikroorganizmów. Stosując prawidłowo natężenie i czas ekspozycji promieni UV, można praktycznie całkowicie zniszczyć drobnoustroje poprzez destrukcję ich DNA.

Naświetlanie wody promieniami UV jest jedną z najskuteczniejszych oraz najbezpieczniejszych metod oczyszczania, ponieważ woda nie jest oczyszczana przez związki chemiczne. Kolejną zaletą jest brak wpływu na właściwości wody, takie jak smak i zapach. W zależności od zapotrzebowania na wodę sterylizatory mogą być wyposażone od 1 do nawet 8 lamp. Lampy jakie zostały zastosowane w sterylizatorach IBO produkowane są przez firmę Philips, a ich żywotność określona jest na 8000 h. Najmniejsze sterylizatory przystosowane są do przepływu od 1 l/min, największe – dostępne na zamówienie – nawet do 3600 l/min. Ważnym aspektem użytkowania sterylizatorów wyposażonych w lampy UV jest ciągłe działanie lamp, nawet jeżeli nie ma przepływu wody: częste włączanie oraz wyłączenie lampy UV znacznie skraca jej żywotność.

Należy pamiętać, że efektywność sterylizatora zależy w dużej mierze od jakości wody, która przez niego przepływa, dlatego zalecamy stosowanie filtrów narurowych przed sterylizatorem, w celu usunięcia wszelkich zanieczyszczeń mechanicznych, takich jak piasek. Dodatkowo należy mieć na uwadze, że wpływ na skuteczność oczyszczania wody ma również zawartość żelaza oraz twardość wody. Żelazo znajdujące się w wodzie, nie powinno przekraczać poziomu 0,1 mg/l, natomiast twardość wody powinna być niższa niż 110 CaCO₃ mg/l.



Przepływ l/min	Moc (W)	Obudowa kwarcowa	Lampa UV	Średnica głowicy lampy	Liczba lamp	Lampa	Wymiary (mm)				
							A	B	C	G	Ø
1	4	230	150	16	1	PHILIPS	236		164	¼"	2"
2	6	230	227	16	1	PHILIPS	236		164	¼"	2"
4	11	296	227	16	1	PHILIPS	300		227	¼"	2"
8	16	360	303	16	1	PHILIPS	330	305	260	½"	2½"
24	25	498	452	26	1	PHILIPS	470	448	378	½"	2½"
40	30	955	895	26	1	PHILIPS	927	905	835	¾"	2½"
48	55	955	895	26	1	PHILIPS	927	905	835	¾"	2½"
90	110	955	895	26	2	PHILIPS	927	905	835	1"	5"
135	165	955	895	26	3	PHILIPS	927	905	835	1½"	5"

Zastosowanie

- Filtracja wody użytkowej
- Filtracja wody w akwarystyce
- Filtracja wody w stawach ogrodowych
- Filtracja wody w basenach

Dane

- Rura osłonowa wykonana w całości z kwarcu gwarantująca niewielkie tłumienie promieniowania
- Prosta obsługa i szybka wymiana promiennika
- Żywotność lampy powyżej 8000 h
- Transformator z kablem uziemiającym (230 V), oringi oraz adaptory w zestawie
- Obudowa ze stali nierdzewnej AISI 304
- Ciśnienie robocze do 10 bar
- Typ przyłącza – gwint zewnętrzny.



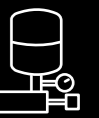

IBO RAIN SYSTEM 1 | 2 | 3

Zestaw pompowy do wody deszczowej rainsystem

Centrala Deszczowa IBO RAIN SYSTEM to nowoczesny zestaw hydroforowy przeznaczony do czerpania nagromadzonej w zbiornikach wody deszczowej z automatycznym przestawianiem poboru na sieć wodociągową, w przypadku wyczerpania zasobów deszczówki. Automatyczne przestawianie poboru jest gwarancją stałego dostępu do wody, niezależnie od ilości opadów. Urządzenie zostało zaprojektowane zgodnie z normą PN 17-17, zatem zachowuje wymaganą w domowych instalacjach deszczowych przerwę powietrzną, która zabezpiecza sieć wodociągową przed skażeniem.

Najważniejszą cechą wody deszczowej, oprócz jej darmowej dostępności, jest jej miękkość oraz brak środków chemicznych, stosowanych w stacjach uzdatniania. W związku z tym, woda deszczowa najczęściej znajduje zastosowanie w systemach nawadniania ogrodów i warzywników, spłuczki toaletowych oraz domowych pralek.

Bazą centrali deszczowej IRS są pompy IWH 2-03 o wydajności do 75 l/min, IWH 3-04 o wydajności do 85 l/min oraz największy model BJ 60/100 o wydajności do 100 l/min. Są to pompy, które charakteryzują się najwyższą odpornością na pracę w wodzie deszczowej, oraz posiadają większą niż pozostałe pompy zdolność ssania. Cecha ta jest niezwykle ważna w instalacjach czerpiących wodę z zbiorników znacznie oddalonych od miejsca montażu pompy.

Pompę obsługuje inteligentny wyłącznik ciśnieniowy z elektronicznym wyświetlaczem oraz zbiornik wyrównawczy FIX19I z 5 letnią gwarancją. Ramą urządzenia jest konstrukcja z stali nierdzewnej przystosowana do montażu ściennego lub bezpośrednio do posadzki. Dodatkowo centrala jest wyposażona w zabudowany filtr z wkładem sznurkowym oraz pływak o długości 25 metrów.

Funkcje użytkowe centrali IRS, jej konstrukcja oraz zastosowane podzespoły są efektem wieloletniego doświadczenia firmy Dambat w doborze urządzeń i systemów do eksploatacji wody deszczowej oraz współpracujących z nimi instalatorów, których uwagi i sugestie przyczyniły się do powstania prezentowanego zestawu. Przykładem takiej funkcjonalności naszej centrali jest panel sterujący z opcją ręcznego ustawienia pozycji elektrozaworu (trzy tryby pracy: automat, tylko zbiornik, tylko sieć wodociągowa) oraz zabezpieczenie przed zbyt niską wydajnością sieci wodociągowej i zapowietrzeniu pompy.

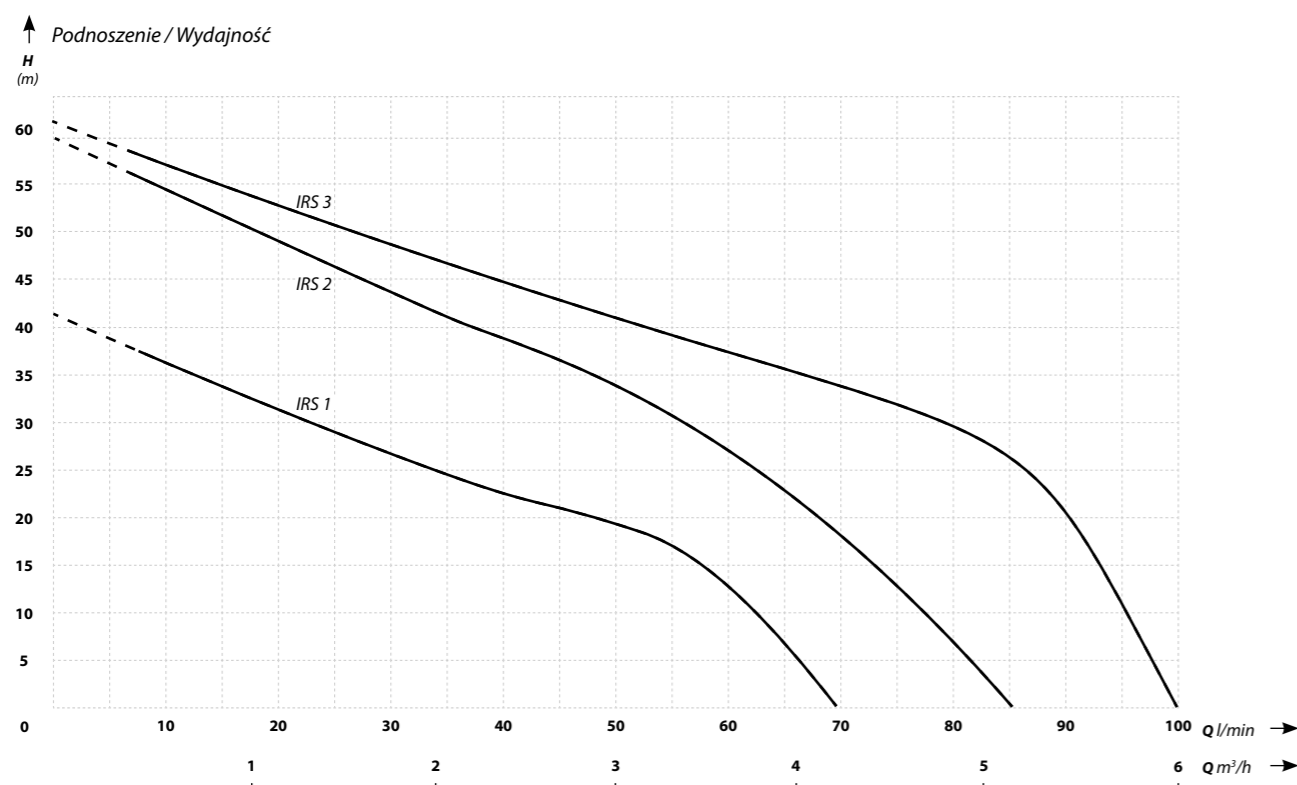

IBO RAIN SYSTEM 1 | 2 | 3 cd.

rainsystem

Możliwości wykorzystania deszczówki

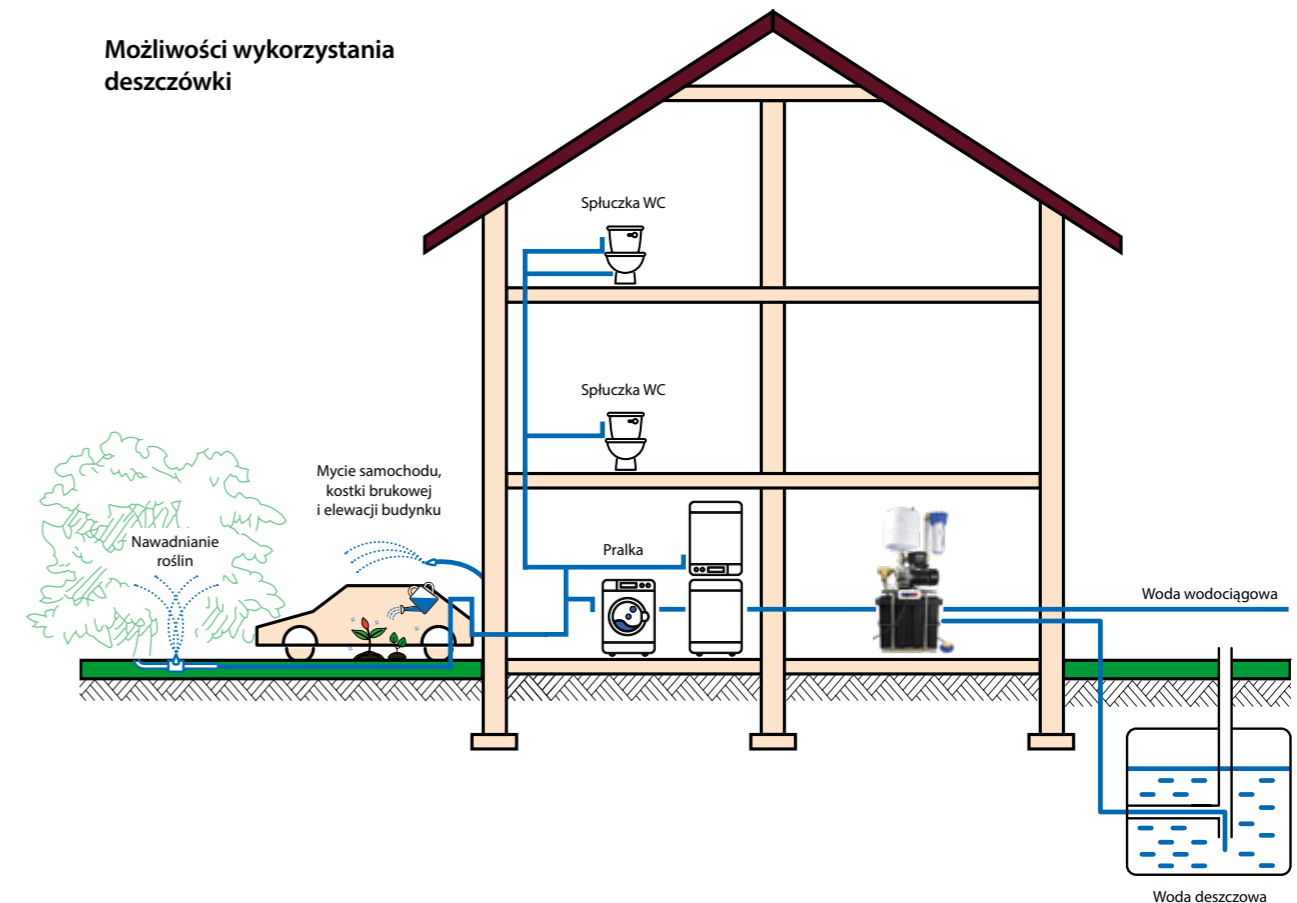

Średnice przyłączy hydraulicznych:

- Przyłącze ssawne do zbiornika na wodę deszczową: 1"
- Przyłącze sieci wodociągowej: 1"
- Przelew awaryjny zbiornika przerwy powietrznej: 2"
- Przyłącze do domowej instalacji wody deszczowej: 1"

Konstrukcja centrali deszczowej IBO Rain System przewiduje montaż do posadzki oraz montaż ścienny na wspornikach o nośności do 60 kg.

Maksymalna odległość zbiornika na wodę deszczową od miejsca montażu centrali deszczowej to 25 metrów przy zachowaniu średnicy wewnętrznej przewodu ssawnego minimum 32,6 mm (PE40).

Model	Podnoszenie (m)	Wydajność (l/min)	Moc silnika (W)	Zasilanie (V)	Rodzaj sterowania	Wymiary wys/szer/gł (cm)
IRS 1	42	70	750	230		
IRS 2	60	85	1100	230	IBOPRESS SX	110 / 50 / 40
IRS 3	62	100	1300	230		



Osprzęt studzienny i węże



Złącze kabla

Linka stalowa INOX | Linka polipropylenowa

Głowice studzienne

Filtry studzienne

Złącze studzienne

Centralizator / amortyzator momentu obrotowego

Przewody elektryczne

Węże

Węże ogrodowe IBO GARDEN

Szybkozłącza

Węże ogrodowe elastyczne

Węże antywibracyjne i łącza antywibracyjne proste

Węże ssące

Węże ssawne – zbrojone

Węże ssawne – HELIX

Węże tłoczne

Węże basenowe

Deszczownia szpulowa

IBO 600 | IBO 610



Złącze kabla

Przy sprzedaży pomp głębinowych oraz zatapialnych, dla naszych klientów oferujemy możliwość przedłużenia przewodu elektrycznego, o dowolną długość przy pomocy hermetycznego złącza.

W zależności od:

- mocy silnika pompy
- ilości żył
- długości przewodu jaki ma zostać podłączony

Nasi doradcy dopasują przewód elektryczny o odpowiednim przekroju.

Każde złącze wykonywane jest w trzech etapach:

1. Każda żyła z osobna jest lutowana w celu zapewnienia odpowiedniego przepływu prądu.
2. Po zlutowaniu, każda z żył uszczelniana jest przy pomocy koszulki termokurczliwej, która wypełniona jest klejem. Koszulki następnie są zgrzewane.
3. Na końcu zakładana jest zewnętrzna izolacja termokurczliwa ze zwiększoną ilością kleju, który przy podgrzaniu wypełnia całkowicie łączenie kabla.

Opisana procedura łączenia kabla zapewnia gwarancję wieloletniej szczelności oraz bezawaryjnej pracy. Wszystkie złącza wykonane przez firmę Dambat podlegają gwarancji producenta.



Linka stalowa INOX | Linka polipropylenowa

Linka INOX

Linka wykonana ze stali nierdzewnej w konstrukcji 7 x 7. Linki mogą być wykorzystywane do podwieszania pomp głębinowych w studniach oraz odwiertach. Linka została wykonana ze stali nierdzewnej AISI 304, dzięki czemu jest całkowicie odporna na działanie warunków atmosferycznych. Wraz z linkami dostępne są klamry ze stali nierdzewnej oraz zaciski z aluminium.

Linka PP

Linka w oplocie wykonana z polipropylenu tworzy elastyczną i lekką alternatywę dla linki stalowej. Linki PP są odporne na gnicie, olej, wodę, benzynę i większość chemikaliów. Linki wykonane z polipropylenu jako jedyne nie są zatapialne.

Linki dostępne w rozmiarach: 6 mm, 8 mm, 10 mm.



Model	Średnica (mm)	Przekrój	Maks. obciążenie (m)	Wytrzymałość (N/mm ²) / rozciąganie	Obciążenie zrywające (kN)	Waga (kg)
Linka INOX	3	7 x 7	520	1770	5,07	0,037
Linka PP	6	oplot	500	21%	5,0	0,017
Linka PP	8	oplot	900	21%	9,0	0,030
Linka PP	10	oplot	1200	21%	12,0	0,045

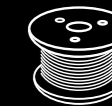
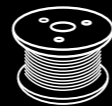

Głowice studzienne

Pokrywa służąca do hermetycznego zamknięcia rury osłonowej studni głębinowej, przez którą wyprowadzona zostaje rura tłoczna. Głowica zapewnia szczelne zamknięcie studni, dzięki uszczelce zaciskającej się na rurze osłonowej. Poprzez szczelne zamknięcie studnia zostaje zabezpieczona przed przedostaniem się do wnętrza zanieczyszczeń oraz wód powierzchniowych. Głowice występują w 3 wersjach konstrukcyjnych z tworzywa, stali oraz z ocynkowanego żeliwa. Wszystkie głowice wyposażone są w metalowe ucho, przy pomocy którego można zawiesić pompę, a dławnica kabla zapewnia szczelne prowadzenie przewodu zasilającego. Różne rozmiary gwintów przyłączeniowych pozwalają na podłączenie rur o różnych średnicach. W zależności od konstrukcji, dostępne są głowice dedykowane dla rur osłonowych od 110 mm do 160 mm, czyli dla studni 4" i 6".

ROZMIAR	Typ głowicy		
	Gwint zewnętrzny (ocynk)	Przelot (ocynk)	Przelot (tworzywo)
110 / 1"	✓		
110 / 1¼"	✓		
110 / 32 mm		✓	
110 / 32 mm			✓
110 / 40 mm		✓	
125 / 1"	✓		
125 / 25 mm		✓	
125 / 1¼"	✓		
125 / 32 mm		✓	
125 / 1½"	✓		
125 / 40 mm		✓	
160 / 1½"	✓		
160 / 40 mm			✓
160 / 40 mm		✓	
160 / 2"	✓		
160 / 50 mm		✓	
160 / 50 mm			✓
160 / 63 mm		✓	



Głowica wyposażona jest w:

- Przyłącze hydrauliczne (uszczelkę) do podłączenia rury tłocznej wodę z pompy
- Dławicę kabla umożliwiającą podłączenie i przeprowadzenie przez głowicę kabla zasilającego
- Metalowe ucho umożliwiające podczepienie linki do zawieszenia pompy
- Gwint zewnętrzny lub przelot zaciskany uszczelką
- Uszczelkę służącą do zaciśnięcia rury tłocznej oraz studziennej

Filtry studzienne

Filtry „szpilkowe” przeznaczone do studni kręgowych w celu ich pogłębienia lub wykorzystywane jako alternatywa studni głębinowych, służą zabezpieczeniu pomp przed szkodliwym działaniem piachu.

Filtry mogą być montowane do różnego rodzaju pomp od pomp ręcznych po pompy powierzchniowe oraz hydroforowe, zarówno jednostopniowe jak i wielostopniowe. Filtr nie nadaje się do wbijania – należy go swobodnie zakotwić w gruncie.

Filtry posiadają 3-częściową budowę:

- Żeliwny trzpień w formie grota
- Nawiercana rura wykonana ze stali ocynkowanej
- Zakończenie w formie gwintu umożliwiającego przyłączenie instalacji

Parametry:

- Długość całkowita: 130 cm
- Długość grota: 20 cm
- Średnica filtra: 5 cm
- Średnica przyłącza: 1¼"

Zastosowanie:

- Pogłębienie studni kręgowych
- Filtracja studni kręgowych
- Alternatywa dla studni głębinowych

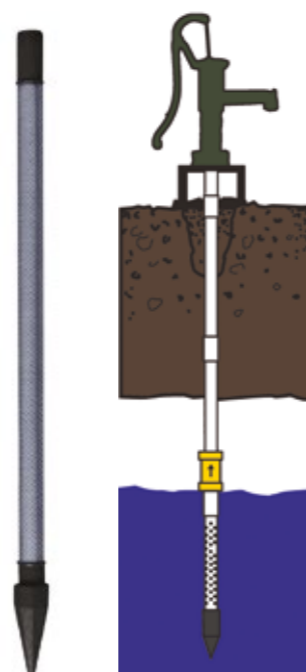

Złącze studzienne

Złącze studzienne to nowatorskie rozwiązanie do łatwego montażu / demontażu pompy głębinowej w odwiercie.

Wykonane z mosiądzu złącze umożliwia zawieszenie pompy bezpośrednio w otworze studziennym, bez wyprowadzania rury tłocznej na powierzchnię. Tym samym zabezpiecza studnię przed jej zanieczyszczeniem lub zalaniem przez wody powierzchniowe. Pozwala to także na uniknięcie stosowania betonowej obudowy studni, w której znajduje się rurociąg tłoczny oraz zakończona głowicą rura osłonowa.

Rurociąg odprowadzający wodę ułożony jest poniżej poziomu zamarzania i posiada bezpośrednie podłączenie do obudowy za pomocą mosiężnego adaptera. Złącze umożliwia więc łatwe mocowanie pompy głębinowej. Całość jest zakopana.

Zalety złącza:

- Brak konieczności stosowania betonowej obudowy studni i używania głowicy studziennej
- Zabezpieczenie studni przed zanieczyszczeniem
- Łatwy dostęp do studni
- Bardzo prosty demontaż pompy
- Możliwość instalacji pomp 2½" / 3" / 3½" / 4"
- Montaż rurociągu poniżej strefy zamarzania gruntu
- Dostępne rozmiary 1" oraz 1¼"



Centralizator / amortyzator momentu obrotowego

Zastosowanie

Centralizator służy do stabilizacji pompy wewnątrz rury studziennej oraz zapobiegania przemieszczeniu się pompy podczas momentu rozruchowego silnika.

Budowa

Centralizator wykonany jest z trwałej gumy, której kształt można dopasować w zależności od rozmiaru studni. Centralizator jest ponacinany wzdłużnie oraz zakończony dwoma opaskami zaciskowymi pozwalającymi zamontować go na rurze tłocznej. Po przez zbliżenie do siebie zacisków centralizatora będziemy zwiększali jego średnicę, dopasowując go tym samym do średnicy studni.

Instalacja

Centralizator należy zamontować na rurze tłocznej. W celu jego instalacji należy dokręcić zaciski w taki sposób, aby centralizator nie przemieszczał się wzdłuż układu tłoczego. Ważnym jest by górny zacisk był dokręcony mocniej niż zacisk dolny, tak aby w razie potrzeby bezproblemowo zdemontować pompę. Dolny zacisk centralizatora powinien się znajdować 10–20 cm powyżej pompy. Centralizator powinien być dopasowany do średnicy studni jednak nie w stopniu utrudniającym opuszczenie pompy do studni.

Właściwości

Centralizator przeznaczony do układów wyposażonych w rurę tłoczną o średnicy od 1" do 1¼" oraz rurę osłonową od 4" do 8". Zaciski dołączone do centralizatora wykonane są ze stali nierdzewnej.



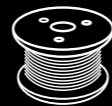

Przewody elektryczne

H07RN-F kabel elektroenergetyczny i sterowniczy, gumowy, ciężki, 450/750 V, do zastosowania w przemyśle i rolnictwie, klasa 5, od -25°C do 60°C, odporny na działanie oleju, niepodtrzymujący płomieni
Zgodność: PN-EN 60228 / PN-EN 60332-1

Cechy:

- Odporny na działanie niskich temperatur
- Odporność na uszkodzenia mechaniczne
- Olejoodporność
- Odporność na promieniowanie UV

Zastosowanie:

- Urządzenia ręczne i zasilające
- Średnie obciążenia mechaniczne
- Zastosowanie w przemyśle i rolnictwie
- W środowisku suchym, mokrym i wilgotnym

W zależności od dostawy wymiary mogą się różnić od deklarowanych



Napięcie nominalne	450 / 750 V
Materiał żył	Miedź
Liczba żył	3 / 4
Identyfikacja żył	Kolor
Rodzaj żył	Wielodrutowe (giętkie)
Izolacja żyły	Guma (EPR)
Klasa żyły	Klasa 5 = giętki
Materiał powłoki zewnętrznej	Guma (EPR)
Dopuszczalna temperatura kabla	-25°C do +60°C
Kolor izolacji	Czarny
Kształt	Okrągły
Powłoka	Chloroprenowa, olejoodporna, nierozprzestrzeniająca płomienia

Model liczba żył × przekrój żyły (mm ²)	Liczba żył / kolor izolacji	
	Robocze	Ochronne
	2 (brązowa, niebieska)	1 (żółto-zielona)
Średnica zewnętrzna (mm)		
3 × 1,5	9,5	
3 × 2,5	10,5	
3 × 4	13	
3 × 6	14,5	
3 × 10	22,4	

Model liczba żył × przekrój żyły (mm ²)	Liczba żył / kolor izolacji	
	Robocze	Ochronne
	3 (brązowa, czarna, niebieska)	1 (żółto-zielona)
Średnica zewnętrzna (mm)		
4 × 1,5	10,5	
4 × 2,5	12,5	
4 × 4	14,5	
4 × 6	16,2	
4 × 10	21,5	

Typ silnika	Moc (kW)	1 mm ²	1,5 mm ²	2,5 mm ²	4 mm ²	6 mm ²	10 mm ²	16 mm ²
230 V	0,37	50 m	75 m	125 m				
230 V	0,55	38 m	57 m	95 m	152 m			
230 V	0,75	30 m	45 m	75 m	120 m	174 m		
230 V	1,1	22 m	33 m	53 m	85 m	127 m	210 m	
230 V	1,5		23 m	38 m	63 m	92 m	154 m	246 m
230 V	2,2			28 m	45 m	67 m	112 m	180 m
400 V	0,37	240 m						
400 V	0,55	164 m	246 m					
400 V	0,75	133 m	200 m	233 m				
400 V	1,1	97 m	146 m	244 m	390 m			
400 V	1,5	72 m	109 m	180 m	290 m	435 m		
400 V	2,2	51 m	78 m	130 m	207 m	310 m	516 m	
400 V	3	41 m	62 m	104 m	167 m	250 m	416 m	
400 V	4	13 m	46 m	77 m	124 m	186 m	310 m	496 m
400 V	5,5		33 m	56 m	90 m	135 m	225 m	360 m
400 V	7,5			25 m	66 m	100 m	165 m	270 m

Węże ogrodowe IBO GARDEN

Węże ogrodowe wykonane z trwałych materiałów, charakteryzujące się wysoką wytrzymałością na uszkodzenia mechaniczne i działanie promieni UV. Węże są odporne na działania różnych czynników pogodowych. Mogą być stosowane zarówno latem jak i łagodną zimą. Dodatkową zaletą węży jest ich elastyczność, eliminująca ryzyko pęknięcia i ułatwiająca obsługę.

Charakterystyka:

- Materiał PVC
- Możliwość stosowania cały rok, zakres temperatur roboczych -10/+50°C
- Wąż 3-warstwowy w kolorze zielonym
- Poliestrowy opłot krzyżowy
- Odporny na promienie UV
- Wyeliminowanie ryzyka osadzania glonów wewnątrz węża
- Elastyczna konstrukcja
- Ciśnienie rozrywające: 20 bar

Węże wyprodukowane zostały z wysokiej jakości PVC. Charakteryzuje się wytrzymałością oraz wyjątkową trwałością, także jeśli chodzi o odporność na wysokie temperatury:

- I warstwa – wewnętrzna, ochronna wykonana z czarnego PVC odporna na UV i osadzanie się glonów w wężu
- II warstwa – poliestrowy opłot krzyżowy z włókna syntetycznego
- III warstwa – wzmacniająca zewnętrzna, transparentna-zielona wykonana z miękkiego PVC.

Zastosowanie:

- do podlewania
- do przepompowywania wody
- do zraszania



Średnica (cale)	Długość (m)		
1/2	20	20	–
3/4	30	30	30
1	50	50	50

Szybkozłącza



Szybkozłącze klowe

Złącza przeznaczone do montażu z węzami ssawnymi. Charakteryzują się odpornością na podciśnienie wytwarzane między pompą a wężem. Złącza dostępne są w rozmiarach:

- 3/4"
- 1"
- 1 1/4"
- 1 1/2"

Złącza wykonane zostały z mosiądzu oraz wyposażone w gumową uszczelkę.



Nasada strażacka

Aluminiowe nasady służące do łączenia pompy z wężem



Szybkozłącze do węża

Aluminiowe szybkozłącza służące do łączenia węży

Węże ogrodowe elastyczne

Węże ogrodowe elastyczne rozciągają się trzykrotnie pod wpływem ciśnienia wody. W zestawie z pistoletem posiadającym aż 7 trybów pracy oraz blokadę spustu, umożliwiającą ciągłą pracę bez konieczności trzymania pistoletu w dłoni. Węże nie zaginają się podczas rozciągania.

W ofercie posiadamy trzy długości węży:

- długość początkowa 10 m – po rozciągnięciu 30 m
- długość początkowa 15 m – po rozciągnięciu 45 m
- długość początkowa 20 m – po rozciągnięciu 60 m





Węże antywibracyjne i łącza antywibracyjne proste

Wąż antywibracyjny



Łącza antywibracyjne

Węże antywibracyjne z kolaniem:

Elastyczne węże antywibracyjne wykonane z syntetycznej gumy EPDM, dopuszczonej do kontaktu z wodą pitną, w metalowym oplocie zabezpieczającym przewód tłoczny. Węże zakończone mosiężnymi końcówkami. Z jednej strony kolaniem z obrotowym śrubunkiem wyposażonym w uszczelkę, z drugiej nypem. Wąż o długości 30 cm posiada średnicę zewnętrzną 19 mm oraz gwint GW x GZ (1" x 1/2"). Wąż o długości 54 cm posiada średnicę zewnętrzną 26 mm oraz gwint o GW x GZ (1" x 1"). Węże o długości 60 cm, 70 cm, 80 cm posiadają średnicę zewnętrzną 32 mm oraz gwint GW x GZ (1" x 1").

Zastosowanie

Dystrybucja wody w instalacjach grzewczych i klimatyzacyjnych, domowe instalacje wodne. Giętkie połączenia pomp i zbiorników hydroforowych oraz wszystkie połączenia służące dystrybucji wody o temperaturze do 90°C.

Łącza antywibracyjne proste:

- Elastyczne łącza antywibracyjne są wykonane z syntetycznej gumy EPDM dopuszczonej do kontaktu z wodą pitną, w metalowym oplocie zabezpieczającym przewód tłoczny.
- Łącza zakończone mosiężnymi końcówkami, z jednej strony śrubunkiem wyposażonym w uszczelkę z drugiej nypem.
- Łącza dostępne w rozmiarach 30, 40, 50, 60, 80, 100 cm o średnicy gwintów GW x GZ (1" x 1").

Zastosowanie

Dystrybucja wody w instalacjach grzewczych i klimatyzacyjnych, domowe instalacje wodne. Giętkie połączenia służące dystrybucji wody o temperaturze do 90°C.

Węże kolanowe (cm)	Średnica (mm)	Łącza proste (cm)	Średnica (mm)
30	18	30	
54	27	40	
60		50	
70		60	32
80	32	70	
100		80	

Węże ssące

Plastikowy wąż ssący o długości 4 i 7 m, przeznaczony do poboru wody z różnych źródeł powierzchniowych, przy pomocy pomp zasysających.

Wąż zakończony jest koszem ssącym, który uniemożliwia przedostanie się zanieczyszczeń większych rozmiarów, takich np. jak liście. Z drugiej strony wąż zakończono 1" śrubunkiem, umożliwiającym wkręcenie węża w króciec ssący pompy.

Zastosowanie

Pobór wody ze studni kopanych i głębinowych, jezior, rzek i zbiorników.



Węże ssawne – zbrojone

Przezroczysty, lekki wąż wzmacniany wtopionym drutem stalowym, o małym promieniu gięcia. Węże zbrojone znajdują zastosowanie jako węże ssawne i tłoczne. Charakteryzują się odpornością na podciśnienie oraz posiadają zdolność adaptacji do trudnych warunków pogodowych.

Zastosowanie

Wąż nadaje się do zasysania i transportu wody, oleju i proszku w fabrykach. Węże znajdują zastosowanie w rolnictwie, inżynierii lądowej, nawadnianiu, przemyśle (w systemach doprowadzania wody i oleju do instalacji i urządzeń). Jest to alternatywa dla węża gumowego i metalowej rury.

Materiał: PVC

Helix: drut stalowy

Temperatura robocza: od -5°C do +65°C

Cechy

- Bardzo gładka ściana wewnętrzna i powierzchnia zewnętrzna
- Wzmocniony spiralą z drutu stalowego
- Dobra odporność na zgniatanie, ścieranie i większość chemikaliów
- Doskonała odporność na ciśnienie i podciśnienie
- Nietoksyczny oraz bezzapachowy



Średnica (cale)	Wewnętrzna (mm)	Zewnętrzna (mm)	Długość (m/rolka)	Ciśnienie robocze (bar)	Ciśnienie testowe (bar)
3/4	19	23	50	5	13
1	25	30	50	5	13
1-1/4	32	38	50	4	12
2	50	58	50	4	12
3	76	90	30	4	12

Węże ssawne – HELIX

Lekki, elastyczny wąż, który znajduje zastosowanie w tłoczeniu oraz ssaniu o podniesionej odporności na promienie UV.

Ważną cechą węża jest odporność na podciśnienie. W porównaniu do węża zbrojonych charakteryzują się mniejszą wagą.

Zastosowanie

W przemyśle, rolnictwie, nawadnianiu i inżynierii lądowej. Jest idealną alternatywą dla węża gumowego i metalowej rury. Może służyć do transportu granulatu, proszku, zboża, wody w systemach nawadniania oraz wody i oleju w instalacjach przemysłowych.

Materiał: PVC

Helix: drut PVC

Temperatura robocza: od -5°C do +65°C



Cechy

- Bardzo gładka ściana wewnętrzna i powierzchnia zewnętrzna
- Wzmocniony spiralą z drutu stalowego
- Dobra odporność na zgniatanie, ścieranie i większość chemikaliów
- Doskonała odporność na ciśnienie i podciśnienie
- Nietoksyczny oraz bezzapachowy

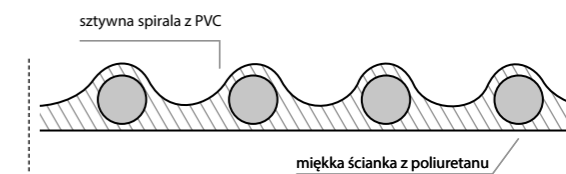

Średnica (cale)	Wewnętrzna (mm)	Zewnętrzna (mm)	Długość (m/rolka)	Ciśnienie robocze (bar)	Ciśnienie testowe (bar)	Podciśnienie robocze (bar)
3/4	19	21		6	18	
1	25	27,5		6	18	
1-1/4	32	34,5	30	6	18	1,5
1-1/2	38	41		5	16	



Węże tłoczne

Elastyczne węże tłoczne przeznaczone do tłoczenia wody i ścieków. Węże dostępne w wersjach:

- Wąż elastyczny Eco – niebieski wąż tłoczny o maksymalnym dopuszczalnym ciśnieniu 2 bar, w odcinkach 50 m. Dostępne rozmiary: 1" i 2"
- PVC – niebieski wąż tłoczny o maksymalnym dopuszczalnym ciśnieniu 2 bar, w odcinkach 50 m. Dostępne rozmiary: 1" / 1¼" / 1½" / 2" / 2½" / 3"
- W oplocie parciowym (wąż strażacki) oraz w oplocie parciowym z szybkozłączkami – biały wąż o maksymalnym dopuszczalnym ciśnieniu 8 bar. Dostępne rozmiary: 1½" / 2"

Zastosowanie

Odwodnienie wykopów i zalanych pomieszczeń, wypompowywanie ścieków, wody z jezior, stawów, rzek przy pomocy pomp zatapialnych.



Model	Typ	1"	1¼"	1½"	2"	3"	Maks. ciśnienie
Wąż gumowy eco		50 m	-	-	50 m	-	2 bar
Wąż gumowy blue			50 m	50 m		50 m	
Wąż parciowy		30 m	-	30 m		20 / 30 m	
Wąż parciowy z szybkozłączkami		-	-	-	20 m / 30 m	-	8 bar
Wąż parciowy z szybkozłączkami MAX		-	-	-	-	-	

Węże basenowe

Węże basenowe – rolki

Seria węży basenowych przeznaczona do podłączania różnych akcesoriów pompujących, filtrujących, próżniowych oraz czyszczących. Węże zostały wykonane z polietylenu o wysokiej gęstości (HDPE), dzięki czemu uzyskano elastyczność, niską wagę oraz wysoką trwałość. Wykonanie materiałowe zapewnia odporność na działanie promieni UV, chloru oraz niekorzystnych warunków pogodowych.

Węże występują w rolkach 50 m o średnicach 32 mm oraz 38 mm, z których można odcinać dowolną długość będącą wielokrotnością 1 m.

Węże basenowe – odcinki

Seria węży basenowych przeznaczona do podłączania różnych akcesoriów pompujących, filtrujących, próżniowych oraz czyszczących.

Węże występują w odcinkach 11 m o średnicach 32 mm oraz 38 mm, które posiadają zamontowane złączki rotacyjne.

Zakres temperatury pracy: od -15 °C do +60 °C



Zalety:

- Bardzo elastyczny i pływający
- Gładka wewnętrzna powłoka
- Struktura odporna na zgniatanie
- Wysoka szczelność
- Mały promień gięcia
- Odporność na rozrywanie
- Wysoka wytrzymałość na rozciąganie
- Dostępne w rolkach lub odcinkach 11 m z adapterami

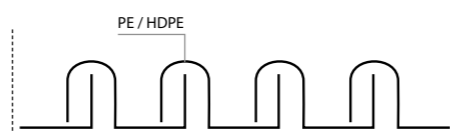

Model	Średnica (cale)	Długość (m)	Adaptery	Możliwość dopasowania długości	Podciśnienie robocze (bar)	Ciśnienie testowe (bar)
Wąż (rolka) 32 mm	1¼	50	nie	tak	0,8	4
Wąż (rolka) 38 mm	1½					
Wąż 11 m / 32 mm	1¼	11	tak	nie	0,8	4
Wąż 11 m / 38 mm	1½					

IBO 600 | IBO 610

Charakterystyka:

- Deszczownia z wbudowanym by-passem
- 4 biegowa przekładnia wyposażona w wał całkowicie zanurzony w wannie olejowej
- Przekładnia z wyjściem WOM do szybkiego przewijania węża
- Układ hamowania do automatycznego rozwijania węża
- Automatyczne dostosowanie prędkości przewijania w zależności od średnicy węża
- Zabezpieczenie przed samoczynnym połuzowaniem węża
- Mechanizm zabezpieczający przed nierównomiernym nawijaniem węża
- Deszczownia jest wyposażona w elektryczne urządzenie do pomiaru prędkości zwijania węża, zegar cyfrowy
- Ślimakowy (śrubowy) system układania węża z podwójną prowadnicą oraz wysoką dokładnością regulacji
- Wspornik szpuli na łożyskach kulowych oraz pierścieni uszczelniających wykonane ze stali nierdzewnej
- Rama obrotowa na centralnej płycie wyposażonej w łożyska kulowe obraca się o 360°
- Podnoszenie wózka na końcu zraszacza za pomocą ręcznej korby (lub ręcznej pompy hydraulicznej)
- W komplecie elastyczny wąż gumowy zasilający deszczownicę, wraz z połączeniami
- Regulowany rozstaw i wysokość kół
- SIME spryskiwacz o powolnym powrocie wraz z zestawem dysz
- Manometr glicerynowy na wejściu deszczownicy
- Przegub kulowy na wózku zraszającym
- Spryskiwacz wyposażony w obciążnik
- Wózek szpuli cynkowany ogniowo na kołach pneumatycznych
- Hydrauliczne wysuwanie i wsuwanie podpór teleskopowych

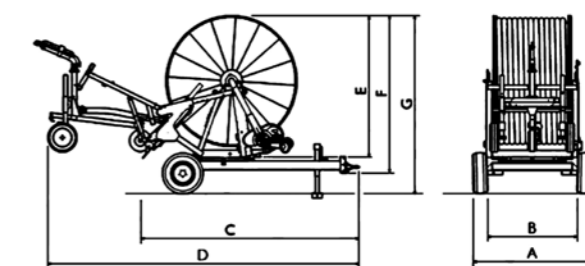

Model	Wymiary (mm)							KG
	A	B	C	D	E	F	G	
IBO 600	1780	1630	2850	4550	1820	2020	2340	1140
IBO 610	2100	1900	3210	5000	2070	2320	2670	1680

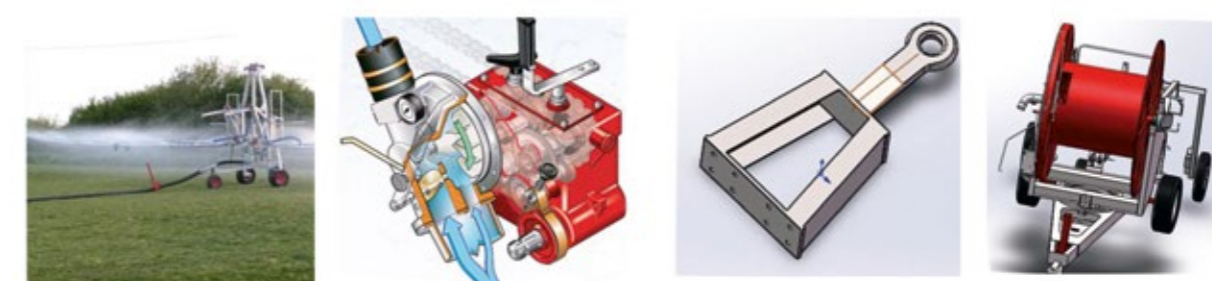

Model	Wąż PE Średnica (mm)	Wąż PE Długość (m)	Wydajność spryskiwacza (m³/h)	Ciśnienie wejściowe (bar)	Średnica dyszy (mm)	Waga (obciążenie wodą) (kg)	Waga (bez wody) (kg)
IBO 600	63	300	10-21	5,5-10	12-16	1740	1120
	70	330	12-26	5,5-10	14-18	1840	1210
	75	250	14-34	5,5-10	14-20	1730	1140
	80	160	16-37	5,5-10	16-22	1750	1100
IBO 610	75	350	14-26	5,5-10	14-18	2075	1453
	82	330	19-48	5,5-10	16-24	2350	1680
	90	310	25-52	5,5-10	18-28	2400	1790
	100	220	26-60	5,5-10	20-28	2460	1820

Systemy ciśnieniowe

Produkty IBO są punktem odniesienia dla jakości i niezawodności w branży pompowej w Polsce.

Firma Dambat oferuje rozległy wybór systemów ciśnieniowych, dzięki czemu jesteśmy w stanie dostarczyć produkt idealnie dostosowany do potrzeb i wymagań klienta. Produkty marki IBO możemy dopasować praktycznie do każdego domu i budżetu.

Wybór najbardziej odpowiedniego produktu dla danego zastosowania zależy od wielu czynników m.in.:

Jakie będzie zapotrzebowanie na wodę?

(Wydajność w l/min lub m³/h)?

Zapotrzebowanie w dużej mierze będzie zależało od liczby kranów lub punktów tłocznych, które mogą być używane w tym samym czasie.

Jakie ciśnienie będzie potrzebne?

Straty wytwarzane podczas tłoczenia rurociągiem (zarówno na odcinkach pionowych jak i poziomych, a także przy dostarczeniu wody pod określonym ciśnieniem do wyżej położonych pięter lub w większych układach instalacyjnych), spowodują, że zapotrzebowanie na zdolność wytwarzania ciśnienia przez pompę będzie większe niż w przypadku domów jednopiętrowych oraz małych systemów instalacyjnych.



Schemat doboru parametrów urządzenia

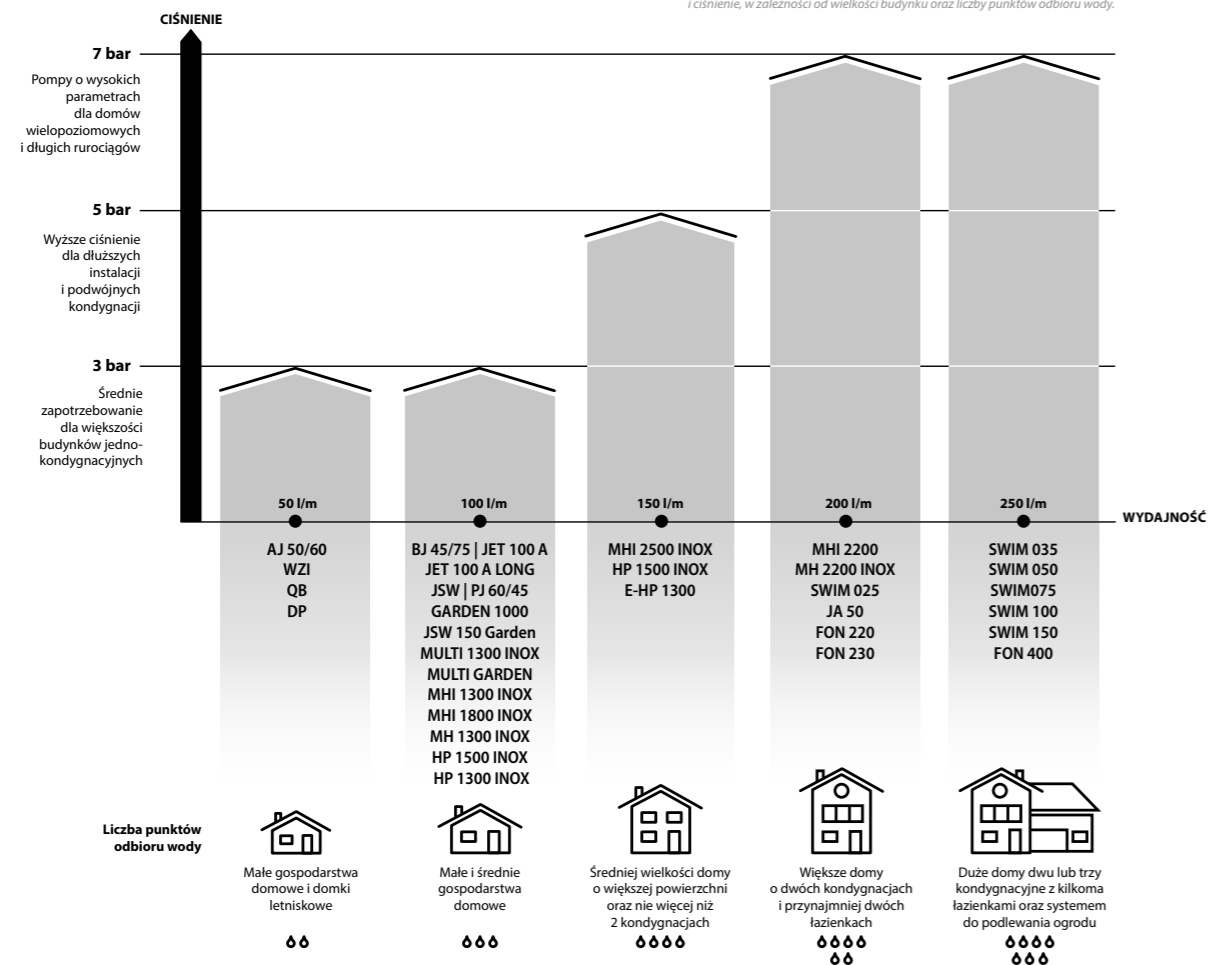

Pompy do ścieków

Firma Dambat oferuje szeroki wybór modeli pomp zatapialnych do zastosowań indywidualnych, gospodarczych, rolnych oraz przemysłowych.

Pompy IBO to niezawodne urządzenia kontrolowane na każdym etapie produkcji oraz wykonane z solidnych materiałów, dzięki czemu charakteryzują się wydłużoną żywotnością względem konkurencyjnych produktów.

Dambat oferuje szeroki przekrój urządzeń o różnych parametrach i właściwościach, dostosowanych do danego typu instalacji, aby montaż urządzenia oraz jego praca były łatwe i bezawaryjne. Wybrane modele jednofazowe dostępne są w wersjach z wyłącznikiem pływakowym oraz bez wyłącznika. Część pomp dedykowanych do pompowania ścieków może być montowana przy pomocy stopy sprzęgającej.

POMPY DO ŚCIEKÓW – RODZAJ ZASTOSOWANIA									
Rodzaj zanieczyszczeń	Rodzaj pompy	Pompy do wody czystej	Pompy do wody lekko zanieczyszczonej (basen, woda deszczowa, odwodnienia zalanych pomieszczeń)	Pompy do wody brudnej zanieczyszczonej o średnicy zanieczyszczeń do 30 mm (basen, woda deszczowa, odwodnienia zalanych pomieszczeń)	Pompy do wody brudnej zanieczyszczonej o średnicy zanieczyszczeń od 30 mm do 50 mm (zawiesiny, szambo, ścieki)	Pompy z rozdrabniaczem do ścieków surowych w gospodarstwach domowych (szambo, ścieki)	Pompy dla rolnictwa i przemysłu do ścieków surowych (zawiesiny, szambo, ścieki)	Pompy do odwodnień i drenaży (rowy melioracyjne, place budowy, kopalnie, zbiorniki z zawartością piachu lub mułu)	Pompy do zawieszonych cząsteczek (zbiorniki z osadami sedymentacyjnymi)
Woda ze studni, rzeki, jeziora	NEMO, VM 60, MULTI IP, FAXIAL INOX, SWQ IVR	✓	-	-	-	-	-	-	-
Woda deszczowa	IP, IPE, IPK, IPC, FLOW LOW, H SWQ, RAINER 1200 AUTO	✓	✓	-	-	-	-	-	-
Odwodnienia	SWQ, SWQ PRO, SWQ F, WQX, KBFU, IBX AUTO	✓	✓	-	-	-	-	-	-
Woda brudna, ścieki rzadkie	FWQ INOX, MAGNUM, WQF, SN 450, SWQ SEPTIC, VY	✓	✓	✓	-	-	-	-	-
Ścieki, fekalia	WQ PRO, BIG, WQ PROFESIONAL	✓	✓	✓	✓	-	-	-	-
	WQ 65, WQ 80, CTR, FURIATKA, WQV 7, SWQ 1300, SWQ 2200, WQI, ZWQ	✓	✓	✓	✓	✓	-	-	-
	KRAKEN, UP 60/80	✓	✓	✓	✓	✓	✓	-	-
Osady, zawiesiny	VOX 50, MWQ	✓	✓	✓	✓	-	-	-	✓

Pomoc w doborze pompy

Potrzebujesz pomocy w doborze pompy?
Sprawdź poniżej zamieszczone dane i skontaktuj się z nami.

Większość naszych dystrybutorów to wyspecjalizowane firmy z branży pompowej, posiadające odpowiednią wiedzę w zakresie doboru urządzeń pompowych. Jeżeli jednak nie uda się dobrać odpowiedniego urządzenia prosimy o uzupełnienie poniższych pytań i kontakt z producentem, nasi doradcy techniczni postarają się znaleźć produkt dopasowany do Państwa potrzeb.

Odpowiedz na poniższe pytania

1. W jakim celu będzie zamontowana pompa?

- Zwiększenie ciśnienia w instalacji
- Podlewanie ogrodu / zraszacz
- Nawadnianie
- Instalacje grzewcze
- Kanalizacja/szambo
- Odwodnienia/drenaż
- Transfer wody
- Systemy przeciwpożarowe
- Inne (określić)

2. Wymagane ciśnienie robocze przy określonej wydajności _____ bar

3. Wymagana wydajność przy określonym ciśnieniu _____ l/min

4. Jakie jest zaplanowane lub istniejące źródło poboru wody?

- Studnia głębinowa
- Studnia kręgową
- Studzienka
- Zbiornik na wodę deszczową (rozkładany)
- Rzeka, strumień, kanał
- Jezioro
- Instalacja wodociągowa
- Wykopy
- Inne (określić)

5. Rodzaj wody

- Woda czysta
- Woda brudna
- Woda zapiaszczona
- Ścieki / szambo
- Inne (określić)

6. Studnia głębinowa

Średnica wewnętrzna rury studziennej _____ (mm)

Na jakiej głębokości znajduje się lustro wody? _____ (m)

Wydajność studni (zalecamy badania) _____ (l/min)

Odległość studni w poziomie do zbiornika hydroforowego _____ (m)

Różnica poziomów pomiędzy otworem studziennym a punktem docelowym _____ (m)

7. Studnia kręgową

Na jakiej głębokości znajduje się lustro wody? _____ (m)

Wydajność studni (zalecamy badania) _____ (l/min)

Odległość studni w poziomie do zbiornika hydroforowego _____ (m)

Różnica poziomów pomiędzy otworem studziennym a punktem docelowym _____ (m)

7. Jezioro

Odległość studni w poziomie do zbiornika hydroforowego _____ (m)

Różnica poziomów pomiędzy otworem studziennym a punktem docelowym _____ (m)

8. Materiał z jakiego wykonano rurociąg?

- Ocynk
- PVC / PE
- Stal nierdzewna / miedź
- Wąż tłoczny
- Inne (określić)

9. Średnica rury tłocznej _____ (mm)

10. Wymagane źródło zasilania?

- Silnik elektryczny (230 V)
- Silnik elektryczny (400 V)
- Silnik elektryczny (12 V)
- Silnik spalinowy
- Pompa tłokowa (ręczna)
- Wał WOM
- Inne (określić)

11. Czy potrzebny będzie zbiornik hydroforowy, jeśli tak to jaki typ?

- 24 150 500
- 50 200 1000
- 100 300

12. Czy wymagane jest sterowanie, jeżeli tak to jakiego typu?

- Przemiennek częstotliwości
- Wyłącznik ciśnieniowy
- Automat przepływowy
- Zabezpieczenie
- Inne (określić)

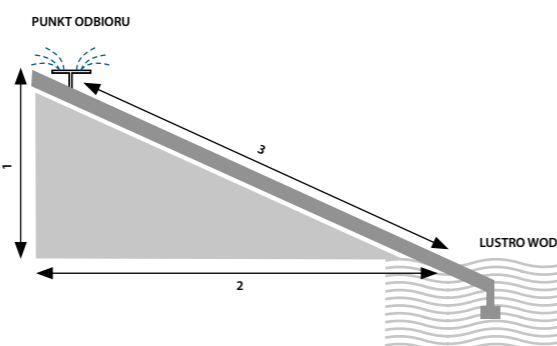

Zapotrzebowanie na wodę a zastosowanie – PRZYKŁADY

Poniżej zaprezentowane zostało przykładowe zapotrzebowanie na wodę ze względu na rodzaj zastosowania. Należy mieć na uwadze, że w zależności od rozwoju gospodarczego oraz geograficznego, prezentowane poziomy zapotrzebowania mogą się różnić, dlatego poniższe dane mogą pełnić jedynie funkcję pomocniczą w doborze urządzenia. Aby pompy powierzchniowe mogły czerpać wodę ze źródła, niezbędne jest wytworzenie podciśnienia, tzw. ssania.

Poniższe czynniki wpływają na wysokość ssania

- Wysokość: wraz ze wzrostem wysokości zmniejsza się ciśnienie atmosferyczne.
- Wydajność: im większa prędkość przepływu przez pompę, tym mniejsze podciśnienie wytwarza dana pompa.
- Temperatura wody: im wyższa temperatura wody, tym mniejsza zdolność ssania.
- Straty: należy brać pod uwagę nie tylko odcinek pionowy na jakim znajduje się lustro wody, ale także odcinek poziomy.

Dodatkowo duże znaczenie ma wysokość nad poziomem morza na jakiej pracuje pompa.

GOSPODARSTWO DOMOWE	GOSPODARSTWO DOMOWE
Przysnyc: 8–10 l/m przy ciśnieniu 1,4 bar	Bydło: 30–55 litrów/dzień
Mały zraszacz trawnika: 15–20 l/m przy ciśnieniu 1,4 bar	Krowy dojne: 30–55 litrów/dzień
Kran ½": 12–18 l/m przy ciśnieniu 1,4 bar	Owce: 30–55 litrów/dzień
Wąż ¾" + dysza ¼": 40–50 l/m przy ciśnieniu 2,1 bar	Świnie: 30–55 litrów/dzień
Wąż 1" + dysza ¾": 70–90 l/m przy ciśnieniu 2,1 bar	Konie: 30–55 litrów/dzień

TEMPERATURA WODY (°C)	STRATY PODNOSZENIA (m)
15	0
20	0,06
30	0,22
40	0,52
50	0,98
60	1,73
70	2,85
80	4,51

DŁUGOŚĆ		
całe	stopy	cm
1,00	0,08	2,54
12,00	1,00	30,48
36,00	3,00	91,44
39,37	3,28	100,00

POZIOM MORZA (m)	ZDOLNOŚĆ SSANIA (m)
500	6,1
700	5,8
1000	5,5
1500	5,0
2000	4,5

JEDNOSTKI OBJĘTOŚCI		
litry	m³	galon
1	0,001	0,22
1000	1	220
4,546	0,0045	1

PRZEPŁYW		
l/sek	l/min	m³/h
0,17	10	0,60
0,28	16,7	1
1	60	3,60

CIŚNIENIE			
m	kPa	bar	psi
1	9,81	0,10	1,42
10	98,1	0,98	14,2
10,2	100	1	14,5
70,4	690,8	6,9	100
101,9	999,6	10	144,7

